

BOULET

Tringles à rideaux depuis 1924



COLLECTION AGENCEMENT

Penderie, Cimaise à tableaux Tringle de portière

Les trois gammes présentes dans cette rubrique «Agencement» sont complémentaires de notre offre générale.

Les cimaises à tableau sont recherchées par des professionnels exigeants quant à la présentation impeccable requise lors d'organisation d'évènements ou tout simplement à l'élaboration d'une exposition bien agencée.

La tringle Pivorail a depuis longtemps trouvé son marché et permet de satisfaire à un besoin d'isolation thermique et phonique tout en gardant un accès facile aux pièces desservies.

 Penderie
ø20 mm

 Penderie ovale
30x15mm

 Cimaises
à tableaux

 Tringle de portière
«PIVORAIL»

Penderie tube rond

Tubes ronds ø20 mm

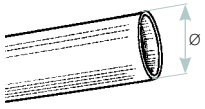

• ø20 mm :

Acier : chromé

Longueurs :
1,50 - 2,00 - 5,00 m
ou sur mesure

Aluminium : satiné

(épaisseur 1,5 mm)
Longueurs : 6,00 m
ou sur mesure

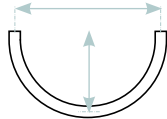

• **Plein cintre** •
Aluminium



• **1 Coude** •
Aluminium
Rayons : 67 - 112 mm



• **2 Coudes** •
Aluminium
Rayons : 67 - 112 mm

IMPORTANT :

Cintrage en usine d'après calibre grandeur réelle. Si le calibre n'est pas fourni une majoration sera appliquée.

B24110 = 29,00 € le mètre

PRÉVOIR LES SUPPORTS POUR LES TUBES RONDS ø20 MM - VOIR PAGE 195

Supports ronds ø20 mm

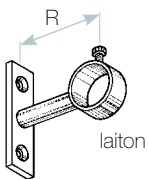

• Support de penderie

Laiton : chromé
R : 70 mm.

Alliage : chromé
R : 60 mm.

Poses de face ou en suspente.
Fixation par 2 vis apparentes R ø4 mm (vis de pose non fournies).

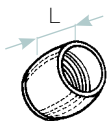

• Support embrasure

Laiton : chromé
L : 18 mm.

En 2 parties - Pose entre-mur.
Fixation par 1 vis centrale ø4 mm (vis de pose non fournies).

Penderie tube rond

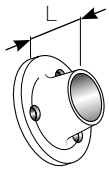

- **Entre-Murs rond sans vis**

Alliage : chromé

L : 15 mm.

Poses entre-murs.

Fixation par 3 vis apparentes F \varnothing 4 mm (vis de pose non fournies).

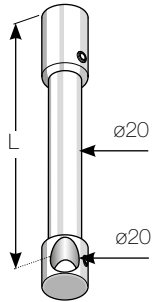

- **Suspente**

Aluminium

L : 0 à 25 cm

26 à 50 cm

51 à 75 cm

76 à 100 cm

Fixation par 1 vis central \varnothing 5 mm (vis de pose non fournies).

Penderie tube ovale

Tube ovale 30x15 mm

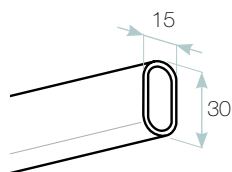

TUBE OVALE 30x15 mm, acier
Coloris : chromé
Longueurs : 1,00-1,50-2,00m

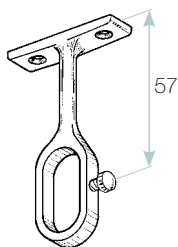

SUPPORT DE PENDERIE, alliage
Pour tube ovale 30x15 mm.
Fixation par 2 vis apparentes F \varnothing 5 mm
(vis de pose non fournies).
Coloris : chromé.



SUPPORT ENTRE-MURS, alliage
Pour tube ovale 30x15 mm.
Fixation par 2 vis F \varnothing 5 mm (vis de pose non fournies).
Coloris : chromé - blanc

Anneaux

Anneaux



ANNEAUX SAUMUR, acier laitoné
Diamètres : 12 - 18 - 23 mm

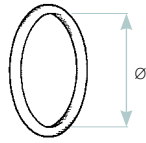

ANNEAUX PLEINS, acier zingué
Diamètres : 35 - 40 - 50 mm.

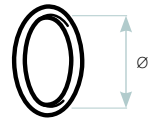

ANNEAUX PLEINS, plastique blanc
Diamètres : 13 - 20 - 25 - 30 mm.

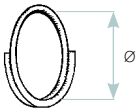

**ANNEAUX A FRONCER
POUR GALON**, acier nickelé
Diamètres : 22 - 26 - 29 mm.

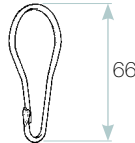

ANNEAUX DE DOUCHE, laiton
Coloris : chromé - poli.

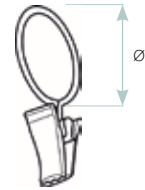

ANNEAU À PINCE, acier nickelé
Diamètres : 22 mm.

Cimaises à tableaux

Rails et tiges de suspension

Rail 2840 - 27x10 mm

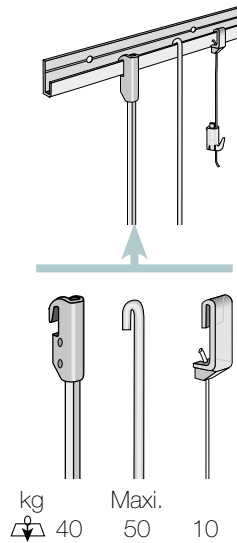

Rail 2842 - 25x9,5 mm

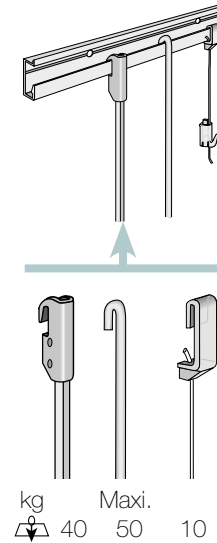

Types de pose pour cimaises à tableaux

Poses de face

Rail 2840 - 27x10 mm

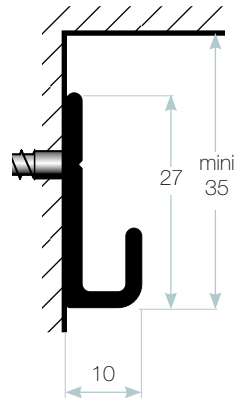

Rail 2842 - 25x9,5 mm

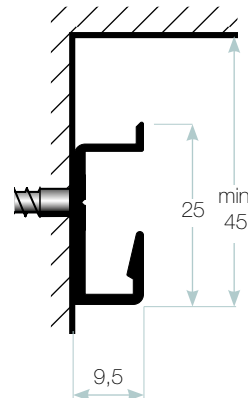

Rails pour cimaises à tableaux

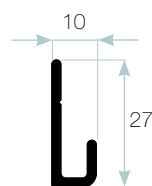

RAIL 2840 27x10 mm, aluminium
Longueurs : 2,00 - 4,00 m
Coloris : satiné - laqué blanc
Fixation par vis apparentes F ø4 mm,
tous les 50 cm (vis de pose non fournies).

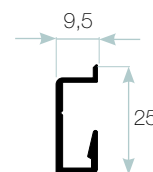

RAIL 2842 27x9,5 mm, aluminium
Longueurs : 4,00 m
Coloris : satiné
Fixation par vis apparentes F ø4 mm,
tous les 50 cm (vis de pose non fournies).

Cimaises à tableaux

Composants pour cimaises à tableaux



**TIGE DE SUSPENSION
RONDE Ø 3,7 mm**, acier
Longueurs : 1,50
Coloris : zingué - laqué blanc
Maxi. 50 kg.



**TIGE DE SUSPENSION
CARRÉE 4x4 mm**, acier
Longueurs : 1,50
Coloris : zingué - laqué blanc
Maxi. 40 kg.

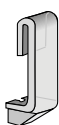

SUSPENDEUR, polycarbonate cristal
Pour fil ø8/10 mm et rails 2840 -
2842.
Maxi. 10 kg.



**FIL DE SUSPENSION
Ø8/10 MM**, Nylon
Bobines 8 m et 300 m.
Maxi. 10 kg.



CROCHET DE SUSPENSION,
polycarbonate cristal
Pour fil ø 8/10 mm.
Maxi. 4 kg.



CROCHET, acier inox
Pour tige ronde ø3,7 mm ou carrée de
4 mm. Forme recourbée de sécurité.
Maxi. 18 kg.

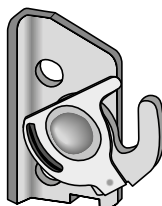

CROCHET DE SÉCURITÉ, laiton
Pour tige ronde ø 3,7 mm ou carrée
de 4 mm.
Coloris : zingué - poli
Maxi. 20 kg.



CROCHET, polycarbonate cristal
Pour tige ronde ø3,7 mm.
Maxi. 10 kg.



CROCHET "ACCROCHE TOUT",
polycarbonate cristal
Pour tige ronde ø 3,7 mm.
Peut supporter un tube ø20 mm.
Maxi. 10 kg.

Tringle de portière «PIVORAIL»

Type de pose

Porte en affleurement

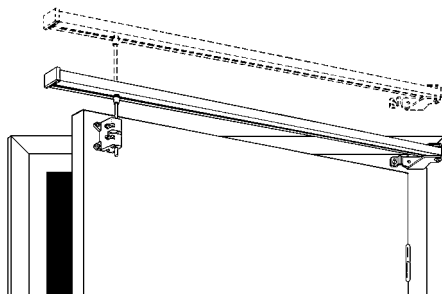

Composants

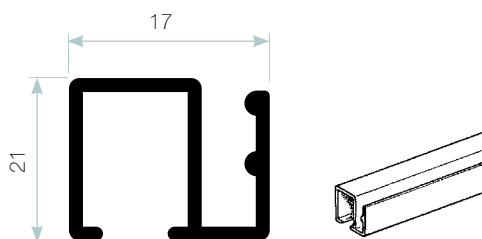

RAIL «PIVORAIL», aluminium.
Longueurs : sur mesure jusqu'à 1,20 m.
Coloris : satiné incolore - laqué blanc.

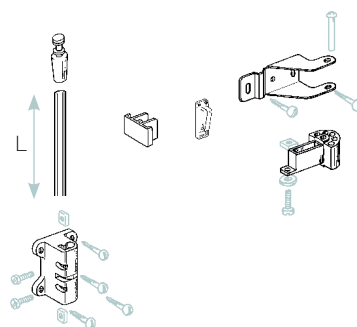

ACCESSOIRES ET TIGE L : 50 CM,
Boîte d'accessoires pour réaliser
une tringle sur mesure pour porte
en affleurement.
Coloris : satiné incolore.

«Pivorail» conditionné

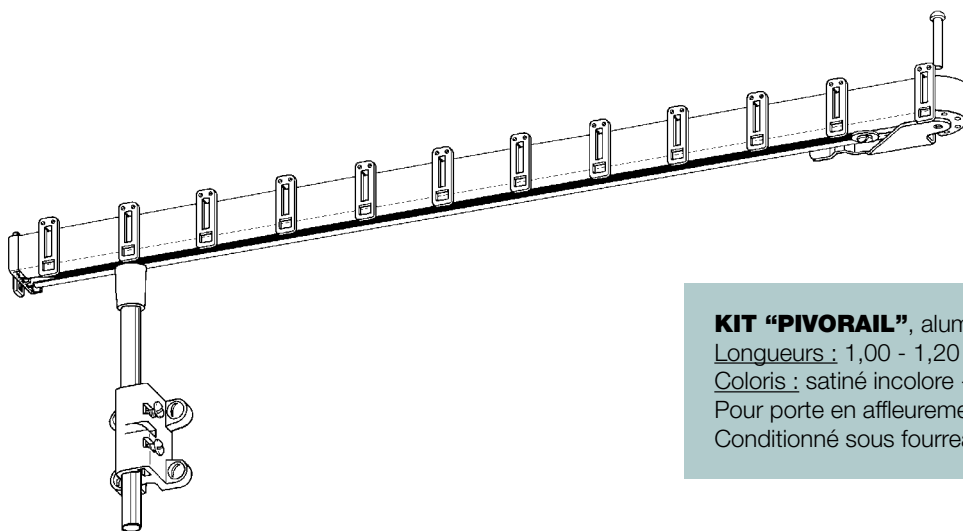

KIT «PIVORAIL», aluminium
Longueurs : 1,00 - 1,20 m/
Coloris : satiné incolore - laqué blanc.
Pour porte en affleurement.
Conditionné sous fourreau P.V.C.

Tringle de portière «PIVORAL»

Composant de la tringle de portière «PIVORAL»

