



BOULET

Tringles à rideaux depuis 1924

100 ANS

TECHNIQUE & DÉCORATION

1924 - 2025

BOULET

Tringles à rideaux depuis 1924

BOULET

Tringles à rideaux depuis 1924

Fondée en 1924, à Paris, dans ce qui est alors un atelier de ferronnerie, par les frères Boulet, René, Jules et Marcel, la société Boulet s'installe dès les années 1930, dans son fief historique de Conflans-Sainte-Honorine où elle fait construire son usine de fabrication de tringles à rideaux. Parallèlement, elle ouvre en 1936, un magasin de vente de détail et de gros, aux professionnels dans le quartier de la Bastille, alors quartier des tapissiers, des bronziers et des tissandiers, pour y commercialiser ses fabrications.

Inventeur du célèbre « rail chemin de fer » appelé aussi rail 24x16, qui révolutionnera le métier et fera sa renommée, la Société Boulet se développe au fil des décennies, pour devenir un acteur référent et incontournable de l'univers du décor de la fenêtre.

La société Boulet offre à tous les professionnels de la décoration (tapissiers décorateurs, grossistes, architectes, installateurs, enseignes de magasins de tissus, magasins de bricolage) un large choix de plus de 4000 références permettant de répondre à tous les choix de types d'intérieurs, de poses et de cintrages.

En 2019, la société Boulet déménage de son site de Conflans et regroupe ses activités dans son nouveau site de Neuville-sur-Oise.

La société Boulet a su créer au fil du temps, des gammes modernes, techniques et décoratives à forte technicité, en aluminium, acier ou bois et offre son savoir-faire centenaire à ses clients tant en France, qu'à l'export et que sur son site www.saboulet.fr.



Camion de livraison Renault Goélette de 1959.



Atelier de cintrage.



Service emballage et logistique.

1924

Début de l'activité de fabrication de la tringle à rideaux par Messieurs René, Jules et Marcel **BOULET**. Création du modèle **CHEMIN DE FER** (rail 24x16 mm).

1926

Transformation de la société en non collectif «**Etablissement BOULET frères et Compagnie**».

Le succès des nouvelles tringles «**CHEMIN DE FER**» auprès des professionnels de la décoration, conduit les Frères BOULET à s'installer dans un atelier de 1 500 m² au 66 avenue Carnot à Conflans-Saint-Honorine (YVELINES).

1934

5 000 m² couverts abritent les activités de la société.

Achat d'un magasin de gros situé à PARIS 11^{ème}
100 avenue Ledru-Rollin.

1939

Élargissement de la gamme tringles à rideaux par création ou négoce d'un grand nombre d'articles.

La guerre ralentit l'activité.



Ouvriers de la société BOULET en 1936 sur le site de Conflans-Saint-Honorine.

1945

Reprise de l'activité

1962

L'apparition des grandes surfaces de bricolage donne un nouvel essor à la société qui doit par ailleurs élargir ses gammes de produits.

Les conditionnements évoluent. Les premiers fourreaux apparaissent pour la vente en libre service.

1965

Début de commercialisation des accessoires «sous blisters».



1973

Création de la société industrielle d'Andrésy, spécialisée dans la fabrication par injection de pièces plastiques destinées aux mécanismes des tringles à rideaux.

1983

Les tringles à rideaux sont vendues en grande distribution «sous fourreaux P.V.C.».

Continuité de l'extension de la gamme par adjonction de nouveaux produits de négoce.

2010

Au cours de la décennie 2010-2020, création et développement des gammes décoratives Alliance, Contraste, Élégance et diversification de l'offre rails techniques vers des produits «tout aluminium».

2019

Fermeture des sites de Conflans et d'Andrésy et regroupement de l'activité sur son nouveau site de 2 900 m² situé à Neuville-sur-Oise. (Val d'Oise)

2024

Centenaire de la société BOULET





Une force commerciale

L'équipe commerciale est à votre écoute. Notre objectif : vous apporter dans les meilleurs délais une solution rapide et adaptée à vos besoins.

Disponible à tout instant, notre service commercial vous conseille, vous aide et vous accompagne dans vos projets.

**LA SOCIÉTÉ BOULET VEND EXCLUSIVEMENT
À UNE CLIENTÈLE PROFESSIONNELLE.**

SECTEUR PARIS / IDF

Matias ORDAD

VRP Exclusif

mordad@saboulet.fr

06 16 67 86 72

SECTEUR NORD

Laurent DHOLANDRE

Attaché commercial

ldholandre@saboulet.fr

06 03 92 76 57

SECTEUR OUEST

Philippe TANGUY

Attaché commercial

ptanguy@saboulet.fr

06 14 20 55 27

SECTEUR EST

adv@saboulet.fr

01 39 19 62 72

SECTEUR SUD-OUEST

Philippe TANGUY

Attaché commercial

ptanguy@saboulet.fr

06 14 20 55 27

SECTEUR SUD-EST

Matthieu DESCOMBAS

Attaché commercial

mdescombas@saboulet.fr

06 27 77 67 40

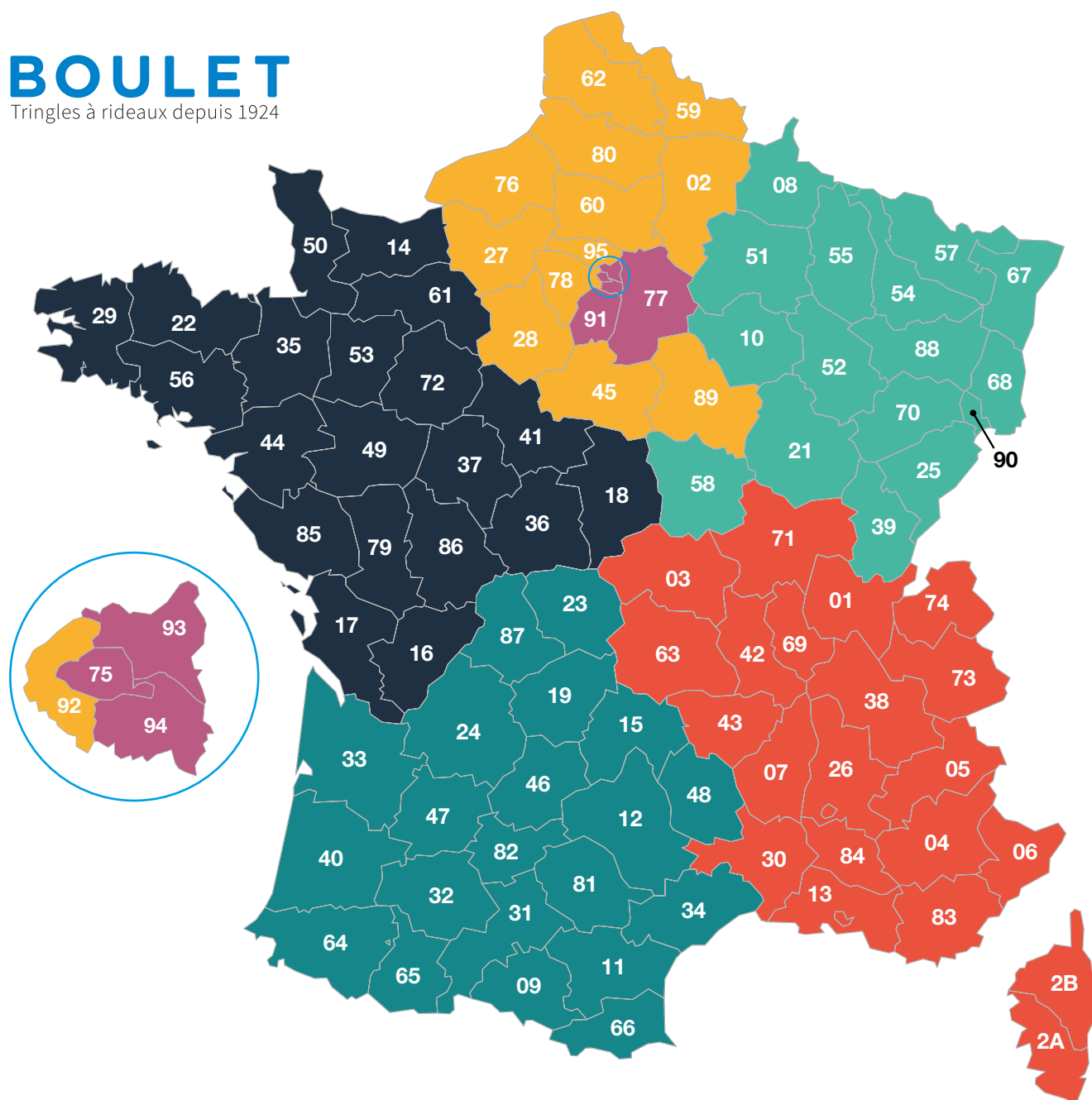

Un **service client** à votre disposition du lundi au vendredi de 9h00 à 17h30 pour :

- Vous conseiller et trouver des solutions adaptées à vos besoins,
- Établir vos devis et traiter vos commandes,
- Répondre à vos demandes d'informations et suivre vos dossiers.

NOTRE ÉQUIPE ADV - FRANCE & EXPORT

Grâce à son engagement et son esprit d'équipe, notre service ADV est un véritable pilier de notre entreprise, garantissant une relation client fluide et une gestion des ventes sans faille.

Besoin d'informations ? Notre équipe est disponible pour vous accompagner !

Retrouvez **Laurence** (Responsable ADV), **Nathalie**, **Aline**, **Sandrine** et **Véronique** au **01 39 19 62 72** ou par mail **adv@saboulet.fr**.

BOULET, UNE HISTOIRE	002	Ferrures	141
		Poulies et tendeurs	144
UNE FORCE COMMERCIALE	003	Glands de tirage et drisses - NEW	145
		Agrafes	146
SOMMAIRE	004	Suspendeurs et anneaux à pinces	149
		Attaches cordon et Ridoplomb - NEW	151
GAMME AMBIANCE	009	Lances rideaux	152
		Gonds	153
Bois / Métal - NEW	011	Anneaux pour tubes de penderie	155
Noir / Or mat - NEW	016	Penderie tube rond ø20 mm	159
Noir / Laiton - NEW	017	Penderie tube ovale - 30x15 mm	161
		Cimaises à tableaux	162
GAMME DÉCORATIVE	019	Tringle de porte - PIVORAIL - NEW	166
Pergola ø16 mm - NEW	020		
Alliance ø20 mm	027	GAMME RAILS ALUMINIUM	169
Alliance ø28 mm	032	Coupes des rails aluminium	171
Élégance ø28 mm	038	Rail 100 aluminium - 24x16 mm	172
Contraste ø20 mm	043	Rail 100 PRESTIGE aluminium - 24x16 mm	185
Contraste ø28 mm	047	Rail 200 aluminium - 10x15 mm	194
Tendance ø20 mm	051	Rail 330 aluminium - 28x12 mm	198
Tendance ø28 mm	055	Rail 700 aluminium - 35x20 mm	206
Nordique - Bois ø28 mm - NEW	058	Rails plats 2 voies - 7x55 mm et 3 voies - 7x77 mm	218
Tube rail ø20 mm - NEW	063	Rail DS aluminium - 11x24 mm	222
Tube rail ø28 mm - NEW	065	Rail KS aluminium - 14x20 mm	228
		Rail KS encastrable aluminium - 12,5x21 mm - NEW	232
GAMME LAITON	069	Rail CS aluminium - 20x20 mm	236
Laiton ø20 mm	071	Rail CCS aluminium - 20x20 mm	242
Laiton ø28 mm	073	Supports pour rails DS, KS, KS encastrable, CS et CCS	247
Laiton ø35 mm	077		
Laiton ø40 mm	081	GAMME WAVE - VAGUE	253
Laiton Prestige ø40 mm - NEW	084	Tube rail ø20 mm	255
Accessoires Laiton	096	Tube rail ø28 mm	258
		Rail DS aluminium - 11x24 mm	261
GAMME SANS PERÇAGE ET VITRAGE	101	Rail KS aluminium - 14x20 mm	266
Supports coffre	103	Rail KS encastrable aluminium - 12,5x21 mm - NEW	271
Tringles entre-murs extensibles	105	Rail CS aluminium - 20x20mm	275
Tringles de vitrages	106	Rail CS XL aluminium - 20x20mm	276
		Rails motorisées SHUTTLE® L, M et iOn - NEW	280
GAMME CINTRÉE	111	Tringles connectées (produits domotiques) - NEW	283
Tubes Alliance ø20 et ø28 mm	113		
Tubes Laiton ø20, ø28 et ø35 mm	114	GAMME TRINGLES MOTORISÉES ET TRINGLES DE SCÈNES	289
Tubes Pergola ø16 mm	115	Tringle motorisée SHUTTLE® M (65 W)	291
Tubes Rail ø20 et ø28 mm - NEW	116	Tringle motorisée SHUTTLE® L (40 W)	291
Rail 100 - 24x16 mm	117	Tringle motorisée SHUTTLE® iOn (30 W) - NEW	292
Rail 200 - 10x15 mm	118	Tringles connectées (produits domotiques) - NEW	298
Rail 330 - 28x12 mm	119	Store à cassette motorisé - 37x34 mm	306
Rail 700 - 35x20 mm	121	Tringle de scène Rail 400 - 35x30 mm	312
Rail Pro 920 - 43x31 mm	122	Tringle de scène Rail Pro 920 - 43x31 mm	320
Rail DS - 11x24 mm	124		
Rail KS - 14x20 mm	126	GAMME STORES ET PAROIS JAPONAISES	329
Rail KS encastrable - 14x20 mm	127	Store à cassette à chaînette - 37x34 mm	330
Rail CS - 20x20 mm	128	Store à cordons - 23x11 mm	336
Rail CCS - 20x20 mm	129	Paroi japonaise 2 voies - 15x35 mm	341
Rails motorisées SHUTTLE® L, M et iOn	130	Paroi japonaise 3 voies - 15x56 mm	342
Suspentes pour rails DS - KS - CS - CCS	131	Paroi japonaise 4 voies - 15x74 mm	343
Machines à cintrer pour rails DS, KS, KS encastrable	132	Paroi japonaise 5 voies - 15x92 mm	344
		Porte toile - 29x8 mm	345
GAMME ACCESSOIRES ET AGENCEMENT	135	Accessoires pour stores et parois japonaises	346
Rubans	136		
Œillets laiton ø40 mm - NEW	139	CONDITIONS GÉNÉRALES DE VENTES	354
Outils de pose pour œillets laiton ø40 mm	140		

Gamme Ambiance

Gamme Décoratives

Gamme Laiton

Gamme Sans perçage et Vitrage

Gamme cintrée

Gamme Accessoires
et Agencement

Gamme Rails aluminium

Gamme Wave - Vague

Gamme tringles motorisées
et tringles de scènes

Gamme stores
et parois japonaises



Gamme Ambiance



Ambiance Bois / métal	11
Ambiance Noir / Or	16
Ambiance Noir / Laiton	17

Gamme **Ambiance**

Pour cette nouvelle gamme, nous vous invitons à casser les codes en mélangeant les genres avec les gammes existantes et de vous proposer une tringlerie originale qui personnalisera votre intérieur.

Voici une sélection de quelques ambiances en **Bois/Métal, Noir/Or** ou **Noir/Laiton** à créer parmi un choix d'embouts et de supports associés à un tube ou un bâton de votre choix.



BOULET

Tringles à rideaux depuis 1924

Ambiance suggérée

Bois // métal

En mariant un bâton en bois ø28 mm de la gamme Nordique à des embouts de nos gammes Alliance, Élégance ou Contraste accompagnés de supports plafonds ou muraux, nous vous proposons quelques exemples d'ambiances qui s'intégreront à votre intérieur.



Ambiance suggérée

Bois // métal

BÂTON NORDIQUE Ø28 MM - BOIS

Bâton de 1M50 - bois brut naturel (bois frêne)	B36132	22,91 €
Bâton de 2M00 - bois brut naturel (bois frêne)	B36133	28,66 €
Bâton de 2M50 - bois brut naturel (bois frêne)	B36134	34,48 €

EMBOUTS POUR BARRE Ø28 MM

1 embout Pommeau - Nickel mat (gamme Alliance)	B27196	30,64 €
1 embout Pommeau - Etain (gamme Alliance)	B29376	30,64 €
2 embouts Châpeau - Bronze (gamme Alliance)	B31435	49,92 €
1 embout Diabolo - Blanc mat (gamme Elegance)	B36025	22,70 €
1 embout Boule - Noir mat (gamme Elegance)	B35969	22,70 €
2 embouts Châpeau - Carbone (gamme Contraste)	B33335	52,52 €





SUPPORTS PLAFOND

- 1 support lorgnon R=6 cm - Nickel mat (gamme Alliance)
- 1 support lorgnon R=6 cm - Etain (gamme Alliance)
- 1 support lorgnon R=6 cm - Bronze (gamme Alliance)
- 1 support lorgnon R=6 cm - Carbone (gamme Contraste)
- 1 support lorgnon R=6 cm - Noir mat (gamme Elegance)
- 1 support lorgnon R=6 cm - blanc mat (gamme Elegance)

B31440	24,18 €
B31456	24,18 €
B31441	24,18 €
B33339	24,18 €
B35971	23,70 €
B35981	23,70 €

SUPPORTS MURAUX

- 1 support lorgnon R=12,5 cm - Nickel mat (gamme Alliance) *
- 1 support lorgnon R=12,5 cm - Etain (gamme Alliance) *
- 1 support lorgnon R=12,5 cm - Bronze (gamme Alliance) *
- 1 support lorgnon R=21,5 cm - Nickel mat (gamme Alliance) *
- 1 support lorgnon R=21,5 cm - Etain (gamme Alliance) *
- 1 support lorgnon R=21,5 cm - Bronze (gamme Alliance) *
- 1 support berceau ouvert R=10 cm - Nickel mat (gamme Alliance)
- 1 support berceau ouvert R=10 cm - Etain (gamme Alliance)
- 1 support berceau ouvert R=10 cm - Bronze (gamme Alliance)
- 1 support lorgnon R=9/13 cm - Noir mat (gamme Elegance) **
- 1 support lorgnon R=15/18 cm - Noir mat (gamme Elegance) **
- 1 support lorgnon R=9/13 cm - Blanc mat (gamme Elegance) **
- 1 support lorgnon R=15/18 cm - Blanc mat (gamme Elegance) **
- 1 support lorgnon R=12,5 cm - Carbone (gamme Contraste) *
- 1 support lorgnon R=21,5 cm - Carbone (gamme Contraste) *

B31442	29,00 €
B31457	29,00 €
B31443	29,00 €
B27521	38,66 €
B29388	38,66 €
B29372	38,66 €
B28322	33,85 €
B32327	33,85 €
B32328	33,85 €
B35966	25,79 €
B35967	30,86 €
B35978	25,79 €
B35979	30,86 €
B33341	29,00 €
B33343	38,66 €

* produit recoupable - ** produit réglable



SUPPORTS ENTRE-MURS

1 support entre-murs - Nickel mat (gamme Alliance)	B27202	13,59 €
1 support entre-murs - Etain (gamme Alliance)	B29384	13,59 €
1 support entre-murs - Bronze (gamme Alliance)	B29368	13,59 €
1 support entre-murs - Noir mat (gamme Elegance)	B35965	17,22 €
1 support entre-murs - Blanc mat (gamme Elegance)	B35977	17,22 €
2 supports entre-murs - Carbone (gamme Contraste)	B33313	31,93 €



Ambiance **Noir / Or** Ambiance **Noir / Laiton**



Ambiance suggérée

Noir // Or

Voici une jolie façon de faire pétiller votre intérieur en associant un tube Noir Mat ø28 mm de la gamme *Élégance* à trois types d'embouts finition Or Mat de la gamme *Alliance*.

TUBE ELEGANCE Ø28 MM - NOIR MAT

Tube ø28 mm de 1M50 - Noir mat (gamme <i>Élégance</i>)	B35960	24,38 €
Tube ø28 mm de 2M00 - Noir mat (gamme <i>Élégance</i>)	B35961	32,97 €
Tube ø28 mm de 2M50 - Noir mat (gamme <i>Élégance</i>)	B35962	41,53 €

EMBOUITS POUR TUBE Ø28 MM

1 embout Pommeau - Or mat (gamme <i>Alliance</i>)	B27195	30,64 €
2 embouts Boule - Or mat (gamme <i>Alliance</i>)	B27191	59,62 €
2 embouts Regency - Or mat (gamme <i>Alliance</i>)	B27189	37,50 €

SUPPORTS PLAFONDS ET MURAUX

1 support Iorgnon R=6 cm - Or mat (gamme <i>Alliance</i>)	B27518	24,18 €
1 support Iorgnon R=12,5 cm - Or mat (gamme <i>Alliance</i>) *	B27197	29,00 €
1 support entre-murs - Or mat (gamme <i>Alliance</i>)	B27201	13,59 €

* produit recoupable



Ambiance suggérée

Noir / Laiton

Voici une nouvelle idée pour faire briller votre intérieur dans une ambiance chic et moderne en associant un tube Noir Mat $\varnothing 28$ mm de la gamme *Elégance* à trois types d'embouts en laiton poli verni de notre gamme *Laiton*.

TUBE ELEGANCE $\varnothing 28$ MM - NOIR MAT

Tube $\varnothing 28$ mm de 1M50 - Noir mat (gamme <i>Elégance</i>)	B35960	24,38 €
Tube $\varnothing 28$ mm de 2M00 - Noir mat (gamme <i>Elégance</i>)	B35961	32,97 €
Tube $\varnothing 28$ mm de 2M50 - Noir mat (gamme <i>Elégance</i>)	B35962	41,53 €

EMBOUS POUR TUBE $\varnothing 28$ MM

1 embout <i>Classique</i> - Laiton poli verni (gamme <i>Laiton</i>)	B36431	13,87 €
1 embout <i>Regency</i> - Laiton poli verni (gamme <i>Laiton</i>)	B30613	34,42 €
1 embout <i>Contemporain</i> - Laiton poli verni (gamme <i>Laiton</i>)	B30614	44,93 €
1 embout <i>Louis XV</i> - Laiton poli verni (gamme <i>Laiton</i>)	B30615	58,73 €
1 embout <i>Louis XVI</i> - Laiton poli verni (gamme <i>Laiton</i>)	B30616	54,34 €
1 embout <i>Capuchon</i> - Laiton poli verni (gamme <i>Laiton</i>)	B36409	21,25 €

SUPPORTS PLAFONDS ET MURAUX

1 support lorgnon R=6 cm - Laiton poli verni (gamme <i>Laiton</i>)	B30856	38,07 €
1 support lorgnon R=12,5 cm - Laiton poli verni (gamme <i>Laiton</i>)	B30858	42,15 €
1 support lorgnon R=21 cm - Laiton poli verni (gamme <i>Laiton</i>)	B30860	51,46 €
1 support entre-murs $\varnothing 28$ mm - Laiton poli verni (gamme <i>Laiton</i>)	B17629	16,68 €



Gamme Décoratives



Pergola ø16 mm 20

Alliance ø20 mm 27

Alliance ø28 mm 32

Élégance ø28 mm 38

Contraste ø20 mm 43

Contraste ø28 mm 47

Tendance ø20 mm 51

Tendance ø28 mm 55



Nordique - Bois ø28 mm 58



Tube rail ø20 mm 63

Tube rail ø28 mm 65

BOULET

Tringles à rideaux depuis 1924

Gamme Décoratives
Pergola ø16 mm



2 coloris
disponibles



Acier patiné

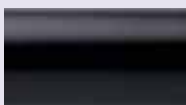

Noir

ÉPAISSEUR TUBE :
1,6 mm

GAMME DÉCORATIVE GAMME PERGOLA

Gamme fer forgé revisitée dans un style épuré s'inscrivant dans la tendance du moment.

Sobre et élégante, d'un diamètre de ø16 mm, Pergola offre un choix d'embouts et de supports pour varier les ambiances en deux coloris : Acier patiné ou Noir.

Poids max. tissus : ø16 mm = 350 gr/m²



Embout Capuchon lisse - Noir

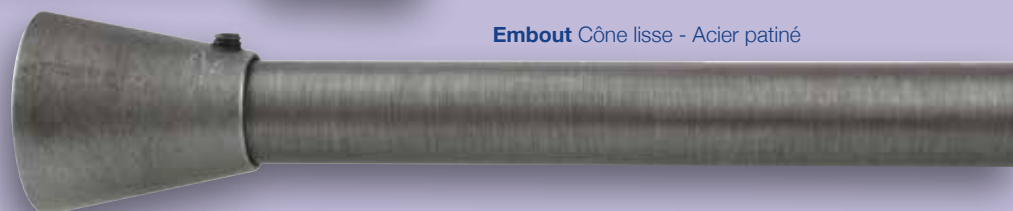

Embout Cône lisse - Acier patiné

Pergola ø16 mm

Tubes Pergola ø16 mm



Tube Pergola				
	Coloris	Qté	Référence	Prix Public
Longueur : 1M50	Acier patiné	x1	B02561	45,93 €
Longueur : 1M80	Acier patiné	x1	B02559	55,49 €
Longueur : 2M00	Acier patiné	x1	B02562	60,80 €
Longueur : 2M50	Acier patiné	x1	B02560	79,99 €
Longueur : 1M50	Noir	x1	B04527	38,88 €
Longueur : 1M80	Noir	x1	B04528	46,59 €
Longueur : 2M00	Noir	x1	B04529	51,78 €
Longueur : 2M50	Noir	x1	B04530	64,74 €



IMPORTANT : Une majoration de coupe sera appliquée pour toute demande de longueur non standard (ex. 2M20) : **B24219 = 1,65 €.**

SEUL LE COLORIS ACIER PATINÉ EST CINTRABLE

POSSIBILITÉS : PLEIN CINTRE, 1 COUDE, 2 COUDES.

• [PAGE 115 DE LA GAMME CINTRÉE](#) •



Raccord pour tube				
	Coloris	Qté	Référence	Prix Public
Raccord pour tube - Longueur : 12 cm	Acier zingué	x1	B13168	3,60 €

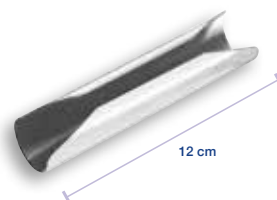

Embouts pour tube Pergola



Embout Boule lisse				
	Coloris	Qté	Référence	Prix Public
Embout Boule lisse	Acier patiné	x1	B35883	28,10 €
Embout Boule lisse	Noir	x1	B35886	28,10 €



Embout Cône lisse				
	Coloris	Qté	Référence	Prix Public
Embout Cône lisse	Acier patiné	x1	B35882	28,10 €
Embout Cône lisse	Noir	x1	B35885	28,10 €



Pergola ø16 mm

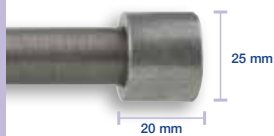

Embout Capuchon lisse



	Coloris	Qté	Référence	Prix Public
Embout Capuchon lisse	Acier patiné	x1	B35881	17,08 €
Embout Capuchon lisse	Noir	x1	B35884	17,08 €



Embout Bourgogne



	Coloris	Qté	Référence	Prix Public
Embout Bourgogne	Acier patiné	x1	B02802	28,10 €
Embout Bourgogne	Noir	x1	B04535	28,10 €

Supports Pergola

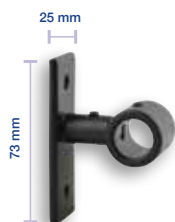

Support simple lisse - R = 4 cm



	Coloris	Qté	Référence	Prix Public
Support simple lisse - Retour : 4 cm	Acier patiné	x1	B35873	37,07 €
Support simple lisse - Retour : 4 cm	Noir	x1	B35874	37,07 €

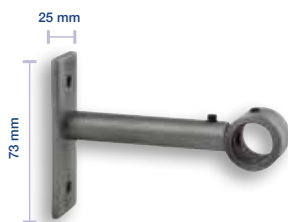

Support simple lisse - R = 9/13 cm



RÉGLABLE

	Coloris	Qté	Référence	Prix Public
Support simple lisse - Retour réglable = 9/13 cm	Acier patiné	x1	B35875	41,90 €
Support simple lisse - Retour réglable = 9/13 cm	Noir	x1	B35876	41,90 €

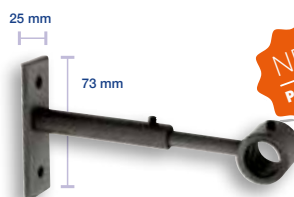

Support simple lisse - R = 15/18 cm



RÉGLABLE

	Coloris	Qté	Référence	Prix Public
Support simple lisse - Retour réglable = 15/18 cm	Acier patiné	x1	B36622	45,93 €
Support simple lisse - Retour réglable = 15/18 cm	Noir	x1	B36623	45,93 €

Pergola ø16 mm

RÉGLABLE



Support double lisse - R = 15 cm

	Coloris	Qté	Référence	Prix Public
Support double lisse - Retour réglable : 15 cm	Acier patiné	x1	B35877	56,35 €
Support double lisse - Retour réglable : 15 cm	Noir	x1	B35878	56,35 €



Support lorgnon pour 2^{ème} tube sur tringle cintrée



	Coloris	Qté	Référence	Prix Public
Support lorgnon pour 2 ^{ème} tube sur tringle cintrée	Acier patiné	x1	B36593	23,61 €
Support lorgnon pour 2 ^{ème} tube sur tringle cintrée	Noir	x1	B36592	23,61 €



Entre-murs lisse

	Coloris	Qté	Référence	Prix Public
Entre-murs lisse	Acier patiné	x1	B35879	17,15 €
Entre-murs lisse	Noir	x1	B35880	17,15 €



Support coude 90° avec R = 9 cm

	Coloris	Qté	Référence	Prix Public
Support coude 90° - R = 6,7x9 cm	Acier patiné	x1	B33937	42,24 €
Support coude 90° - R = 6,7x9 cm	Noir	x1	B33938	42,24 €

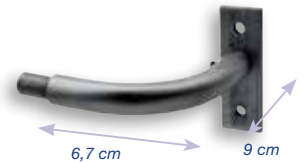

Platine pivotante



Support coude 90° avec R = 15 cm



	Coloris	Qté	Référence	Prix Public
Support coude 90° - R = 15 cm	Acier patiné	x1	B36595	48,83 €
Support coude 90° - R = 15 cm	Noir	x1	B36594	48,83 €



Support centrale pour tringle double



	Coloris	Qté	Référence	Prix Public
Support central pour tringle double - R = 17 cm	Acier patiné	M	B36632	42,01 €
Support central pour tringle double - R = 17 cm	Noir	M	B36631	42,01 €



Pergola ø16 mm



Suspente sur-mesure



	Coloris	Qté	Référence	Prix Public
Suspente sur-mesure - longueur : de 20 cm à 50 cm	Acier patiné	M	B36602	70,02 €
Suspente sur-mesure - longueur : de 51 cm à 1M00	Acier patiné	M	B36634	105,03 €
Suspente sur-mesure - longueur : de 20 cm à 50 cm	Noir	M	B36601	70,02 €
Suspente sur-mesure - longueur : de 51 cm à 1M00	Noir	M	B36633	105,03 €



Support platine pour suspente



	Coloris	Qté	Référence	Prix Public
Support platine pour suspente	Acier patiné	x1	B36143	20,08 €
Support platine pour suspente	Noir	x1	B36596	20,08 €

Ensemble double tringle sur-mesure Pergola



Ensemble double tringle sur-mesure Pergola



CET ENSEMBLE SE COMPOSE DE 2 TUBES SUR-MESURE + 2 COUDES RETOUR = 15 CM ET 2 LORGNONS POUR LE SECOND TUBE.

ATTENTION : IL EST FORTEMENT CONSEILLÉ DE RAJOUTER UN SUPPORT CENTRALE (B36632 OU B36631) POUR LES LONGUEURS DE PLUS DE 1M80.

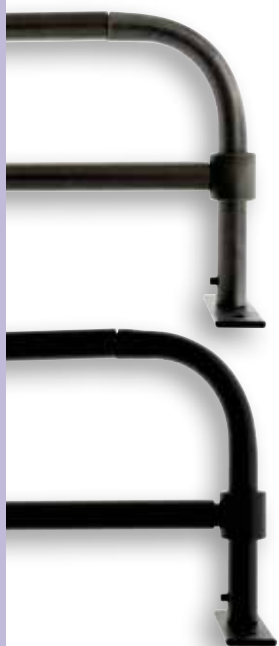

	Coloris	Qté	Référence	Prix Public
Kit pour double rideaux - Longueur jusqu'à 1M50	Acier patiné	U	B36600	235,91 €
Kit pour double rideaux - Longueur jusqu'à 1M80	Acier patiné	U	B36607	257,37 €
Kit pour double rideaux - Longueur jusqu'à 2M00	Acier patiné	U	B36608	269,90 €
Kit pour double rideaux - Longueur jusqu'à 2M50	Acier patiné	U	B36609	303,05 €
Kit pour double rideaux - Longueur jusqu'à 1M50	Noir	U	B36597	193,11 €
Kit pour double rideaux - Longueur jusqu'à 1M80	Noir	U	B36604	209,26 €
Kit pour double rideaux - Longueur jusqu'à 2M00	Noir	U	B36605	217,35 €
Kit pour double rideaux - Longueur jusqu'à 2M50	Noir	U	B36606	250,55 €



Pergola ø16 mm

Accessoires Pergola



Anneau ø32x40 mm

	Coloris	Qté	Référence	Prix Public
Anneau ø32x40 mm	Acier patiné	x1	B03004	2,61 €
Paquet de 100 anneaux ø32x40 mm	Acier patiné	x1	B02798	231,59 €
Anneau ø32x40 mm	Noir	x1	B03011	2,61 €
Paquet de 100 anneaux ø32x40 mm	Noir	x1	B03012	231,59 €



Suspendeur pour anneaux

	Coloris	Qté	Référence	Prix Public
Paquet de 100 suspendeurs pour anneaux	plastique cristal	x1	B08979	15,73 €



Anneau à pince

	Coloris	Qté	Référence	Prix Public
Paquet de 10 anneaux à pince ø32x40 mm	Noir	x1	B32633	17,11 €



Suspendeur lyre

	Coloris	Qté	Référence	Prix Public
Paquet de 20 suspendeurs lyre	Nickel mat	x1	B30341	6,50 €
Paquet de 20 suspendeurs lyre	Nickel noir	x1	B30197	6,50 €
Paquet de 100 suspendeurs lyre	Nickel mat	x1	B30342	19,51 €
Paquet de 100 suspendeurs lyre	Nickel noir	x1	B30196	19,51 €



Gond d'embrasse

	Coloris	Qté	Référence	Prix Public
Gond d'embrasse - Longueur : 6 cm	Acier patiné	x1	B03030	22,86 €
Gond d'embrasse - Longueur : 6 cm	Noir	x1	B04538	22,86 €



BOULET

Tringles à rideaux depuis 1924

Gamme Décoratives
Alliance



4 coloris
disponibles



Bronze



Etain



Nickel mat



Or mat

ÉPAISSEUR TUBE :
0,8 mm

GAMME DÉCORATIVE

GAMME ALLIANCE

Collection de style classique déclinée en quatre finitions obtenues par électrolyse, traitement de surface garant d'une qualité supérieure.

Cette gamme en acier est disponible en diamètres 20 et 28 mm.

Poids max. tissus : $\varnothing 20$ mm = 350 gr/m²

Poids max. tissus : $\varnothing 28$ mm = 500 gr/m²

Embout Chapeau $\varnothing 20$ mm - bronze

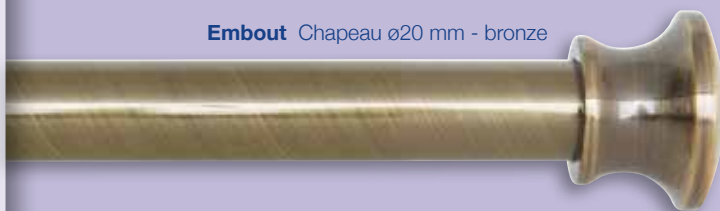

Embout Pommeau $\varnothing 28$ mm - Etain

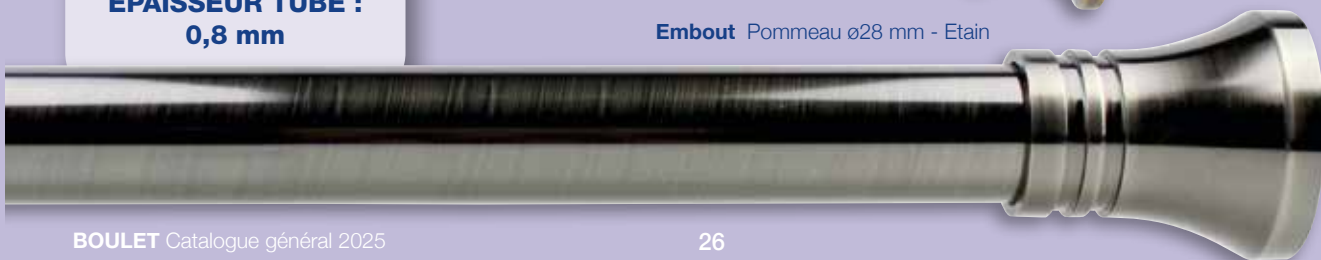

Alliance ø20 mm

Tubes Alliance ø20 mm



	Tube Alliance			
	Coloris	Qté	Référence	Prix Public
Longueur : 1M50	Bronze	x1	B28991	37,48 €
Longueur : 2M00	Bronze	x1	B28993	48,42 €
Longueur : 2M50	Bronze	x1	B28994	58,55 €
Longueur : 1M50	Étain	x1	B28995	37,48 €
Longueur : 2M00	Étain	x1	B28997	48,42 €
Longueur : 2M50	Étain	x1	B28998	58,55 €
Longueur : 1M50	Nickel Mat	x1	B19184	37,48 €
Longueur : 1M80	Nickel Mat	x1	B19185	43,76 €
Longueur : 2M00	Nickel Mat	x1	B19186	48,42 €
Longueur : 2M50	Nickel Mat	x1	B19187	58,55 €
Longueur : 6M06 - épaisseur 1 mm	Nickel Mat	x1	B36414	142,17 €
Sur-mesure longueur MAX. 6M00	Nickel Mat	M	B35113	29,84 €

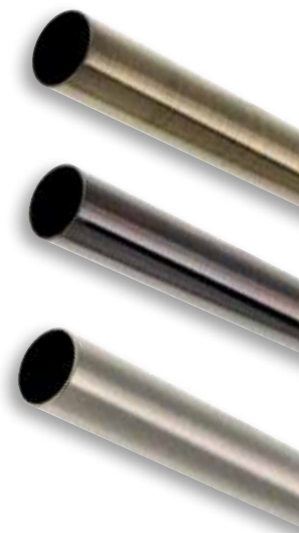

IMPORTANT : Une majoration de coupe sera appliquée pour toute demande de longueur non standard (ex. 2M20) : **B24273 = 3,49 €**.

SEUL LE COLORIS NICKEL MAT EST CINTRABLE

POSSIBILITÉS : PLEIN CINTRE, 1 COUDE, 2 COUDES **EN NICKEL MAT UNIQUEMENT.**

• PAGE 113 DE LA GAMME CINTRÉE •



	Raccord pour tube			
	Coloris	Qté	Référence	Prix Public
Raccord pour tube ø20 mm - Longueur : 12 cm	Acier zingué	x1	B25700	10,65 €



Embouts pour tube ø20 mm



	Embout Capuchon			
	Coloris	Qté	Référence	Prix Public
2 embouts Capuchon	Bronze	x1	B29261	19,03 €
2 embouts Capuchon	Étain	x1	B29273	19,03 €
2 embouts Capuchon	Nickel mat	x1	B19191	19,03 €



	Embout Chapeau			
	Coloris	Qté	Référence	Prix Public
2 embouts Chapeau	Bronze	x1	B31430	30,64 €
2 embouts Chapeau	Étain	x1	B31429	30,64 €
2 embouts Chapeau	Nickel mat	x1	B31428	30,64 €



Alliance ø20 mm

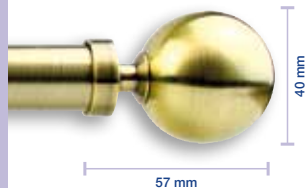

Embout Contemporain



2 embouts Contemporain
2 embouts Contemporain

Coloris	Qté	Référence	Prix Public
Bronze	x1	B29263	44,80 €
Nickel mat	x1	B28679	44,80 €



Embout Pommeau



2 embouts Pommeau
2 embouts Pommeau

Coloris	Qté	Référence	Prix Public
Etain	x1	B29276	46,70 €
Nickel mat	x1	B28685	46,70 €



Embout Cylindre



2 embouts Cylindre
2 embouts Cylindre

Coloris	Qté	Référence	Prix Public
Bronze	x1	B29265 #	44,80 €
Nickel mat	x1	B29504	44,80 €

jusqu'à épuisement du stock.



Embout Martelé



Embout Martelé*
* **Embout rentrant**

Coloris	Qté	Référence	Prix Public
Etain	x1	B34286 #	13,98 €

jusqu'à épuisement du stock.

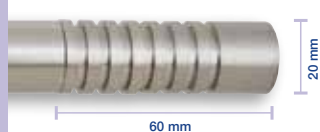

Embout Cylindre long



Embout Cylindre long*
* **Embout rentrant**

Coloris	Qté	Référence	Prix Public
Nickel mat	x1	B34971	20,08 €

Alliance ø20 mm

Supports pour tube ø20 mm



Support lorgnon R = 6 cm

	Coloris	Qté	Référence	Prix Public
2 supports lorgnon R = 6 cm	Bronze	x1	B30331	46,70 €
2 supports lorgnon R = 6 cm	Etain	x1	B31412	46,70 €
2 supports lorgnon R = 6 cm	Nickel mat	x1	B28755	46,70 €

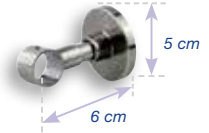

RECOUPABLE



Support lorgnon R = 10 cm

	Coloris	Qté	Référence	Prix Public
2 supports lorgnon R = 10 cm (recoupable)	Bronze	x1	B30332	51,48 €
2 supports lorgnon R = 10 cm (recoupable)	Etain	x1	B31413	51,48 €
2 supports lorgnon R = 10 cm (recoupable)	Nickel mat	x1	B19199	51,48 €

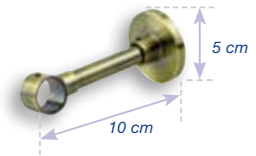

RECOUPABLE



Support lorgnon R = 19,5 cm

	Coloris	Qté	Référence	Prix Public
Support lorgnon R = 19,5 cm (recoupable)	Bronze	x1	B31467	37,23 €
Support lorgnon R = 19,5 cm (recoupable)	Etain	x1	B31414	37,23 €
Support lorgnon R = 19,5 cm (recoupable)	Nickel mat	x1	B27982	37,23 €

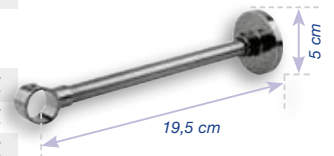

Support lorgnon Double ø28/20 mm

	Coloris	Qté	Référence	Prix Public
Support lorgnon double ø28/20 mm	Nickel mat	x1	B35902	40,06 €

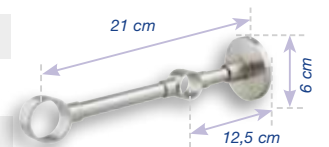

Berceau pour support lorgnon

	Coloris	Qté	Référence	Prix Public
Berceau pour support lorgnon - ø13-20 mm	Bronze	x1	B34844	15,54 €
Berceau pour support lorgnon - ø13-20 mm	Etain	x1	B34850	16,16 €
Berceau pour support lorgnon - ø13-20 mm	Nickel mat	x1	B34701	16,16 €

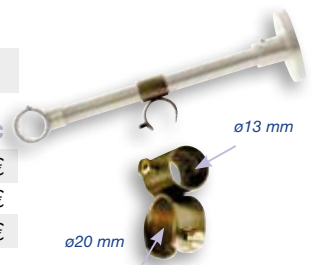

RECOUPABLE



Support berceau simple ouvert R = 7/10 cm

	Coloris	Qté	Référence	Prix Public
2 supports berceau simple ouvert R = 7/10 cm	Bronze	x1	B32074	56,35 €
2 supports berceau simple ouvert R = 7/10 cm	Etain	x1	B32073	56,35 €
2 supports berceau simple ouvert R = 7/10 cm	Nickel mat	x1	B27151	56,35 €

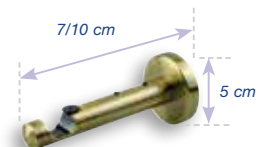

Alliance ø20 mm

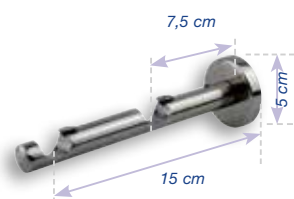

Support berceau double ouvert R = 15 cm



	Coloris	Qté	Référence	Prix Public
Support berceau double ouvert R = 7,5/15 cm	Bronze	x1	B31866	38,36 €
Support berceau double ouvert R = 7,5/15 cm	Etain	x1	B31867	38,36 €
Support berceau double ouvert R = 7,5/15 cm	Nickel mat	x1	B27185	38,36 €

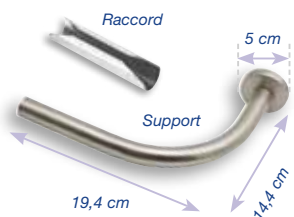

Support coudé 90° avec raccord



	Coloris	Qté	Référence	Prix Public
Support coudé 90° avec raccord	Nickel mat	x1	B21711	51,32 €



Support entre-murs



	Coloris	Qté	Référence	Prix Public
2 supports entre-murs ø20 mm	Bronze	x1	B29271	31,93 €
2 supports entre-murs ø20 mm	Etain	x1	B29283	31,93 €
2 supports entre-murs ø20 mm	Nickel mat	x1	B28688	31,93 €

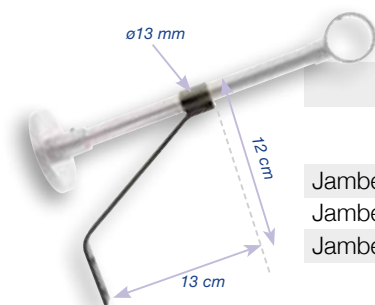

Jambe de force ø13 mm



	Coloris	Qté	Référence	Prix Public
Jambe de force ø13 mm	Bronze	x1	B34949	24,63 €
Jambe de force ø13 mm	Etain	x1	B34947	24,63 €
Jambe de force ø13 mm	Nickel mat	x1	B34945	24,63 €



Support coffre pour volet roulant



	Coloris	Qté	Référence	Prix Public
Support coffre pour volet roulant - ø20 mm	Nickel mat	x1	B34483	40,15 €



Alliance ø20 mm

Accessoires Alliance ø20 mm



Anneau creux à insert ø32x44 mm

	Coloris	Qté	Référence	Prix Public
Anneau creux à insert ø32x44 mm	Bronze	x1	B29235	2,20 €
Paquet de 100 anneaux creux à insert ø32x44 mm	Bronze	x1	B29236	199,88 €
Anneau creux à insert ø32x44 mm	Etain	x1	B36538	3,35 €
Paquet de 100 anneaux creux à insert ø32x44 mm	Etain	x1	B36540	321,18 €
Anneau creux à insert ø32x44 mm	Nickel mat	x1	B36542	3,08 €
Paquet de 100 anneaux creux à insert ø32x44 mm	Nickel mat	x1	B36544	291,57 €



Anneau plat à insert ø34x43 mm

	Coloris	Qté	Référence	Prix Public
Paquet de 10 anneaux creux à insert ø34x43 mm	Bronze	x1	B31418	21,62 €
Paquet de 10 anneaux creux à insert ø34x43 mm	Etain	x1	B31417	21,62 €
Paquet de 10 anneaux creux à insert ø34x43 mm	Nickel mat	x1	B28473	21,62 €



Œillet à sertir ø40 mm

	Coloris	Qté	Référence	Prix Public
Paquet de 100 œilllets à sertir en laiton - ø40 mm	Bronze	x1	B30904	240,99 €
Paquet de 100 œilllets à sertir en laiton - ø40 mm	Etain	x1	B30900	256,99 €
Paquet de 100 œilllets à sertir en laiton - ø40 mm	Nickel mat	x1	B30901	260,16 €



Suspendeur lyre

	Coloris	Qté	Référence	Prix Public
Paquet de 20 suspendeurs lyre	Nickel mat	x1	B30341	6,50 €
Paquet de 20 suspendeurs lyre	Nickel noir	x1	B30197	6,50 €
Paquet de 20 suspendeurs lyre	Acier laitoné	x1	B02577	6,50 €
Paquet de 100 suspendeurs lyre	Acier laitoné	x1	B08983	19,51 €
Paquet de 100 suspendeurs lyre	Nickel mat	x1	B30342	19,51 €
Paquet de 100 suspendeurs lyre	Nickel noir	x1	B30196	19,51 €
Paquet de 1000 suspendeurs lyre	Acier laitoné	x1	B08984	184,93 €



Gond boule R = 8 cm

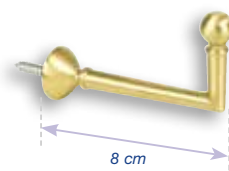

	Coloris	Qté	Référence	Prix Public
2 gonds boule - Retour : 8 cm	Bronze	x1	B29370	23,54 €
2 gonds boule - Retour : 8 cm	Etain	x1	B29386	23,54 €
2 gonds boule - Retour : 8 cm	Nickel mat	x1	B27205	23,54 €
2 gonds boule - Retour : 8 cm	Or mat	x1	B27203	23,54 €

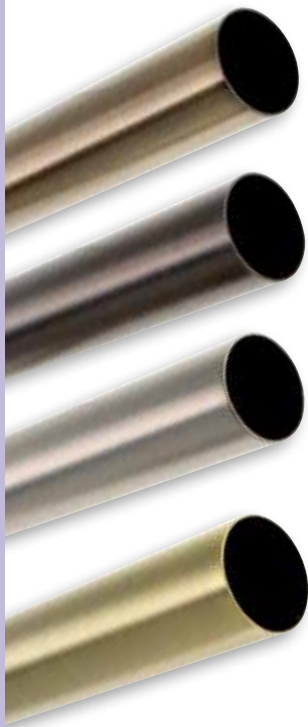

Alliance ø28 mm

Tubes Alliance ø28 mm



Tubes Alliance						Coloris	Qté	Référence	Prix Public
Longueur : 1M50						Bronze	x1	B28999	80,49 €
Longueur : 2M00						Bronze	x1	B29001	106,21 €
Longueur : 2M50						Bronze	x1	B29002	125,53 €
Longueur : 1M50						Étain	x1	B29003	80,49 €
Longueur : 2M00						Étain	x1	B29005	106,21 €
Longueur : 2M50						Étain	x1	B29006	125,53 €
Longueur : 1M50						Nickel Mat	x1	B27054	80,49 €
Longueur : 1M80						Nickel Mat	x1	B27055	96,53 €
Longueur : 2M00						Nickel Mat	x1	B27056	106,21 €
Longueur : 2M50						Nickel Mat	x1	B27057	125,53 €
Longueur : 6M00 - épaisseur 1,2 mm						Nickel Mat	x1	B35847	308,67 €
Sur-mesure longueur MAX. 6M00						Nickel Mat	M	B35865	60,93 €
Longueur : 1M50						Or mat	x1	B27050	780,49 €
Longueur : 2M00						Or mat	x1	B27051	106,21 €
Longueur : 2M50						Or mat	x1	B27052	125,53 €

IMPORTANT : Une majoration de coupe sera appliquée pour toute demande de longueur non standard (ex. 2M20) : **B24273 = 3,49 €.**

SEUL LE COLORIS NICKEL MAT EST CINTRABLE

POSSIBILITÉS : PLEIN CINTRE, 1 COUDE, 2 COUDES **EN NICKEL MAT UNIQUEMENT.**



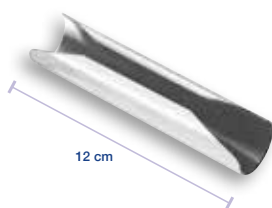

• PAGE 113 DE LA GAMME CINTRÉE •



Raccord pour tube					
		Coloris	Qté	Référence	Prix Public
Raccord pour tube ø28 mm - Longueur : 12 cm		Acier zingué	x1	B26793	11,49 €

Embout pour tube Alliance ø28 mm



Embout Capuchon						Coloris	Qté	Référence	Prix Public
2 embouts Capuchon						Bronze	x1	B29357	24,18 €
2 embouts Capuchon						Étain	x1	B29373	24,18 €
2 embouts Capuchon						Nickel mat	x1	B27188	24,18 €
2 embouts Capuchon						Or mat	x1	B27187	24,18 €

Alliance ø28 mm



Embout Chapeau

	Coloris	Qté	Référence	Prix Public
2 embouts Chapeau	Bronze	x1	B31435	49,92 €
2 embouts Chapeau	Etain	x1	B31454	49,92 €
2 embouts Chapeau	Nickel mat	x1	B31434	49,92 €



Embout Boule

	Coloris	Qté	Référence	Prix Public
2 embouts Boule	Bronze	x1	B31437	59,62 €
2 embouts Boule	Etain	x1	B31455	59,62 €
2 embouts Boule	Nickel mat	x1	B31436	59,62 €
2 embouts Boule	Or mat	x1	B27191	59,62 €

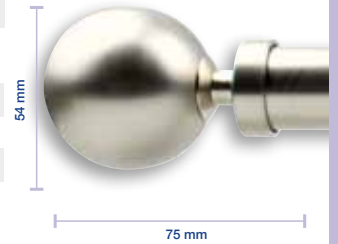

Embout Cylindre

	Coloris	Qté	Référence	Prix Public
2 embouts Cylindre	Bronze	x1	B29361 #	59,62 €
2 embouts Cylindre	Etain	x1	B29377	59,62 €
2 embouts Cylindre	Nickel mat	x1	B27194	59,62 €



jusqu'à épuisement du stock.



Embout Cylindre long

	Coloris	Qté	Référence	Prix Public
Embout Cylindre long *	Nickel mat	x1	B34858	31,95 €

* **Embout rentrant**

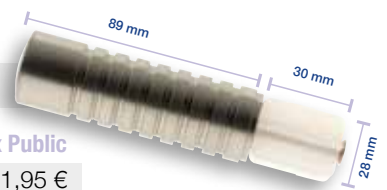

Embout Pommeau

	Coloris	Qté	Référence	Prix Public
Embout Pommeau	Bronze	x1	B29360	30,64 €
Embout Pommeau	Etain	x1	B29376	30,64 €
Embout Pommeau	Nickel mat	x1	B27196	30,64 €
Embout Pommeau	Or mat	x1	B27195	30,64 €



Embout Regency

	Coloris	Qté	Référence	Prix Public
Embout Regency	Nickel mat	x1	B34817	18,78 €
2 embouts Regency	Or mat	x1	B27189	37,50 €



Alliance ø28 mm

Supports pour tube Alliance ø28 mm

Support Lorgnon R = 6 cm

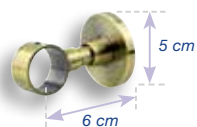

	Coloris	Qté	Référence	Prix Public
Support Lorgnon R = 6 cm	Bronze	x1	B31441	24,18 €
Support Lorgnon R = 6 cm	Etain	x1	B31456	24,18 €
Support Lorgnon R = 6 cm	Nickel mat	x1	B31440	24,18 €
Support Lorgnon R = 6 cm	Or mat	x1	B27518	24,18 €

Support Lorgnon R = 12,5 cm

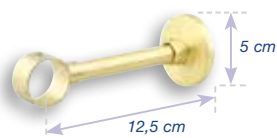

RECOURPABLE

	Coloris	Qté	Référence	Prix Public
Support Lorgnon R = 12,5 cm (recoupable)	Bronze	x1	B31443	29,00 €
Support Lorgnon R = 12,5 cm (recoupable)	Etain	x1	B31457	29,00 €
Support Lorgnon R = 12,5 cm (recoupable)	Nickel mat	x1	B31442	29,00 €
Support Lorgnon R = 12,5 cm (recoupable)	Or mat	x1	B27197	29,00 €

Support Lorgnon R = 21,5 cm

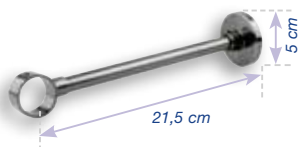

RECOURPABLE

	Coloris	Qté	Référence	Prix Public
Support Lorgnon R = 21,5 cm (recoupable)	Bronze	x1	B29372	38,66 €
Support Lorgnon R = 21,5 cm (recoupable)	Etain	x1	B29388	38,66 €
Support Lorgnon R = 21,5 cm (recoupable)	Nickel mat	x1	B27521	38,66 €

Support Lorgnon double ø28/20 mm

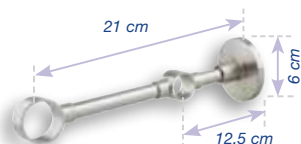

	Coloris	Qté	Référence	Prix Public
Support lorgnon double ø28/20 mm	Nickel mat	x1	B35902	40,06 €

Support berceau simple ouvert R = 10 cm

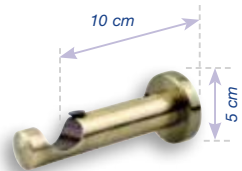

	Coloris	Qté	Référence	Prix Public
Support berceau simple ouvert ø28 mm R = 10 cm	Bronze	x1	B32328	31,88 €
Support berceau simple ouvert ø28 mm R = 10 cm	Etain	x1	B32327	31,88 €
Support berceau simple ouvert ø28 mm R = 10 cm	Nickel mat	x1	B28322	31,88 €

Berceau pour support lorgnon



	Coloris	Qté	Référence	Prix Public
Berceau pour support lorgnon - ø13-28 mm	Bronze	x1	B34845	33,85 €
Berceau pour support lorgnon - ø13-28 mm	Etain	x1	B34851	33,85 €
Berceau pour support lorgnon - ø13-28 mm	Nickel mat	x1	B34702	33,85 €

Alliance ø28 mm



Support entre-murs

	Coloris	Qté	Référence	Prix Public
Support entre-murs ø28 mm	Bronze	x1	B29368	13,59 €
Support entre-murs ø28 mm	Etain	x1	B29384	13,59 €
Support entre-murs ø28 mm	Nickel mat	x1	B27202	13,59 €
Support entre-murs ø28 mm	Or mat	x1	B27201	13,59 €

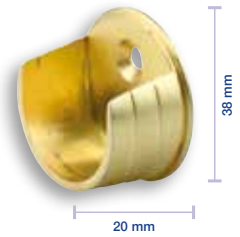

Jambe de force ø13 mm

	Coloris	Qté	Référence	Prix Public
Jambe de force ø13 mm	Bronze	x1	B34949	24,63 €
Jambe de force ø13 mm	Etain	x1	B34947	24,63 €
Jambe de force ø13 mm	Nickel mat	x1	B34945	24,63 €

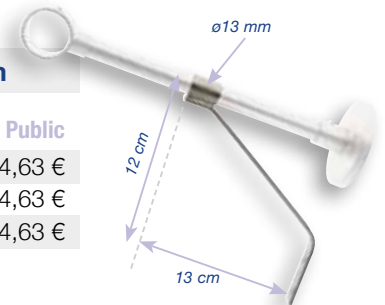

Support coffre pour volet roulant

	Coloris	Qté	Référence	Prix Public
Support coffre pour volet roulant - ø28 mm	Nickel mat	x1	B34487	44,07 €



Accessoires Alliance ø28 mm



Anneau creux à insert ø43x62 mm

	Coloris	Qté	Référence	Prix Public
Paquet de 10 anneaux creux à insert ø43x62 mm	Bronze	x1	B29369	24,18 €
Paquet de 10 anneaux creux à insert ø43x62 mm	Etain	x1	B29385	24,18 €
Paquet de 10 anneaux creux à insert ø43x62 mm	Nickel mat	x1	B27208	24,18 €
Paquet de 10 anneaux creux à insert ø43x62 mm	Or mat	x1	B27207	24,18 €



Œillet à sertir ø40 mm

	Coloris	Qté	Référence	Prix Public
Paquet de 100 œilllets à sertir en laiton - ø40 mm	Bronze	x1	B30904	240,99 €
Paquet de 100 œilllets à sertir en laiton - ø40 mm	Etain	x1	B30900	256,99 €
Paquet de 100 œilllets à sertir en laiton - ø40 mm	Nickel mat	x1	B30901	260,16 €
Paquet de 100 œilllets à sertir en laiton - ø40 mm	Or mat	x1	B30905	260,16 €



Suspendeur à coudre 8/12 mm

	Coloris	Qté	Référence	Prix Public
Carte de 20 suspendeurs à coudre 8/12 mm	Cristal	x1	B01016	5,82 €
Paquet de 100 suspendeurs à coudre 8/12 mm	Cristal	x11	B08961	15,45 €



Alliance ø28 mm



Suspendeur lyre



	Coloris	Qté	Référence	Prix Public
Paquet de 20 suspendeurs lyre	Nickel mat	x1	B30341	6,50 €
Paquet de 20 suspendeurs lyre	Nickel noir	x1	B30197	6,50 €
Paquet de 20 suspendeurs lyre	Acier laitoné	x1	B02577	6,50 €
Paquet de 100 suspendeurs lyre	Acier laitoné	x1	B08983	19,51 €
Paquet de 100 suspendeurs lyre	Nickel mat	x1	B30342	19,51 €
Paquet de 100 suspendeurs lyre	Nickel noir	x1	B30196	19,51 €
Paquet de 1000 suspendeurs lyre	Acier laitoné	x1	B08984	184,93 €



Gond boule R = 8 cm

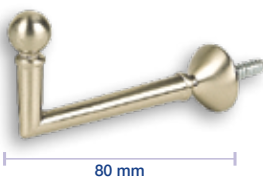

	Coloris	Qté	Référence	Prix Public
2 gonds boule - Retour : 8 cm	Bronze	x1	B29370	23,54 €
2 gonds boule - Retour : 8 cm	Etain	x1	B29386	23,54 €
2 gonds boule - Retour : 8 cm	Nickel mat	x1	B27205	23,54 €
2 gonds boule - Retour : 8 cm	Or mat	x1	B27203	23,54 €

Alliance ø28 mm

BOULET

Tringles à rideaux depuis 1924

Gamme Décoratives
Élégance ø28 mm

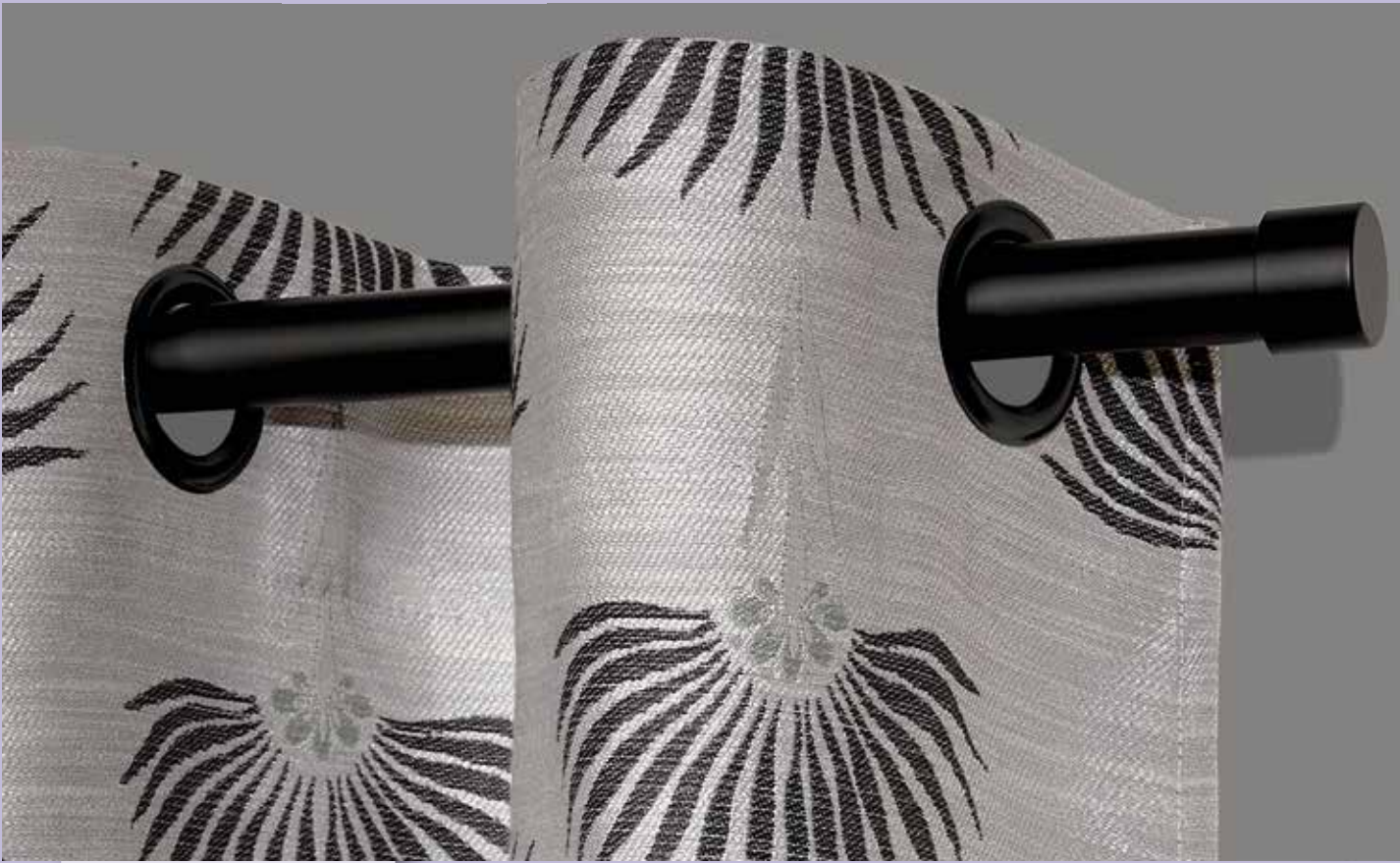

2 coloris
disponibles



Noir



Blanc

ÉPAISSEUR TUBE :
0,8 mm

GAMME DÉCORATIVE

GAMME ELEGANCE

Collection disponible en diamètre ø28 mm en Blanc et Noir mat.

Des supports coudés offrent la possibilité d'une installation chaleureuse.

Poids max. tissus : ø28 mm = 500 gr/m²



Embout Capuchon ø28 mm - blanc

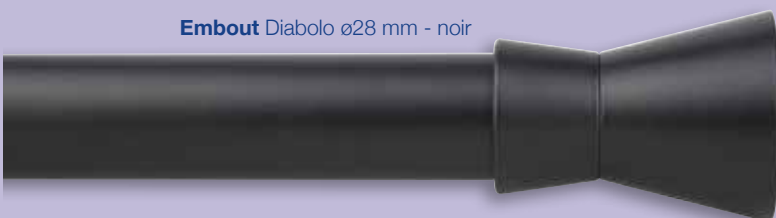

Embout Diabolo ø28 mm - noir



Embout Disque ø28 mm - blanc

Elégance ø28 mm

Tubes Elégance ø28 mm



Tube Elégance

	Coloris	Qté	Référence	Prix Public
Longueur : 1M50	Noir mat	x1	B35960	24,38 €
Longueur : 2M00	Noir mat	x1	B35961	32,97 €
Longueur : 2M50	Noir mat	x1	B35962	41,53 €
Longueur : 1M50	Blanc mat	x1	B35972	24,38 €
Longueur : 2M00	Blanc mat	x1	B35973	32,97 €
Longueur : 2M50	Blanc mat	x1	B35974	41,53 €



IMPORTANT : Une majoration de coupe sera appliquée pour toute demande de longueur non standard (ex. 1m80) : **B24273 = 3,49 €.**



Raccord pour tube

	Coloris	Qté	Référence	Prix Public
Raccord pour tube ø28 mm - Longueur : 10 cm	Aluminium	x1	B36151	16,97 €



Embouts pour tube Elégance ø28 mm



Embout Capuchon

	Coloris	Qté	Référence	Prix Public
Embout Capuchon ø28 mm	Noir mat	x1	B35964	14,53 €
Embout Capuchon ø28 mm	Blanc mat	x1	B35976	14,53 €



Embout Disque

	Coloris	Qté	Référence	Prix Public
Embout Disque ø28 mm*	Noir mat	x1	B36021	19,83 €
Embout Disque ø28 mm*	Blanc mat	x1	B36024	19,83 €

* **Embout rentrant**

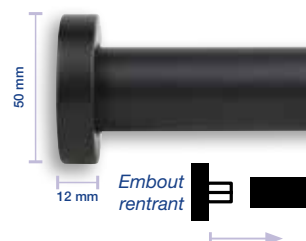

Embout Boule

	Coloris	Qté	Référence	Prix Public
Embout Boule ø28 mm	Noir mat	x1	B35969	22,70 €
Embout Boule ø28 mm	Blanc mat	x1	B36026	22,70 €



Elégance ø28 mm



Embout Diabolo



	Coloris	Qté	Référence	Prix Public
Embout Diabolo ø28 mm	Noir mat	x1	B36022	22,70 €
Embout Diabolo ø28 mm	Blanc mat	x1	B36025	22,70 €

Supports pour tube Elégance ø28 mm



Support lorgnon R = 6 cm



	Coloris	Qté	Référence	Prix Public
Support lorgnon ø28 mm R = 6 cm	Noir mat	x1	B35971	23,70 €
Support lorgnon ø28 mm R = 6 cm	Blanc mat	x1	B35981	23,70 €



Support lorgnon R = 9/13 cm



RÉGLABLE

	Coloris	Qté	Référence	Prix Public
Support lorgnon ø28 mm R = 9/13 cm	Noir mat	x1	B35966	25,79 €
Support lorgnon ø28 mm R = 9/13 cm	Blanc mat	x1	B35978	25,79 €



Support lorgnon R = 15/18 cm



RÉGLABLE

	Coloris	Qté	Référence	Prix Public
Support lorgnon ø28 mm R = 15/18 cm	Noir mat	x1	B35967	30,86 €
Support lorgnon ø28 mm R = 15/18 cm	Blanc mat	x1	B35979	30,86 €

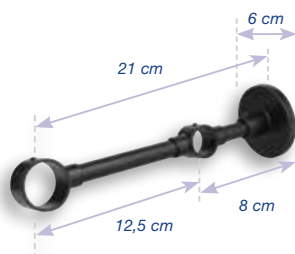

Support lorgnon double ø28/20 mm



	Coloris	Qté	Référence	Prix Public
Support lorgnon double ø28/20 mm	Noir mat	x1	B35904	40,06 €



Jambe de force ø14 mm



	Coloris	Qté	Référence	Prix Public
Jambe de force ø14 mm	Noir mat	x1	B35968	15,54 €
Jambe de force ø14 mm	Blanc mat	x1	B35980	15,54 €

Elégance ø28 mm



Support coude 90° avec raccord

	Coloris	Qté	Référence	Prix Public
Support coude 90° réversible avec raccord	Noir mat	x1	B36020	37,07 €
Support coude 90° réversible avec raccord	Blanc mat	x1	B36023	37,07 €



Support entre-murs

	Coloris	Qté	Référence	Prix Public
Support entre-murs	Noir mat	x1	B35965	17,22 €
Support entre-murs	Blanc mat	x1	B35977	17,22 €



Accessoires pour tube Elégance ø28 mm



Anneau ø40x50 mm

	Coloris	Qté	Référence	Prix Public
Paquet de 10 anneaux ø40x50 mm avec silencieux	Noir mat	x1	B35963	22,70 €
Paquet de 10 anneaux ø40x50 mm avec silencieux	Blanc mat	x1	B35975	22,70 €



Suspendeur lyre

	Coloris	Qté	Référence	Prix Public
Paquet de 20 suspendeurs lyre	Nickel mat	x1	B30341	6,50 €
Paquet de 20 suspendeurs lyre	Nickel noir	x1	B30197	6,50 €
Paquet de 100 suspendeurs lyre	Nickel mat	x1	B30342	19,51 €
Paquet de 100 suspendeurs lyre	Nickel noir	x1	B30196	19,51 €



Œillet à sertir ø40 mm

	Coloris	Qté	Référence	Prix Public
Paquet de 100 œilllets à sertir ø40 mm	Noir mat	x1	B33541	260,16 €
Paquet de 100 œilllets à sertir ø40 mm - NEW	Blanc mat	x1	B36537	260,16 €

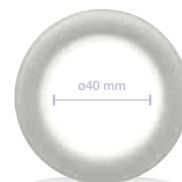

Anneau à pince ø40x50 mm

	Coloris	Qté	Référence	Prix Public
Paquet de 10 anneaux à pince avec silencieux	Blanc mat	x1	B36028	26,44 €
Paquet de 10 anneaux à pince avec silencieux	Noir mat	x1	B36027	26,44 €



BOULET

Tringles à rideaux depuis 1924

Gamme Décoratives
Contraste



1 couleur
disponible



Carbone

ÉPAISSEUR TUBE :
0,8 mm

GAMME DÉCORATIVE

GAMME CONTRASTE

La finition carbone permet un contraste avec la finition nickel mat sur les embouts.

Ces embouts bicolores s'associent parfaitement avec le tube carbone ou nickel mat en diamètre 20 ou 28 mm.

Poids max. tissus : $\varnothing 20$ mm = 350 gr/m²

Poids max. tissus : $\varnothing 28$ mm = 500 gr/m²

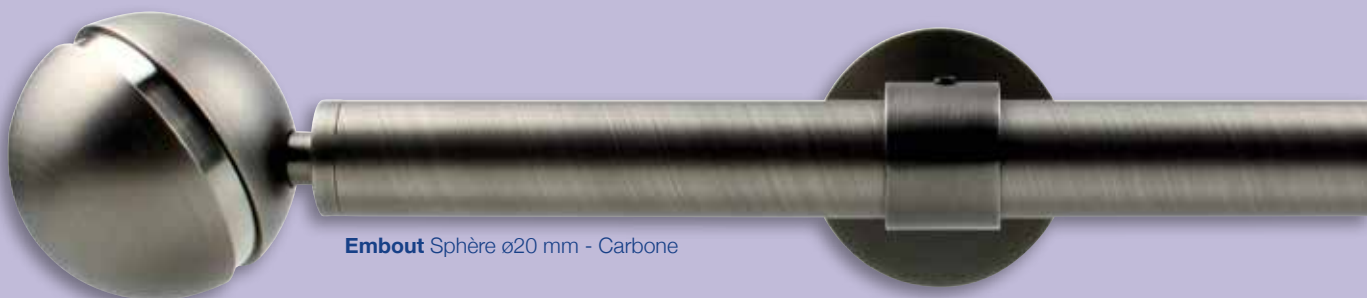

Embout Sphère $\varnothing 20$ mm - Carbone

Contraste ø20 mm

Tubes Contraste ø20 mm



Tubes Contraste

	Coloris	Qté	Référence	Prix Public
Longueur : 1M50	Carbone	x1	B33317	38,66 €
Longueur : 2M00	Carbone	x1	B33319	49,92 €
Longueur : 2M50	Carbone	x1	B33321	60,36 €



IMPORTANT : Une majoration de coupe sera appliquée pour toute demande de longueur non standard (ex. 1M80) : **B24273 = 3,49 €.**



Raccord pour tube

	Coloris	Qté	Référence	Prix Public
Raccord pour tube ø20 mm - Longueur : 12 cm	Acier zingué	x1	B25700	10,65 €

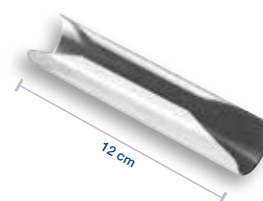

Embouts pour tube Contraste ø20 mm



Embout Pommeau

	Coloris	Qté	Référence	Prix Public
Embout Pommeau *	Carbone	x1	B33287	20,94 €

* **Embout rentrant**



Embout Sphère

	Coloris	Qté	Référence	Prix Public
Embout Sphère *	Carbone	x1	B33290	20,39 €

* **Embout rentrant**



Embout Cylindre

	Coloris	Qté	Référence	Prix Public
Embout Cylindre *	Carbone	x1	B33293	18,56 €

* **Embout rentrant**

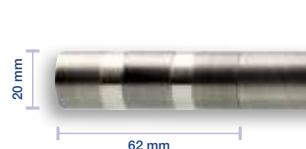

Embout Chapeau

	Coloris	Qté	Référence	Prix Public
2 embouts Chapeau	Carbone	x1	B33301	30,64 €



Contraste ø20 mm



Embout Capuchon



2 embouts Capuchon

Coloris	Qté	Référence	Prix Public
Carbone	x1	B33303	19,03 €



Embout Pommeau long



Embout pommeau long *

* **Embout rentrant**

Coloris	Qté	Référence	Prix Public
Carbone	x1	B34958	18,60 €



Embout Cylindre



Embout pommeau long *

* **Embout rentrant**

Coloris	Qté	Référence	Prix Public
Carbone	x1	B34959	14,37 €

Supports pour tube Contraste ø20 mm

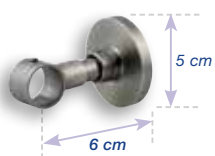

Support Lorgnon R = 6 cm



Support Lorgnon R = 6 cm

Coloris	Qté	Référence	Prix Public
Carbone	x1	B33305	22,50 €

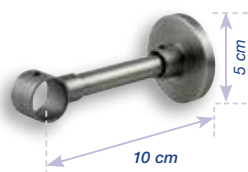

Support Lorgnon R = 10 cm



RECOUPABLE

Support Lorgnon R = 10 cm (**recoupable**)

Coloris	Qté	Référence	Prix Public
Carbone	x1	B33307	24,97 €

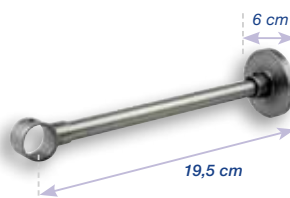

Support Lorgnon R = 19,5 cm



RECOUPABLE

Support Lorgnon R = 19,5 cm (**recoupable**)

Coloris	Qté	Référence	Prix Public
Carbone	x1	B33309	37,23 €

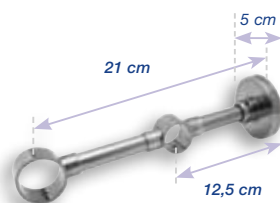

Support Lorgnon Double ø28/20 mm



Support Lorgnon double ø28/20 mm

Coloris	Qté	Référence	Prix Public
Carbone	x1	B35903	40,06 €

Contraste ø20 mm



Berceau pour support lorgnon

	Coloris	Qté	Référence	Prix Public
Berceau pour support lorgnon - ø13-20 mm	Carbone / Etain	x1	B34850	16,16 €

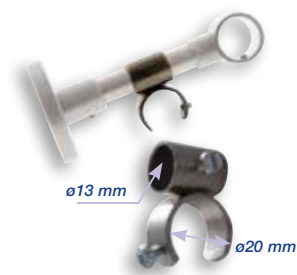

RECOUPABLE



Support berceau ouvert R = 7/10 cm

	Coloris	Qté	Référence	Prix Public
Support berceau ouvert ø20 mm R = 7/10 cm	Carbone	x1	B33311	28,35 €

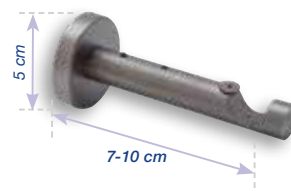

Support berceau double ouvert R = 7,5/15 cm

	Coloris	Qté	Référence	Prix Public
Support berceau double ouvert ø20 mm R = 7,5/15 cm	Carbone	x1	B35970	38,36 €

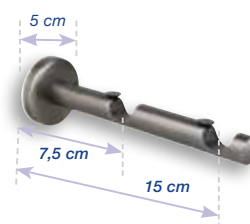

Support entre-murs

	Coloris	Qté	Référence	Prix Public
2 supports entre-murs ø20 mm	Carbone	x1	B33313	31,93 €



Jambe de force ø13 mm

	Coloris	Qté	Référence	Prix Public
Jambe de force ø13 mm	Carbone	x1	B34947	24,63 €

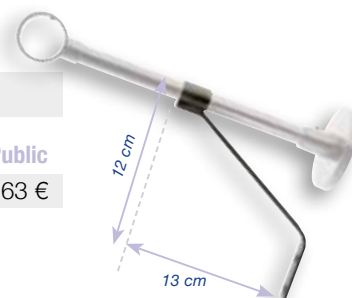

Support coffre pour volet roulant

	Coloris	Qté	Référence	Prix Public
Support coffre pour volet roulant - ø20 mm	Carbone	x1	B34484	40,15 €



Contraste ø20 mm

Accessoires pour tube Contraste ø20 mm



Suspendeur lyre



	Coloris	Qté	Référence	Prix Public
Paquet de 20 suspendeurs lyre	Nickel mat	x1	B30341	6,50 €
Paquet de 20 suspendeurs lyre	Nickel noir	x1	B30197	6,50 €
Paquet de 100 suspendeurs lyre	Nickel mat	x1	B30342	19,51 €
Paquet de 100 suspendeurs lyre	Nickel noir	x1	B30196	19,51 €



Anneau plat avec insert ø 34x43 mm



	Coloris	Qté	Référence	Prix Public
Paquet de 10 anneaux plats avec insert ø34x43 mm	Carbone	x1	B33315	21,62 €

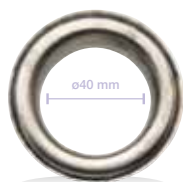

Œillet à sertir ø40 mm



	Coloris	Qté	Référence	Prix Public
Paquet de 100 œillets à sertir ø40 mm	Etain	x1	B30900	256,99 €

Contraste ø28 mm

Tube Contraste ø28 mm



Tubes Contraste

	Coloris	Qté	Référence	Prix Public
Longueur : 1M50	Carbone	x1	B33353	80,49 €
Longueur : 2M00	Carbone	x1	B33355	106,21 €
Longueur : 2M50	Carbone	x1	B33357	125,53 €



IMPORTANT : Une majoration de coupe sera appliquée pour toute demande de longueur non standard (ex. 1m80) : **B24273 = 3,39 €.**



Raccord pour tube

	Coloris	Qté	Référence	Prix Public
Raccord pour tube ø28 mm - Longueur : 12 cm	Acier zingué	x1	B26793	11,49 €



Embout pour tube Contraste ø28 mm



Embout Pommeau

	Coloris	Qté	Référence	Prix Public
Embout Pommeau * * Embout rentrant	Carbone	x1	B33324	26,38 €



Embout Sphère

	Coloris	Qté	Référence	Prix Public
Embout Sphère * * Embout rentrant	Carbone	x1	B33327	25,70 €



Embout Cylindre

	Coloris	Qté	Référence	Prix Public
Embout Cylindre * * Embout rentrant	Carbone	x1	B33330	22,66 €





Embout Capuchon

	Coloris	Qté	Référence	Prix Public
2 embouts Capuchon	Carbone	x1	B33337	24,18 €

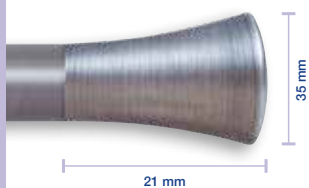

Contraste ø28 mm



Embout Pommeau long			Coloris	Qté	Référence	Prix Public
Embout Pommeau long *		Carbone	x1	B34960	21,93 €	
* Embout rentrant						

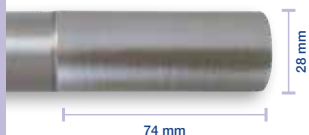

Embout Cylindre			Coloris	Qté	Référence	Prix Public
Embout Cylindre *		Carbone	x1	B34961 #	19,42 €	
* Embout rentrant						

jusqu'à épuisement du stock.



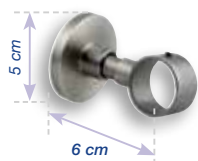

Embout Chapeau			Coloris	Qté	Référence	Prix Public
2 embouts Chapeau		Carbone	x1	B33335	52,52 €	

Supports pour tube ø28 mm

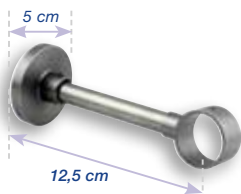

Support Lorgnon R = 6 cm			Coloris	Qté	Référence	Prix Public
Support Lorgnon R = 6 mm		Carbone	x1	B33339	B33339	



Support Lorgnon R = 12,5 cm			RECOUPABLE	Coloris	Qté	Référence	Prix Public
Support Lorgnon R = 12,5 cm (recoupable)		Carbone	x1	B33341	29,00 €		



Support Lorgnon R = 21,5 cm			RECOUPABLE	Coloris	Qté	Référence	Prix Public
Support Lorgnon R = 21,5 cm (recoupable)		Carbone	x1	B33343	38,66 €		

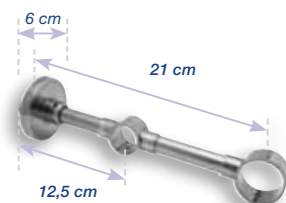

Support Lorgnon double ø28/20 mm			Coloris	Qté	Référence	Prix Public
Support Lorgnon double ø28/20 mm		Carbone	x1	B35903	B35903	



Berceau pour support lorgnon			Coloris	Qté	Référence	Prix Public
Berceau pour support lorgnon - ø13-28 mm		Carbone / Etain	x1	B34851	16,16 €	

Contraste ø28 mm



Support berceau ouvert R = 10 cm

	Coloris	Qté	Référence	Prix Public
Support berceau ouvert ø28 mm R = 10 cm	Carbone	x1	B33347	33,85 €

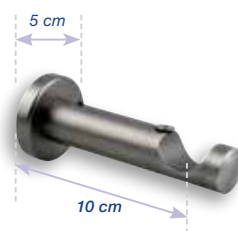

Support entre-murs

	Coloris	Qté	Référence	Prix Public
Support entre-murs ø28 mm	Carbone	x1	B33349	13,59 €



Jambe de force ø13 mm

	Coloris	Qté	Référence	Prix Public
Jambe de force ø13 mm	Carbone	x1	B34947	24,63 €

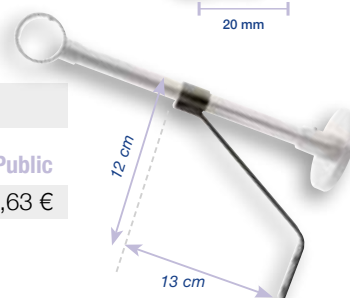

Support coffre pour volet roulant

	Coloris	Qté	Référence	Prix Public
Support coffre pour volet roulant - ø28 mm	Carbone	x1	B34488	44,07 €



Suspendeur lyre

	Coloris	Qté	Référence	Prix Public
Paquet de 20 suspendeurs lyre	Nickel mat	x1	B30341	6,50 €
Paquet de 20 suspendeurs lyre	Nickel noir	x1	B30197	6,50 €
Paquet de 100 suspendeurs lyre	Nickel mat	x1	B30342	19,51 €
Paquet de 100 suspendeurs lyre	Nickel noir	x1	B30196	19,51 €



Anneau creux avec insert ø43x62 mm

	Coloris	Qté	Référence	Prix Public
Paquet de 10 anneaux creux avec insert ø43x62 mm	Carbone	x1	B33351	24,18 €

Suspendeur à coudre 8/12 mm disponible page 60.



Œillet à sertir ø40 mm

	Coloris	Qté	Référence	Prix Public
Paquet de 100 œillets à sertir ø40 mm	Etain	x1	B30900	256,99 €



BOULET

Tringles à rideaux depuis 1924

Gamme Décoratives
Tendance ø20 mm



5 coloris
disponibles



Blanc mat



Noir mat

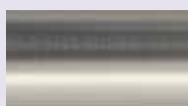

Nickel mat



Carbone



Bronze

ÉPAISSEUR TUBE :
0,7 mm

GAMME DÉCORATIVE

GAMME TENDANCE

Cette gamme en aluminium se caractérise par son excellent rapport qualité prix.

Déclinée en cinq finitions et disponible en diamètre 20 et 28 mm.

Peinture époxy pour le blanc (RAL 9010) et le noir mat (RAL9011).
Et par électrolyse pour le nickel mat, le carbone et le bronze.

Poids max. tissus : ø20 mm = 350 gr/m²

Poids max. tissus : ø28 mm = 500 gr/m²



Embout Chapeau ø28 mm
bronze



Embout Cylindre 2 stries ø20 mm
noir mat

Tendance ø20 mm

Tubes Tendance ø20 mm



Tubes Tendance					
	Coloris	Qté	Référence	Prix Public	
Longueur : 1M50	Blanc mat	x1	B34396	9,70 €	
Longueur : 2M00	Blanc mat	x1	B34397	12,96 €	
Longueur : 2M50	Blanc mat	x1	B34398	16,16 €	
Longueur : 1M50	Noir mat	x1	B34393	9,70 €	
Longueur : 2M00	Noir mat	x1	B34394	12,96 €	
Longueur : 2M50	Noir mat	x1	B34395	16,16 €	
Longueur : 1M50	Nickel mat	x1	B33705	14,55 €	
Longueur : 2M00	Nickel mat	x1	B33706	18,97 €	
Longueur : 2M50	Nickel mat	x1	B33707	23,54 €	
Longueur : 1M50	Carbone	x1	B35272	16,52 €	
Longueur : 2M00	Carbone	x1	B35273	21,39 €	
Longueur : 2M50	Carbone	x1	B35274	26,33 €	

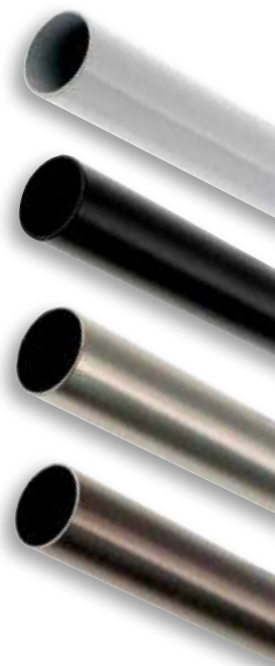

IMPORTANT : Une majoration de coupe sera appliquée pour toute demande de longueur non standard (ex. 1m80) : **B24273 = 3,49 €.**



Raccord pour tube				
	Coloris	Qté	Référence	Prix Public
Raccord pour tube ø20 mm - Longueur : 12 cm	Acier zingué	x1	B25700	10,65 €

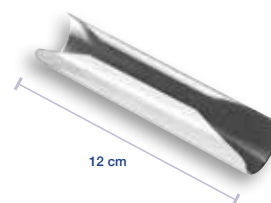

Embouts pour tube Tendance ø20 mm



Embout Boule				
	Coloris	Qté	Référence	Prix Public
2 embouts Boule	Blanc mat	x1	B34900	9,70 €
2 embouts Boule	Noir mat	x1	B34909	9,70 €
2 embouts Boule	Nickel mat	x1	B35411	10,47 €
2 embouts Boule	Carbone	x1	B35267	12,33 €

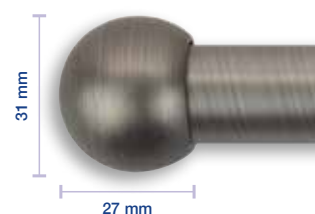

Embout Pommeau lisse				
	Coloris	Qté	Référence	Prix Public
2 embouts Pommeau lisse	Blanc mat	x1	B34896	12,89 €
2 embouts Pommeau lisse	Noir mat	x1	B34905	12,89 €
2 embouts Pommeau lisse	Nickel mat	x1	B35408	13,69 €
2 embouts Pommeau lisse	Carbone	x1	B35264	15,91 €



Tendance ø20 mm



Embout Capuchon



	Coloris	Qté	Référence	Prix Public
2 embouts Capuchon	Blanc mat	x1	B34898	7,32 €
2 embouts Capuchon	Noir mat	x1	B34907	7,32 €
2 embouts Capuchon	Nickel mat	x1	B34504	9,70 €
2 embouts Capuchon	Carbone	x1	B35265	10,15 €



Embout Chapeau



	Coloris	Qté	Référence	Prix Public
2 embouts Chapeau	Blanc mat	x1	B34899	8,86 €
2 embouts Chapeau	Noir mat	x1	B34908	8,86 €
2 embouts Chapeau	Nickel mat	x1	B35410	10,83 €
2 embouts Chapeau	Carbone	x1	B35266	11,49 €



Embout Cylindre 2 stries



	Coloris	Qté	Référence	Prix Public
2 embouts Cylindre 2 stries	Blanc mat	x1	B34897	10,08 €
2 embouts Cylindre 2 stries	Noir mat	x1	B34906	10,08 €
2 embouts Cylindre 2 stries	Nickel mat	x1	B35409	11,24 €



Embout Cylindre droit



	Coloris	Qté	Référence	Prix Public
Embout Cylindre droit*	Bois brut	x1	B35202	8,86 €

* **Embout rentrant**



Embout Cône



	Coloris	Qté	Référence	Prix Public
Embout Cône*	Bois brut	x1	B35203	9,56 €

* **Embout rentrant**

Supports pour tube Tendance ø20 mm



Support lorgnon R=7,5/10 cm



RÉGLABLE

	Coloris	Qté	Référence	Prix Public
Support lorgnon R=7,5/10 cm (réglable)	Nickel mat	x1	B35387	15,54 €
Support lorgnon R=7,5/10 cm (réglable)	Carbone	x1	B35269	16,31 €

Tendance ø20 mm

RÉGLABLE



Support lorgnon R=10/15 cm

	Coloris	Qté	Référence	Prix Public
Support lorgnon R=10/15 cm (réglable)	Nickel mat	x1	B35388	16,74 €
Support lorgnon R=10/15 cm (réglable)	Carbone	x1	B35270	17,40 €

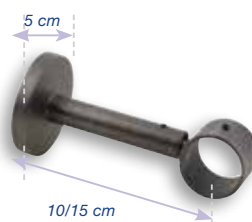

Support berceau R=6 cm

	Coloris	Qté	Référence	Prix Public
Support berceau R=6 cm	Blanc mat	x1	B34901	11,01 €
Support berceau R=6 cm	Noir mat	x1	B34911	11,01 €
Support berceau R=6 cm	Nickel mat	x1	B34372	12,39 €



Support berceau ouvert R=10 cm

	Coloris	Qté	Référence	Prix Public
Support berceau ouvert R=10 cm	Blanc mat	x1	B34902	11,58 €
Support berceau ouvert R=10 cm	Noir mat	x1	B34912	11,58 €
Support berceau ouvert R=10 cm	Nickel mat	x1	B34373	13,14 €



Support entre-murs

	Coloris	Qté	Référence	Prix Public
2 supports entre-murs	Blanc mat	x1	B34903	11,12 €
2 supports entre-murs	Noir mat	x1	B34910	11,12 €
2 supports entre-murs	Nickel mat	x1	B33699	14,23 €
2 supports entre-murs	Carbone	x1	B35268	14,23 €



Support berceau double ø20/20 mm

	Coloris	Qté	Référence	Prix Public
Support berceau double ø20/20 mm	Blanc mat	x1	B35643	14,34 €
Support berceau double ø20/20 mm	Noir mat	x1	B35644	14,34 €
Support berceau double ø20/20 mm	Nickel mat	x1	B35645	17,22 €
Support berceau double ø20/20 mm	Carbone	x1	B35646	18,65 €

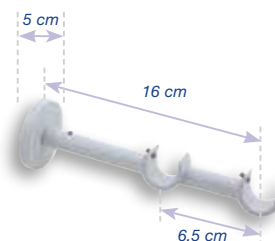

Support berceau double ø28/20 mm

	Coloris	Qté	Référence	Prix Public
Support berceau double ø28/20 mm	Nickel mat	x1	B35647	17,22 €
Support berceau double ø28/20 mm	Carbone	x1	B35648	18,65 €

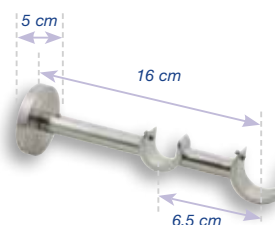

Tendance ø20 mm

Accessoires



Anneau avec insert plastique ø35x42 mm



	Coloris	Qté	Référence	Prix Public
Paquet de 10 anneaux ø35x42 mm	Blanc mat	x1	B34904	9,74 €
Paquet de 10 anneaux ø35x42 mm	Noir mat	x1	B34913	9,74 €
Paquet de 10 anneaux ø35x42 mm	Nickel mat	x1	B35395	9,67 €
Paquet de 10 anneaux ø35x42 mm	Carbone	x1	B35271	11,62 €



Anneaux à pince ø32x40 mm



	Coloris	Qté	Référence	Prix Public
Paquet de 10 anneaux à pince ø32x40 mm	Crème	x1	B32605	17,11 €
Paquet de 10 anneaux à pince ø32x40 mm	Noir	x1	B32633	17,11 €



Suspendeur lyre



	Coloris	Qté	Référence	Prix Public
Paquet de 20 suspendeurs lyre	Nickel mat	x1	B30341	6,50 €
Paquet de 20 suspendeurs lyre	Nickel noir	x1	B30197	6,50 €
Paquet de 20 suspendeurs lyre	Acier laitonné	x1	B02577	6,50 €
Paquet de 100 suspendeurs lyre	Acier laitonné	x1	B08983	19,51 €
Paquet de 100 suspendeurs lyre	Nickel mat	x1	B30342	19,51 €
Paquet de 100 suspendeurs lyre	Nickel noir	x1	B30196	19,51 €
Paquet de 1000 suspendeurs lyre	Acier laitonné	x1	B08984	184,93 €



Tendance ø28 mm

Tubes Tendance ø28 mm



Tubes Tendance					
	Coloris	Qté	Référence	Prix Public	
Longueur : 1M50	Nickel mat	x1	B33735	21,25 €	
Longueur : 2M00	Nickel mat	x1	B33736	28,23 €	
Longueur : 2M50	Nickel mat	x1	B33737	35,30 €	
Longueur : 1M50	Carbone	x1	B35283	23,86 €	
Longueur : 2M00	Carbone	x1	B35284	31,59 €	
Longueur : 2M50	Carbone	x1	B35285	39,38 €	
Longueur : 1M50	Bronze	x1	B33741	21,25 €	
Longueur : 2M00	Bronze	x1	B33742	28,23 €	
Longueur : 2M50	Bronze	x1	B33743	35,32 €	

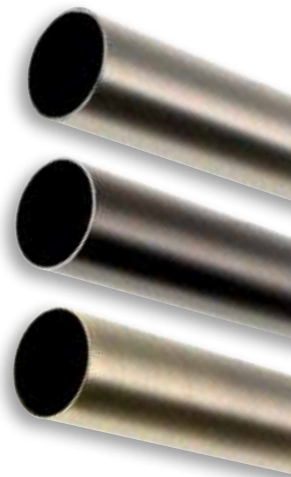

IMPORTANT : Une majoration de coupe sera appliquée pour toute demande de longueur non standard (ex. 1m80) : **B24273 = 3,49 €.**



Raccord pour tube				
	Coloris	Qté	Référence	Prix Public
Raccord pour tube ø28 mm - Longueur : 12 cm	Acier zingué	x1	B26793	11,49 €

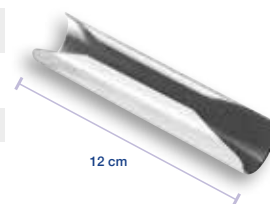

Embouts pour tube ø28 mm



Embout Boule				
	Coloris	Qté	Référence	Prix Public
2 embouts Boule	Nickel mat	x1	B35397	23,09 €
2 embouts Boule	Carbone	x1	B35278	23,95 €
2 embouts Boule	Bronze	x1	B35398	23,09 €

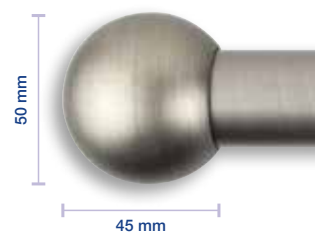

Embout Pommeau lisse				
	Coloris	Qté	Référence	Prix Public
2 embouts Pommeau lisse	Nickel mat	x1	B35399	23,47 €
2 embouts Pommeau lisse	Carbone	x1	B35275	24,29 €
2 embouts Pommeau lisse	Bronze	x1	B35400	23,47 €



Tendance ø28 mm

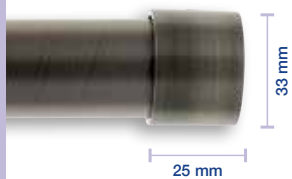

Embout Capuchon



	Coloris	Qté	Référence	Prix Public
2 embouts Capuchon	Nickel mat	x1	B34505	12,64 €
2 embouts Capuchon	Carbone	x1	B35276	13,28 €



Embout Chapeau



	Coloris	Qté	Référence	Prix Public
2 embouts Chapeau	Nickel mat	x1	B35389	17,72 €
2 embouts Chapeau	Carbone	x1	B35277	18,53 €
2 embouts Chapeau	Bronze	x1	B35396	17,72 €

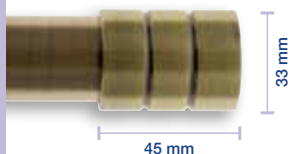

Embout Cylindre 2 stries



	Coloris	Qté	Référence	Prix Public
2 embouts Cylindre 2 stries	Nickel mat	x1	B35401	13,35 €
2 embouts Cylindre 2 stries	Bronze	x1	B35402	13,35 €



Embout Cylindre droit



	Coloris	Qté	Référence	Prix Public
Embout Cylindre droit *	Bois brut	x1	B35204	9,90 €

* **Embout rentrant**



Embout Cône



	Coloris	Qté	Référence	Prix Public
Embout Cône *	Bois brut	x1	B35205	10,65 €

* **Embout rentrant**

Supports pour tube ø28 mm



Support Lorgnon R=7,5/10 cm



RÉGLABLE

	Coloris	Qté	Référence	Prix Public
Support Lorgnon R=7,5/10 cm (réglable)	Nickel mat	x1	B35390	16,74 €
Support Lorgnon R=7,5/10 cm (réglable)	Carbone	x1	B35280	17,02 €
Support Lorgnon R=7,5/10 cm (réglable)	Bronze	x1	B35403	16,74 €

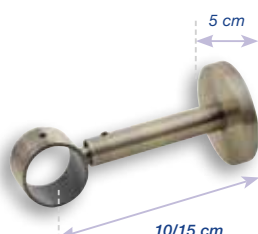

Support Lorgnon R=10/15 cm



RÉGLABLE

	Coloris	Qté	Référence	Prix Public
Support Lorgnon R=10/15 cm (réglable)	Nickel mat	x1	B35391	17,99 €
Support Lorgnon R=10/15 cm (réglable)	Carbone	x1	B35281	18,31 €
Support Lorgnon R=10/15 cm (réglable)	Bronze	x1	B35404	17,99 €

Tendance ø28 mm



Support Entre-murs

	Coloris	Qté	Référence	Prix Public
Support Entre-murs	Nickel mat	x1	B33744	10,31 €
Support Entre-murs	Carbone	x1	B35279	10,31 €
Support Entre-murs	Bronze	x1	B35407	8,77 €

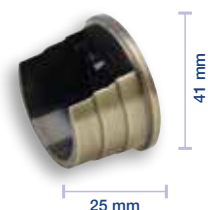

Support berceau double ø28/20 mm

	Coloris	Qté	Référence	Prix Public
Support berceau double ø28/20 mm	Nickel mat	x1	B35647	17,22 €
Support berceau double ø28/20 mm	Carbone	x1	B35648	18,65 €

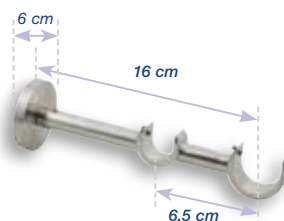

Anneau creux avec insert plastique ø52x43 mm

	Coloris	Qté	Référence	Prix Public
Paquet de 10 anneaux creux avec insert plastique	Nickel mat	x1	B35392	11,67 €
Paquet de 10 anneaux creux avec insert plastique	Carbone	x1	B35282	12,39 €
Paquet de 10 anneaux creux avec insert plastique	Bronze	x1	B35405	11,67 €



Suspendeur lyre

	Coloris	Qté	Référence	Prix Public
Paquet de 20 suspendeurs lyre	Nickel mat	x1	B30341	6,50 €
Paquet de 20 suspendeurs lyre	Nickel noir	x1	B30197	6,50 €
Paquet de 20 suspendeurs lyre	Acier laitonné	x1	B02577	6,50 €
Paquet de 100 suspendeurs lyre	Acier laitonné	x1	B08983	19,51 €
Paquet de 100 suspendeurs lyre	Nickel mat	x1	B30342	19,51 €
Paquet de 100 suspendeurs lyre	Nickel noir	x1	B30196	19,51 €
Paquet de 1000 suspendeurs lyre	Acier laitonné	x1	B08984	184,93 €



Accessoires

BOULET

Tringles à rideaux depuis 1924

Gamme Décoratives
Nordique - Bois



2 coloris
disponibles



Brut naturel



Blanc

DIAMÈTRE BÂTON :
ø28 mm



Produits certifiés



GAMME DÉCORATIVE

GAMME NORDIQUE

Renouons des liens avec la nature dans la décoration de la fenêtre et retrouvons une valeur sûre, un matériau noble et solide : le bois.

Bois massif disponible en diamètre ø28 mm et en deux coloris : blanc et brut naturel. Les bois utilisés ont reçu le label environnement FSC (Conseil de Soutien de la Forêt).



Nordique - collection bois

Bâtons bois ø28 mm



Bâtons Nordique - Bois

	Coloris	Qté	Référence	Prix Public
Bâton longueur : 1M50 (bois frêne) ø28 mm	Bois brut naturel	x1	B36132	22,91 €
Bâton longueur : 2M00 (bois frêne) ø28 mm	Bois brut naturel	x1	B36133	28,66 €
Bâton longueur : 2M50 (bois frêne) ø28 mm	Bois brut naturel	x1	B36134	34,48 €
Bâton longueur : 1M50 (bois frêne) ø28 mm	Bois blanc	x1	B36135	17,22 €
Bâton longueur : 2M00 (bois frêne) ø28 mm	Bois blanc	x1	B36136	22,91 €
Bâton longueur : 2M50 (bois frêne) ø28 mm	Bois blanc	x1	B36137	28,79 €

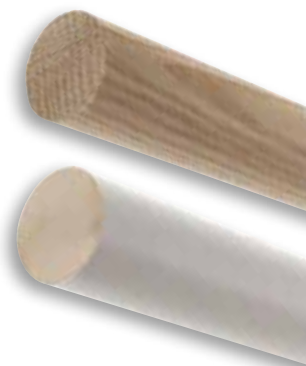

Embouts pour bâtons bois



Embout Capuchon

	Coloris	Qté	Référence	Prix Public
2 embouts Capuchon (bois frêne)	Bois brut naturel	x1	B36130	9,40 €
2 embouts Capuchon (bois bouleau)	Bois blanc	x1	B36131	9,40 €



Embout Pommeau

	Coloris	Qté	Référence	Prix Public
Embout Pommeau (bois frêne)	Bois brut naturel	x1	B36120	9,40 €
Embout Pommeau (bois bouleau)	Bois blanc	x1	B36121	9,40 €



Embout Boule

	Coloris	Qté	Référence	Prix Public
Embout Boule (bois frêne)	Bois brut naturel	x1	B36124	9,40 €
Embout Boule (bois bouleau)	Bois blanc	x1	B36125	9,40 €

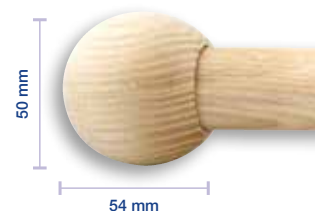

Supports pour bâtons bois



Support lorgnon R = 7,5 cm avec platine

	Coloris	Qté	Référence	Prix Public
Support lorgnon R = 7,5 cm (bois frêne)	Bois brut naturel	x1	B36116	14,12 €
Support lorgnon R = 7,5 cm (bois bouleau)	Bois blanc	x1	B36117	14,12 €



Nordique - collection bois

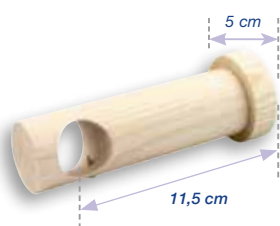

Support lorgnon R = 11,5 cm avec platine



	Coloris	Qté	Référence	Prix Public
Support lorgnon R = 11,5 cm (bois frêne)	Bois brut naturel	x1	B36126	16,97 €
Support lorgnon R = 11,5 cm (bois bouleau)	Bois blanc	x1	B36127	16,97 €



Support entre-murs



	Coloris	Qté	Référence	Prix Public
Support Entre-murs (bois frêne)	Bois brut naturel	x1	B36122	9,52 €
Support Entre-murs (bois bouleau)	Bois blanc	x1	B36123	9,52 €

Accessoires



Anneau ø55x37 mm



	Coloris	Qté	Référence	Prix Public
Paquet de 8 anneaux ø55x37 mm (bois frêne)	Bois brut naturel	x1	B36118	10,10 €
Paquet de 8 anneaux ø55x37 mm (bois hêtre)	Bois blanc	x1	B36119	10,10 €



Suspendeur à coudre 8/12 mm



	Coloris	Qté	Référence	Prix Public
Paquet de 100 suspendeurs à coudre 8/12 mm	Cristal	x1	B08961	15,45 €



Suspendeur lyre



	Coloris	Qté	Référence	Prix Public
Paquet de 20 suspendeurs lyre	Nickel mat	x1	B30341	6,50 €
Paquet de 100 suspendeurs lyre	Nickel mat	x1	B30342	19,51 €



Suspendeur simple 8/12 mm



	Coloris	Qté	Référence	Prix Public
Paquet de 200 suspendeurs simple 8/12 mm	Cristal	x1	B31881	38,93 €



Suspendeur double 8/12 mm



	Coloris	Qté	Référence	Prix Public
Paquet de 200 suspendeurs double 8/12 mm - boîte	Cristal	x1	B31884	46,66 €

Nordique - collection bois



Suspendeur fermoir

	Coloris	Qté	Référence	Prix Public
Paquet de 200 suspendeurs fermoir 8/10 mm	Cristal	x1	B31901	39,45 €
Paquet de 200 suspendeurs fermoir 8/10 mm	Marron	x1	B31902	34,40 €

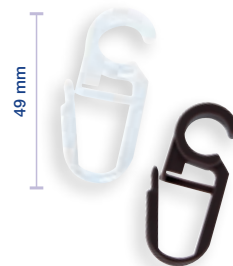

Agrafe de galon 321

	Coloris	Qté	Référence	Prix Public
Paquet de 20 agrafes de galon 321	Acier nickelé	x1	B00467	4,10 €
Paquet de 100 agrafes de galon 321	Acier nickelé	x1	B07617	10,08 €



Agrafe de galon 321N

	Coloris	Qté	Référence	Prix Public
Paquet de 20 agrafes de galon 321N	Polyamide	x1	B00466	4,27 €
Paquet de 100 agrafes de galon 321N	Polyamide	x1	B03092	11,74 €



BOULET

Tringles à rideaux depuis 1924

Gamme Décoratives
Tube rail



2 coloris
disponibles

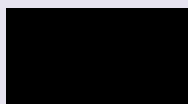

Noir mat



Blanc mat



GAMME DÉCORATIVE

GAMME TUBE RAIL

Innovation hybride d'une barre à rideaux permettant l'installation d'un rideau confectionné avec galon ou renfort de tête.

L'installation des rideaux peut s'effectuer avec différents types d'agrafes.

Rails disponibles en diamètre 20 et 28 mm en coloris Noir mat et Blanc mat.

Poids max. tissus : $\varnothing 20$ mm = 3 Kg/m²
Poids max. tissus : $\varnothing 28$ mm = 6 Kgr/m²

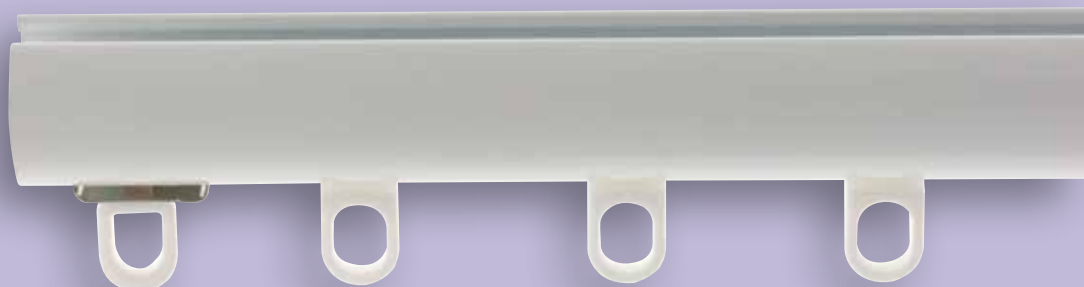
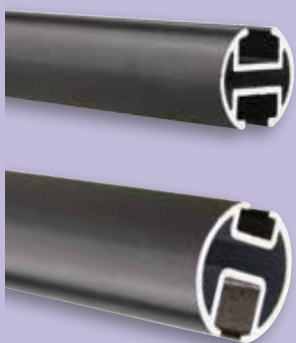

Tube rail ø20 mm

Tubes rail nu ø20 mm



Tube ø20 mm



	Coloris	Qté	Référence	Prix Public
Tube rail nu ø20 mm - sur-mesure 6M00 MAX	Noir mat	M	B36349	22,82 €
Tube rail nu ø20 mm - Longueur 6M00	Noir mat	x1	B36043	116,09 €
Tube rail nu ø20 mm - sur-mesure 6M00 MAX NEW	Blanc mat	M	B36532	22,86 €
Tube rail nu ø20 mm - Longueur 6M00 NEW	Blanc mat	x1	B36533	116,09 €



Tubes rail monté ø20 mm



Tube monté ø20 mm



	Coloris	Qté	Référence	Prix Public
Tube ø20 mm sur mesure - 6M00 MAX	Noir mat	M	B36037	31,47 €
Tube ø20 mm sur mesure - 6M00 MAX NEW	Blanc mat	M	B36531	31,47 €

Livré avec arrêts pivotants et glisseurs droits - SANS EMBOUTS



Accessoires pour tube ø20 mm



Kit accessoires



	Coloris	Qté	Référence	Prix Public
Kit accessoires rail ø20 mm*	Noir	x1	B36045	7,72 €
Kit accessoires rail ø20 mm* NEW	Blanc	x1	B36559	7,72 €

* **Comprend : 20 glisseurs asymétriques + 2 arrêts pivotants (noir et blanc)**



Raccord pour tube

	Coloris	Qté	Référence	Prix Public
Raccord pour tube ø20 mm - Longueur : 5 cm	Acier zingué	x1	B34502	4,21 €



Embouts pour tube ø20 mm



Embout Capuchon



	Coloris	Qté	Référence	Prix Public
2 embouts Capuchon - ø20 mm	Noir mat	x1	B34907	7,32 €
2 embouts Capuchon - ø20 mm NEW	Blanc mat	x1	B34898	7,32 €



Tube rail ø20 mm

Supports pour tube ø20 mm

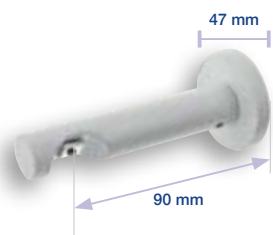

Support berceau R = 9 cm



	Coloris	Qté	Référence	Prix Public
Support berceau ø20 mm - R = 9 cm	Noir mat	x1	B36014	12,64 €
Support berceau ø20 mm - R = 9 cm NEW	Blanc mat	x1	B36547	12,64 €

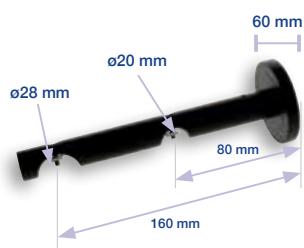

Support berceau double R = 16 cm



	Coloris	Qté	Référence	Prix Public
Support berceau double ø20/28 mm - R = 16 cm	Noir mat	x1	B36053	69,84 €
Support berceau double ø20/28 mm - R = 16 cm NEW	Blanc mat	x1	B36591	69,84 €



Support plafond R = 3 cm



	Coloris	Qté	Référence	Prix Public
Support plafond ø20/28 mm - R = 3 cm	Noir mat	x1	B36070	14,05 €
Support plafond ø20/28 mm - R = 3 cm NEW	Blanc mat	x1	B36557	14,05 €



Support plafond plat



	Coloris	Qté	Référence	Prix Public
2 supports plafonds extra-plat	Noir mat	x1	B36074	7,61 €
2 supports plafonds extra-plat NEW	Blanc mat	x1	B36558	7,61 €



Support entre-murs



	Coloris	Qté	Référence	Prix Public
2 supports entre-murs ø20 mm	Noir mat	x1	B34910	11,12 €
2 supports entre-murs ø20 mm NEW	Blanc mat	x1	B34903	11,12 €

TUBE RAIL ø20 mm CINTRÉ

POSSIBILITÉS DE CINTRAGE : 1 COUDE OU 2 COUDES UNIQUEMENT.

• PAGE 116 DE LA GAMME CINTRÉE •

Tube rail ø28 mm

Tubes rail nu ø28 mm



Tube ø28 mm



	Coloris	Qté	Référence	Prix Public
Tube rail nu ø28 mm - sur-mesure 6M00 MAX	Noir mat	M	B36353	33,04 €
Tube rail nu ø28 mm - Longueur 6M00	Noir mat	x1	B36065	188,19 €
Tube rail nu ø28 mm - sur-mesure 6M00 MAX NEW	Blanc mat	M	B36549	33,04 €
Tube rail nu ø28 mm - Longueur 6M00 NEW	Blanc mat	x1	B36550	188,19 €

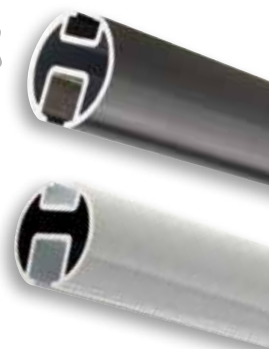

Tubes rail monté ø28 mm



Tube monté ø28 mm



	Coloris	Qté	Référence	Prix Public
Tube ø28 mm sur mesure - 6M00 MAX	Noir mat	M	B36055	43,60 €
Tube ø28 mm sur mesure - 6M00 MAX NEW	Blanc mat	M	B36548	43,60 €

Livré avec arrêts pivotants et glisseurs droits - SANS EMBOUTS



Accessoires pour tube ø28 mm



Kit accessoires



	Coloris	Qté	Référence	Prix Public
Kit accessoires rail ø28 mm*	Noir	x1	B36045	7,72 €
Kit accessoires rail ø28 mm* NEW	Blanc	x1	B36559	7,72 €

* Comprend : 20 glisseurs asymétriques + 2 arrêts pivotants



Raccord pour tube

	Coloris	Qté	Référence	Prix Public
Raccord pour tube rail ø28 mm noir mat - L = 5 cm	Acier zingué	x1	B34502	4,21 €



Embouts pour tube ø28 mm



Embout Capuchon



	Coloris	Qté	Référence	Prix Public
Embout capuchon ø28 mm - longueur : 25 mm	Noir mat	x1	B35964	15,00 €
Embout capuchon ø28 mm - longueur : 14 mm NEW	Blanc mat	x1	B36555	19,19 €

Embout blanc plus court que l'embout noir.

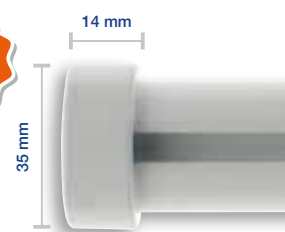

Tube rail ø28 mm

Supports pour tube ø28 mm

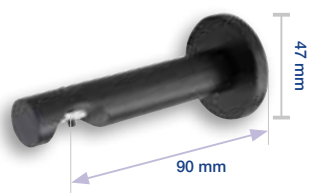

Support berceau R = 9 cm



	Coloris	Qté	Référence	Prix Public
Support berceau ø28 mm - R = 9 cm	Noir mat	x1	B36015	12,64 €
Support berceau ø28 mm - R = 9 cm NEW	Blanc mat	x1	B36556	12,64 €

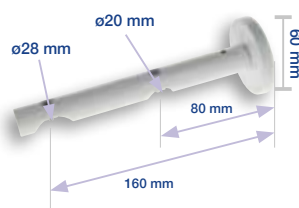

Support mural double



	Coloris	Qté	Référence	Prix Public
Support mural double ø20/28 mm - R = 16 cm	Noir mat	x1	B36053	69,84 €
Support mural double ø20/28 mm - R = 16 cm NEW	Blanc mat	x1	B36591	69,84 €



Support plafond R = 3 cm



	Coloris	Qté	Référence	Prix Public
Support plafond ø20/28 mm - R = 3 cm	Noir mat	x1	B36070	14,05 €
Support plafond ø20/28 mm - R = 3 cm NEW	Blanc mat	x1	B36557	14,05 €



Support plafond plat



	Coloris	Qté	Référence	Prix Public
2 supports plafonds extra-plat	Noir mat	x1	B36074	7,61 €
2 supports plafonds extra-plat NEW	Blanc mat	x1	B36558	7,61 €



Support entre-murs



	Coloris	Qté	Référence	Prix Public
Support entre-murs pour tube rail ø28 mm	Noir mat	x1	B35965	17,22 €
Support entre-murs pour tube rail ø28 mm NEW	Blanc mat	x1	B35977	17,22 €

TUBE RAIL ø28 mm CINTRÉ

POSSIBILITÉS DE CINTRAGE : 1 COUDE OU 2 COUDES UNIQUEMENT.

• PAGE 116 DE LA GAMME CINTRÉE •

Tube rail ø28 mm



SYSTÈME «WAVE» TUBE RAIL

Équipé du système «WAVE», le tube rail ø20 et ø28 mm offre un très bel aspect aux rideaux ou aux voilages **pages 255 et 258.**



Gamme Laiton



Laiton ø20 mm 71

Laiton ø28 mm 73

Laiton ø35 mm 77

Laiton ø40 mm 81

Laiton «Prestige» ø40 mm 84

Accessoires Laiton 96

BOULET

Tringles à rideaux depuis 1924

Gamme Laiton



2 types de tube



Laiton lisse



Laiton cannelé

COLLECTION LAITON

Gamme laiton

Disponible en diamètre 20mm, 28 mm, 35 mm et 40 mm.

Cette finition est intemporelle et porte les valeurs du raffinement.

Cette gamme est un élément incontournable du décor de la fenêtre.



Embout Louis XVI ø40 mm - laiton cannelé



Embout Contemporain ø20 mm - laiton poli veni

Laiton ø20 mm

Tube laiton ø20 mm



Tube laiton ø20 mm

	Coloris	Qté	Référence	Prix Public
Tube ø20 mm sur-mesure - épaisseur 1 mm	Acier gainé laiton	M	B06905	34,22 €
Tube ø20 mm 5M00 - épaisseur 1 mm	Acier gainé laiton	x1	B07753	152,27 €



Raccord pour tube laiton ø20 mm



Raccord pour tube laiton ø20 mm

	Coloris	Qté	Référence	Prix Public
Raccord pour tube 20x1mm - Longueur : 12 cm	Acier zingué	x1	B25700	10,65 €

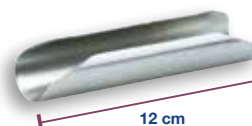

Embouts laiton ø20 mm



Embout Capuchon

	Coloris	Qté	Référence	Prix Public
Embout Capuchon ø20 mm	Laiton poli verni	x1	B28646	12,96 €

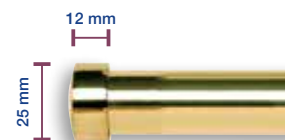

Embout Contemporain

	Coloris	Qté	Référence	Prix Public
Embout Contemporain ø20 mm	Laiton poli verni	x1	B28647	28,35 €

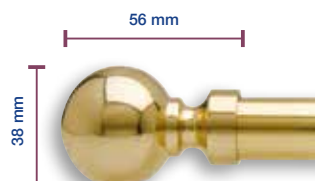

Embout Regency

	Coloris	Qté	Référence	Prix Public
Embout Regency ø20 mm	Laiton poli verni	x1	B28648	22,86 €

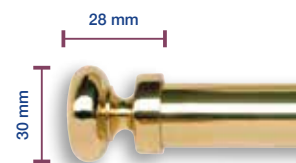

Supports laiton ø20 mm



Support lorgnon R = 6 cm

	Coloris	Qté	Référence	Prix Public
Support lorgnon ø20 mm - R = 6 cm	Laiton poli verni	x1	B28659	41,08 €



Laiton ø20 mm

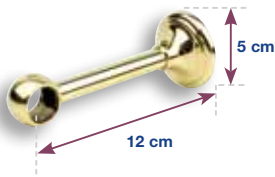

Support lorgnon R = 12 cm



RECOUPABLE

	Coloris	Qté	Référence	Prix Public
Support lorgnon ø20 mm - R = 12 cm	Laiton poli verni	x1	B28662	42,06 €

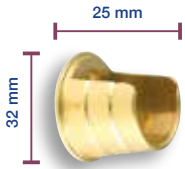

Entre-murs



	Coloris	Qté	Référence	Prix Public
Entre-murs ø20 mm	Laiton poli verni	x1	B17627	22,68 €

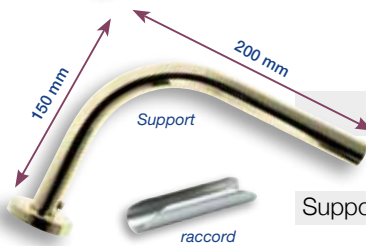

Support coudé ø20 mm avec raccord



	Coloris	Qté	Référence	Prix Public
Support coudé avec raccord R=15 ou 20 cm	Laiton poli verni	x1	B28785	70,00 €

Accessoires laiton ø20 mm



Anneau creux avec insert ø32x44 mm



	Coloris	Qté	Référence	Prix Public
Anneau avec insert ø32x44 mm	Laiton poli verni	x1	B28666	1,97 €
Paquet de 100 anneaux avec insert ø32x44 mm	Laiton poli verni	x1	B28667	171,81 €



Suspendeur lyre



	Coloris	Qté	Référence	Prix Public
Paquet de 20 suspendeurs lyre	Acier laitonné	x1	B30341	6,50 €
Paquet de 100 suspendeurs lyre	Acier laitonné	x1	B08983	19,51 €
Paquet de 1000 suspendeurs lyre	Acier laitonné	x1	B08984	184,93 €

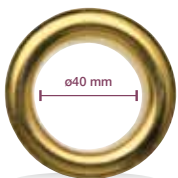

Œillets à sertir ø40 mm



	Coloris	Qté	Référence	Prix Public
Paquet de 100 œillets à sertir ø40 mm	Laiton poli verni	x1	B08675	168,68 €

TUBE LAITON ø20 mm CINTRÉ

POSSIBILITÉS DE CINTRAGE : PLEIN CINTRÉ, 1 COUDE, 2 COUDES.

• PAGE 114 DE LA GAMME CINTRÉE •

Laiton ø28 mm

Tubes laiton ø28 mm



Tube laiton ø28 mm

	Coloris	Qté	Référence	Prix Public
Tube ø28 mm sur mesure - épaisseur 0,7 mm	Laiton poli verni	M	B22154	60,48 €
Tube ø28 mm - 5M00 - épaisseur 0,7 mm	Laiton poli verni	x1	B32015	283,97 €



Tube laiton cannelé ø28 mm

	Coloris	Qté	Référence	Prix Public
Tube ø28 mm sur mesure - épaisseur 0,7 mm	Laiton poli verni	M	B33595	76,61 €
Tube ø28 mm - 5M00 - épaisseur 0,7 mm	Laiton poli verni	x1	B12580	339,85 €

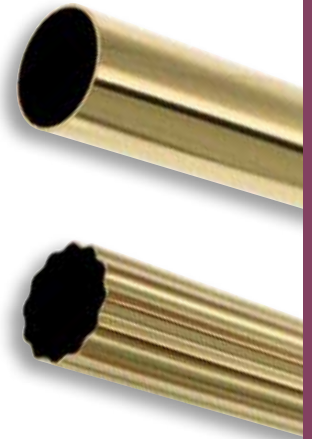

Gamme Laiton
Laiton ø28 mm

Raccord pour tube laiton ø28 mm



Raccord pour tube ø28 mm

	Coloris	Qté	Référence	Prix Public
Raccord pour tube laiton ø28 mm	Aluminium	x1	B36151	16,97 €
Raccord pour tube laiton cannelé ø28 mm	Acier zingué	x1	B26793	11,49 €



Embouts tube laiton ø28 mm



Embout Classique

	Coloris	Qté	Référence	Prix Public
Embout Classique ø28 mm	Laiton poli verni	x1	B36431	13,87 €

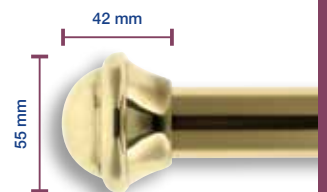

Embout Regency

	Coloris	Qté	Référence	Prix Public
Embout Regency ø28 mm	Laiton poli verni	x1	B30613	34,42 €

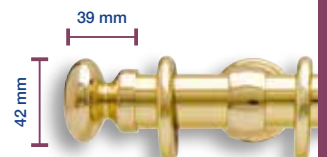

Embout Contemporain

	Coloris	Qté	Référence	Prix Public
Embout Contemporain ø28 mm	Laiton poli verni	x1	B30614	44,93 €

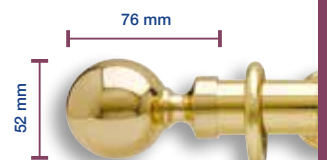

Laiton ø28 mm

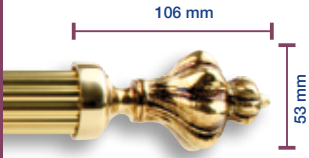

Embout Louis XV



	Coloris	Qté	Référence	Prix Public
Embout Louis XV ø28 mm	Laiton poli verni	x1	B30615	58,73 €

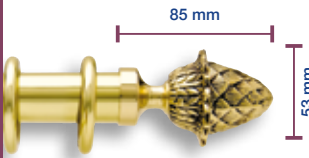

Embout Louis XVI



	Coloris	Qté	Référence	Prix Public
Embout Louis XVI ø28 mm	Laiton poli verni	x1	B30616	54,34 €



Embout Capuchon



	Coloris	Qté	Référence	Prix Public
Embout Capuchon ø28 mm	Laiton poli verni	x1	B36409	21,25 €

Supports tube laiton ø28 mm

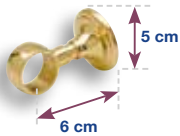

Support lorgnon - R = 6 cm



	Coloris	Qté	Référence	Prix Public
Support lorgnon ø28 mm - R = 6 cm	Laiton poli verni	x1	B30856	38,07 €

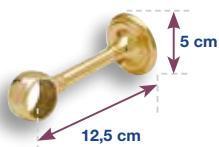

Support lorgnon - R = 12,5 cm



RECOUPABLE

	Coloris	Qté	Référence	Prix Public
Support lorgnon ø28 mm - R = 12,5 cm	Laiton poli verni	x1	B30858	42,15 €

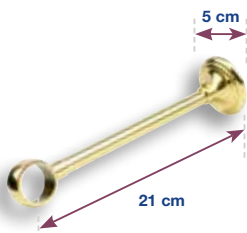

Support lorgnon - R = 21 cm



RECOUPABLE

	Coloris	Qté	Référence	Prix Public
Support lorgnon ø28 mm - R = 21 cm	Laiton poli verni	x1	B30860	51,46 €

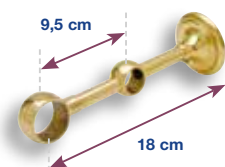

Support lorgnon double ø28/20 mm



	Coloris	Qté	Référence	Prix Public
Support lorgnon double ø28/20 mm - R = 18 cm	Laiton poli verni	x1	B30862	69,09 €

Laiton ø28 mm



Support lorgnon double ø28/28 mm

	Coloris	Qté	Référence	Prix Public
Support lorgnon double ø28/28 mm - R = 21 cm	Laiton poli verni	x1	B30909	70,90 €

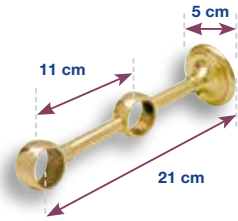

Support entre-mur ø28 mm

	Coloris	Qté	Référence	Prix Public
Support entre-mur ø28 mm	Laiton poli verni	x1	B17629	32,18 €

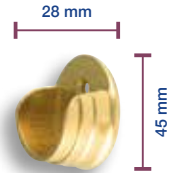

Berceau pour support

	Coloris	Qté	Référence	Prix Public
Berceau pour support - ø13/28 mm	Acier laitoné	x1	B30932	9,09 €

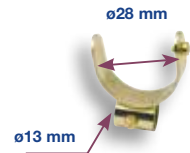

RECOUPABLE



Support collier réglable Contemporain

	Coloris	Qté	Référence	Prix Public
Support collier Contemporain ø28mm - R = 15 cm	Laiton poli verni	x1	B30641	56,15 €

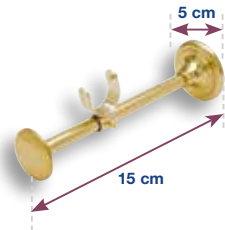

RECOUPABLE



Support collier réglable Louis XV

	Coloris	Qté	Référence	Prix Public
Support collier Louis XV ø28mm - R = 15 cm	Laiton patiné	x1	B34788	63,83 €

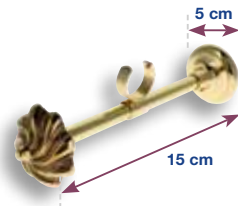

RECOUPABLE



Support collier réglable Louis XVI

	Coloris	Qté	Référence	Prix Public
Support collier Louis XVI ø28mm - R = 15 cm	Laiton patiné	x1	B30643	63,08 €

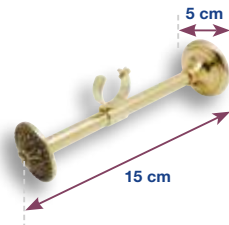

Support jambe de force ø13 mm

	Coloris	Qté	Référence	Prix Public
Jambe de force support berceau ø13 mm	Acier laitoné	x1	B30888	17,17 €

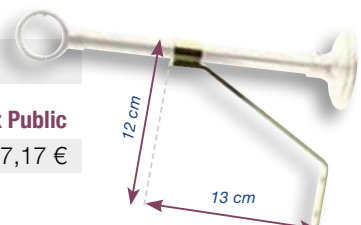

Laiton ø28 mm

Accessoires tube laiton ø28 mm



Anneau creux avec insert ø36x55 mm



	Coloris	Qté	Référence	Prix Public
Anneau creux avec insert ø36x55 mm	Laiton poli verni	x1	B17386	2,79 €
Paquet de 100 anneaux creux avec insert ø36x55 mm	Laiton poli verni	x1	B17387	247,08 €



Suspendeur lyre



	Coloris	Qté	Référence	Prix Public
Paquet de 20 suspendeurs lyre	Acier laitoné	x1	B02577	6,50 €
Paquet de 100 suspendeurs lyre	Acier laitoné	x1	B08983	19,51 €
Paquet de 1000 suspendeurs lyre	Acier laitoné	x1	B08984	184,93 €

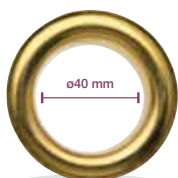

Œillets à sertir ø40 mm



	Coloris	Qté	Référence	Prix Public
Boîtes de 100 œillets à sertir ø40 mm	Laiton poli verni	x1	B08675	168,68 €

TUBE LAITON ø28 mm CINTRÉ

POSSIBILITÉS DE CINTRAGE : PLEIN CINTRE, 1 COUDE, 2 COUDES.

• [PAGE 114 DE LA GAMME CINTRÉE](#) •

Laiton ø35 mm

Tubes laiton ø35 mm



Tube acier gainé laiton ø35 mm

	Coloris	Qté	Référence	Prix Public
Tube ø35 mm sur-mesure - épaisseur 1,4 mm	Acier gainé laiton	M	B06934	81,94 €
Tube ø35 mm - 5M00 - épaisseur 1,4 mm	Acier gainé laiton	x1	B07766	351,95 €



Tube laiton ø35 mm

	Coloris	Qté	Référence	Prix Public
Tube ø35 sur-mesure - épaisseur 0,7 mm	Laiton poli verni	M	B06926	94,22 €
Tube ø35 mm - 5M00 - épaisseur 0,7 mm	Laiton poli verni	x1	B07765	390,00 €



Tube laiton cannelé ø35 mm

	Coloris	Qté	Référence	Prix Public
Tube ø35 mm sur-mesure - épaisseur 1 mm	Laiton poli verni	M	B07550	114,25 €
Tube ø35 mm - 5M00 - épaisseur 1 mm	Laiton poli verni	x1	B21524	508,31 €



Raccord pour tube laiton ø35 mm



Raccord pour tube ø35 mm

	Coloris	Qté	Référence	Prix Public
Raccord pour tube ø35 mm - Longueur : 10 mm	Aluminium	x1	B36152	18,24 €

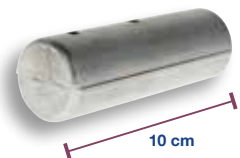

Embouts tube laiton ø35 mm



Embout Classique

	Coloris	Qté	Référence	Prix Public
Embout Classique ø35 mm	Laiton poli verni	x1	B09238	15,29 €

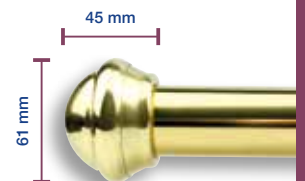

Embout Capuchon

	Coloris	Qté	Référence	Prix Public
Embout Capuchon ø35 mm	Laiton poli verni	x1	B02794	21,07 €

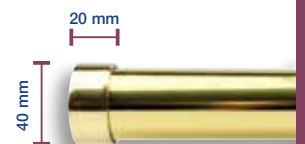

Laiton ø35 mm

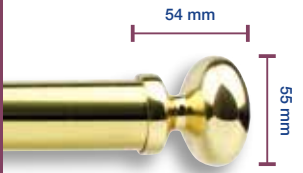

Embout Regency



	Coloris	Qté	Référence	Prix Public
Embout Regency ø35 mm	Laiton poli verni	x1	B30617	46,90 €

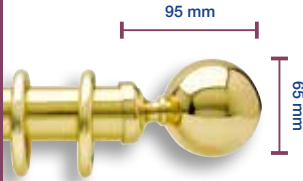

Embout Contemporain



	Coloris	Qté	Référence	Prix Public
Embout Contemporain ø35 mm	Laiton poli verni	x1	B30618	66,57 €

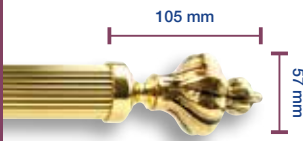

Embout Louis XV



	Coloris	Qté	Référence	Prix Public
Embout Louis XV ø35 mm	Laiton poli verni	x1	B30619	65,98 €

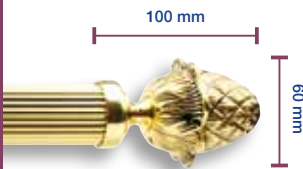

Embout Louis XVI



	Coloris	Qté	Référence	Prix Public
Embout Louis XVI ø35 mm	Laiton poli verni	x1	B30620	66,57 €

Supports tube laiton ø35 mm

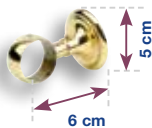

Support lorgnon - R = 6 cm



	Coloris	Qté	Référence	Prix Public
Support lorgnon ø35 mm - R = 6 cm	Laiton poli verni	x1	B30850	43,05 €

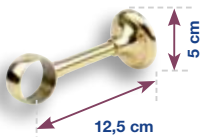

Support lorgnon - R = 12,5 cm



RECOUPABLE

	Coloris	Qté	Référence	Prix Public
Support lorgnon ø35 mm - R = 12,5 cm	Laiton poli verni	x1	B30853	48,26 €

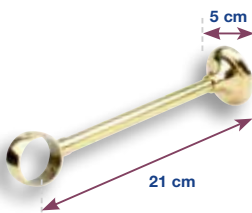

Support lorgnon - R = 21 cm



RECOUPABLE

	Coloris	Qté	Référence	Prix Public
Support lorgnon ø35 mm - R = 21 cm	Laiton poli verni	x1	B30817	51,32 €

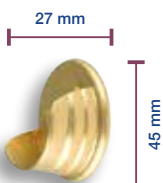

Support entre-mur ø35 mm



	Coloris	Qté	Référence	Prix Public
Support entre-mur ø35 mm	Laiton poli verni	x1	B09367	32,45 €

Laiton ø35 mm



Berceau pour support

	Coloris	Qté	Référence	Prix Public
Berceau pour support - ø13/35 mm	Acier laitoné	x1	B30933	9,09 €

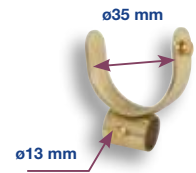

RECUPABLE



Support collier réglable Contemporain

	Coloris	Qté	Référence	Prix Public
Support collier Contemporain ø35mm - R = 15 cm Laiton poli verni	Laiton patiné	x1	B30646	57,40 €

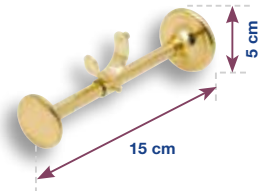

RECUPABLE



Support collier réglable Louis XV

	Coloris	Qté	Référence	Prix Public
Support collier Louis XV ø35mm - R = 15 cm	Laiton patiné	x1	B34789	63,83 €

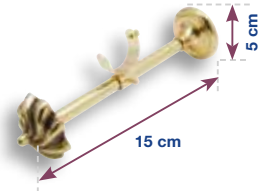

RECUPABLE



Support collier réglable Louis XVI

	Coloris	Qté	Référence	Prix Public
Support collier Louis XVI ø35mm - R = 15 cm	Laiton patiné	x1	B30648	62,74 €

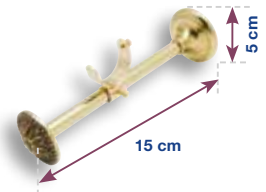

Support jambe de force ø13 mm

	Coloris	Qté	Référence	Prix Public
Jambe de force support berceau ø13 mm	Acier laitoné	x1	B30888	17,17 €

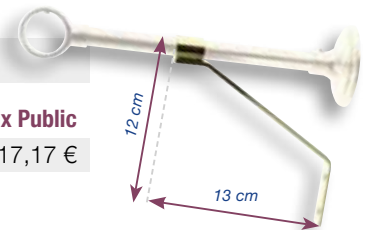

Accessoires tube laiton ø35 mm



Anneau creux avec insert ø40x70 mm

	Coloris	Qté	Référence	Prix Public
Anneau insert ø47x70 mm	Acier laitoné	x1	B08146	2,06 €
Paquet de 100 anneaux inserts ø47x70 mm	Acier laitoné	x1	B08147	181,35 €
Anneau insert ø47x70 mm	Laiton poli verni	x1	B08152	3,69 €
Paquet de 100 anneaux inserts ø47x70 mm	Laiton poli verni	x1	B08153	343,23 €



Laiton ø35 mm



Suspendeur lyre



	Coloris	Qté	Référence	Prix Public
Paquet de 20 suspendeurs lyre	Acier laitonné	x1	B02577	6,50 €
Paquet de 100 suspendeurs lyre	Acier laitonné	x1	B08983	19,51 €
Paquet de 1000 suspendeurs lyre	Acier laitonné	x1	B08984	184,93 €

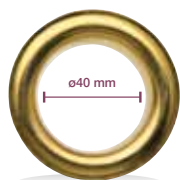

Œillets à sertir ø40 mm



	Coloris	Qté	Référence	Prix Public
Boîte de 100 œillets à sertir ø40 mm	Laiton poli verni	x1	B08675	168,68 €

TUBE LAITON ø35 mm CINTRÉ

POSSIBILITÉS DE CINTRAGE : PLEIN CINTRÉ, 1 COUDE, 2 COUDES.

• [PAGE 114 DE LA GAMME CINTRÉE](#) •

Laiton ø40 mm

Tubes laiton ø40 mm



Tube laiton ø40 mm

	Coloris	Qté	Référence	Prix Public
Tube ø40 mm sur-mesure - épaisseur 0,7 mm	Laiton poli verni	M	B06938	108,74 €
Tube ø40 mm - 5M00 - épaisseur 0,7 mm	Laiton poli verni	x1	B07768	475,54 €



Tube laiton cannelé ø40 mm

	Coloris	Qté	Référence	Prix Public
Tube ø40 mm sur-mesure - épaisseur 0,6 mm	Laiton poli verni	M	B33597	111,08 €
Tube ø40 mm - 5M00 - épaisseur 0,6 mm	Laiton poli verni	x1	B09370	501,24 €

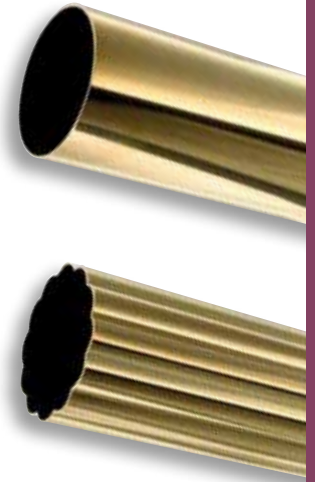

Gamme Laiton
Laiton ø40 mm

Raccord pour tube laiton ø40 mm



Raccord pour tube ø40 mm

	Coloris	Qté	Référence	Prix Public
Raccord pour tube ø40 mm - Longueur : 10 cm	Aluminium	x1	B36153	19,58 €

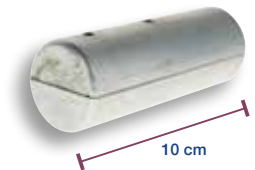

Embouts tube laiton ø40 mm



Embout Regency

	Coloris	Qté	Référence	Prix Public
Embout Regency ø40 mm	Laiton poli verni	x1	B30622	46,63 €

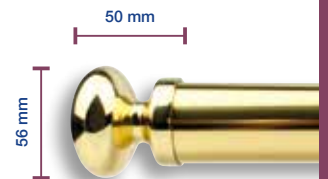

Embout Louis XVI

	Coloris	Qté	Référence	Prix Public
Embout Louis XVI ø40 mm	Laiton poli verni	x1	B30626	72,19 €



Embout Empire à facettes

	Coloris	Qté	Référence	Prix Public
Embout Empire à facettes	Laiton poli verni	x1	B17966 #	67,16 €

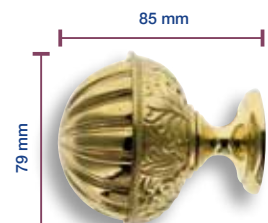

Se fixe à l'extrémité d'un tube laiton ø40 mm à l'aide d'un bouchon (B30939) pour la gamme PRESTIGE.

jusqu'à épuisement du stock.

Laiton ø40 mm

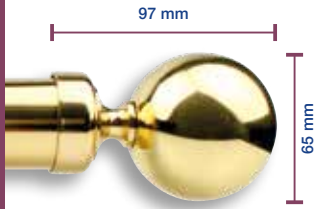

Embout Contemporain



	Coloris	Qté	Référence	Prix Public
Embout Contemporain ø40 mm	Laiton poli verni	x1	B30624	89,30 €

Supports tube laiton ø40 mm

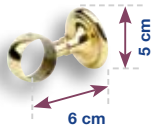

Support lorgnon - R = 6 cm



	Coloris	Qté	Référence	Prix Public
Support lorgnon ø40 mm - R = 6 cm	Laiton poli verni	x1	B30852	48,13 €



Support lorgnon - R = 12,5 cm



RECOUPABLE

	Coloris	Qté	Référence	Prix Public
Support lorgnon ø40 mm - R = 12,5 cm	Laiton poli verni	x1	B30855	52,52 €

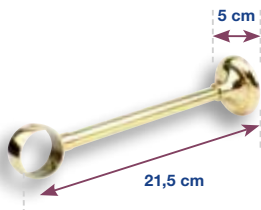

Support lorgnon - R = 21,5 cm



RECOUPABLE

	Coloris	Qté	Référence	Prix Public
Support lorgnon ø40 mm - R = 21,5 cm	Laiton poli verni	x1	B30819	57,42 €

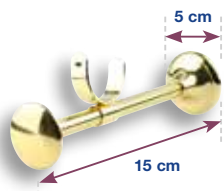

Support collier réglable Contemporain



RECOUPABLE

	Coloris	Qté	Référence	Prix Public
Support collier Contemporain ø40 mm - R = 15 cm	Laiton poli verni	x1	B30651	57,80 €

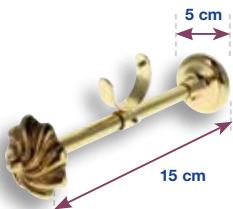

Support collier réglable Louis XV



RECOUPABLE

	Coloris	Qté	Référence	Prix Public
Support collier Louis XV ø40 mm - R = 15 cm	Laiton patiné	x1	B34790	63,83 €

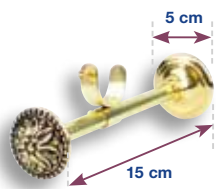

Support collier réglable Louis XVI



RECOUPABLE

	Coloris	Qté	Référence	Prix Public
Support collier Louis XVI ø40 mm - R = 15 cm	Laiton patiné	x1	B30653	63,08 €

Laiton ø40 mm



Support entre-mur ø40 mm

	Coloris	Qté	Référence	Prix Public
Support entre-mur ø40 mm	Laiton poli verni	x1	B09368	33,24 €

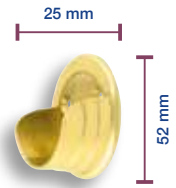

Berceau pour support

	Coloris	Qté	Référence	Prix Public
Berceau pour support - ø13/40 mm	Acier laitoné	x1	B30934	9,09 €

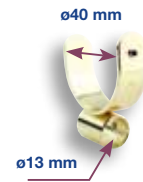

Jambe de force ø13 mm

	Coloris	Qté	Référence	Prix Public
Jambe de force support berceau ø13 mm	Acier laitoné	x1	B30888	17,17 €

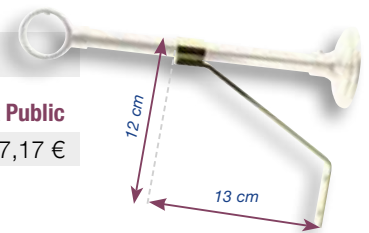

Accessoires tube laiton ø40 mm



Anneau creux avec insert ø53x75 mm

	Coloris	Qté	Référence	Prix Public
Anneau avec insert ø53x75 mm	Acier laitoné	x1	B08148 #	2,33 €
Anneau avec insert ø53x75 mm	Laiton poli verni	x1	B08154	3,94 €
Paquet de 100 Anneaux avec inserts ø53x75 mm	Laiton poli verni	x1	B08155	364,80 €

jusqu'à épuisement du stock.



Anneau cannelé avec insert ø60x70 mm

	Coloris	Qté	Référence	Prix Public
Anneau cannelé avec insert ø60x70 mm	Laiton poli verni	x1	B36408	14,73 €



Suspendeur lyre

	Coloris	Qté	Référence	Prix Public
Paquet de 20 suspendeurs lyre	Acier laitoné	x1	B02577	6,50 €
Paquet de 100 suspendeurs lyre	Acier laitoné	x1	B08983	19,51 €
Paquet de 1000 suspendeurs lyre	Acier laitoné	x1	B08984	184,93 €



Prestige



Créés dans les années 1920, ces embouts, supports, rosaces, patères et embrasses sont uniques et proposés dans chacun des grands styles de la décoration : Louis XIV, Louis XV, Louis XVI, Empire et Regency.

Du moulage en laiton massif à l'ébarbage, du polissage au vernissage et à la patine vieil or, chacune des étapes de la fabrication est entièrement réalisée à la main.

Les articles de la gamme PRESTIGE sont fabriqués en France dans une fonderie artisanale.

Ce travail, effectué dans le respect des traditions confère à chaque article une excellente qualité de finition.

La gamme **PRESTIGE** en Laiton $\varnothing 40$ mm est un incontournable de la décoration traditionnelle. Indémodable et intemporelle, elle trouvera naturellement sa place dans un univers classique, comme les immeubles Haussmanniens, châteaux ou grands hôtels.

Son diamètre de 40 mm assorti à une large gamme d'embouts permettra de répondre à l'ensemble de vos besoins.

Retrouvez tous nos accessoires (gonds, patères et embrasses) indispensables pour apporter la touche finale à vos rideaux.

Tubes laiton $\varnothing 40$ mm

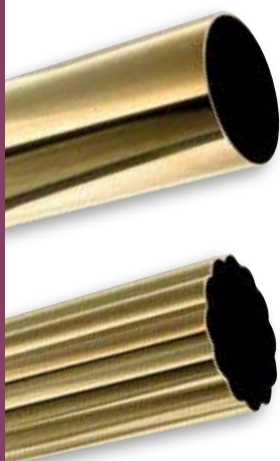

Tube laiton $\varnothing 40$ mm



	Coloris	Qté	Référence	Prix Public
Tube $\varnothing 40$ mm sur-mesure - épaisseur 0,7 mm	Laiton poli verni	M	B06938	105,53 €
Tube $\varnothing 40$ mm - 5M00 - épaisseur 0,7 mm	Laiton poli verni	x1	B07768	461,58 €

Tube laiton cannelé $\varnothing 40$ mm



	Coloris	Qté	Référence	Prix Public
Tube $\varnothing 40$ mm sur-mesure - épaisseur 0,6 mm	Laiton poli verni	M	B33597	107,79 €
Tube $\varnothing 40$ mm - 5M00 - épaisseur 0,6 mm	Laiton poli verni	x1	B09370	486,58 €

Laiton Prestige ø40 mm

INFO : TARIFS ET DÉLAIS SUR DEMANDE

Supports tube laiton ø40 mm



Support lorgnon - R = 6 cm

Coloris Qté Référence Prix Public

Support lorgnon ø40 mm - R = 6 cm Laiton poli verni x1 B30852 46,68 €



RECOUPABLE



Support lorgnon - R = 12,5 cm

Coloris Qté Référence Prix Public

Support lorgnon ø40 mm - R = 12,5 cm Laiton poli verni x1 B30855 50,95 €

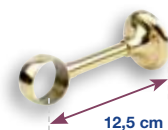

RECOUPABLE



Support lorgnon - R = 21,5 cm

Coloris Qté Référence Prix Public

Support lorgnon ø40 mm - R = 21,5 cm Laiton poli verni x1 B30819 55,70 €

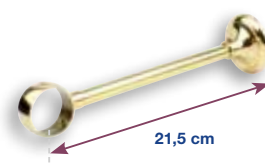

Support entre-mur ø40 mm

Coloris Qté Référence Prix Public

Support entre-mur ø40 mm Laiton poli verni x1 B09368 32,23 €

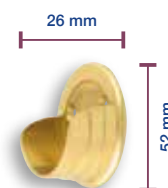

Berceau pour support

Coloris Qté Référence Prix Public

Berceau pour support - ø13/40 mm Acier laitoné x1 B30934 8,81 €



Support ferrure à pointe avec cache

Coloris Qté Référence Prix Public

Support à pointe avec cache - R : 12 cm Laiton x1 B34914 30,12 €

Support à pointe avec cache - R : 15 cm Laiton x1 B35834 33,26 €

Support à pointe avec cache - R : 20 cm Laiton x1 B35835 36,71 €

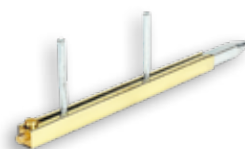

Laiton Prestige ø40 mm

INFO : TARIFS ET DÉLAIS SUR DEMANDE



Support recoupable



RECOUPABLE

	Coloris	Qté	Référence	Prix Public
Support recoupable - R : 15 cm	Laiton poli verni	x1	B30940	34,28 €
Support recoupable - R : 30 cm	Laiton poli verni	x1	B30941	47,13 €

Support Prestige ø40 mm

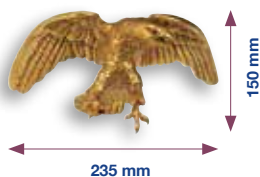

Aigle



	Coloris	Qté	Référence
Aigle - modèle gauche	Laiton vieil or	x1	
Aigle - modèle droit	Laiton vieil or	x1	B26193

Poids de l'aigle : 3,3 kg

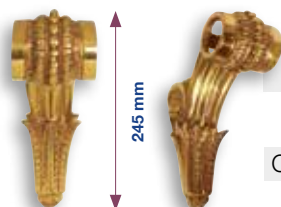

Console Empire



	Coloris	Qté	Référence
Console Empire	Laiton vieil or	x1	B17975



Ferrure pour console



	Coloris	Qté	Référence
Ferrure pour console avec vis	Acier zingué	x1	B32437



Laiton Prestige ø40 mm

INFO : TARIFS ET DÉLAIS SUR DEMANDE

Embouts Prestige ø40 mm



Bouchon pour embout

Bouchon rentrant pour tube ø40 mm - trou ø 5 mm

S'insère dans le tube ø40 mm pour permettre la fixation de l'embout (vis ø5 mm).

Coloris	Qté	Référence
plastique	x1	B30939



Embout Louis XVI Rose

Embout Louis XVI Rose

Coloris	Qté	Référence
Laiton vieil or	x1	B17941

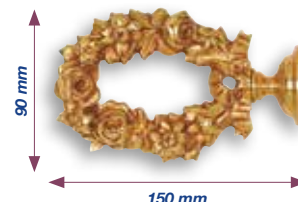

Embout Louis XIV Palmette

Embout Louis XIV Palmette

Coloris	Qté	Référence
Laiton vieil or	x1	B17943



Embout Empire Palmette

Embout Empire Palmette

Coloris	Qté	Référence
Laiton vieil or	x1	B17947



Embout Empire Pomme de pin

Embout Empire Pomme de pin

Coloris	Qté	Référence
Laiton vieil or	x1	B17949

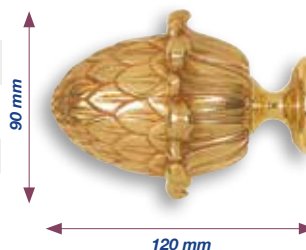

Embout Louis XIV Pomme de pin

Embout Louis XIV Pomme de pin

Coloris	Qté	Référence
Laiton vieil or	x1	B17953



Laiton Prestige ø40 mm

INFO : TARIFS ET DÉLAIS SUR DEMANDE

Gamme Laiton
PRESTIGE

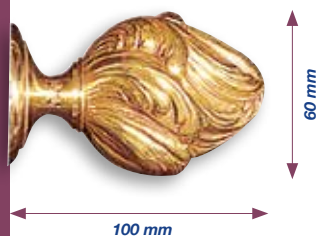

Embout Louis XV Acanthe



Embout Louis XV Acanthe

Coloris
Laiton vieil or

Qté
x1

Référence
B17955



Embout Louis XV Fleur



Embout Louis XV Fleur

Coloris
Laiton vieil or

Qté
x1

Référence
B17957



Embout Louis XVI Acanthe



Embout Louis XVI Acanthe

Coloris
Laiton vieil or

Qté
x1

Référence
B17959

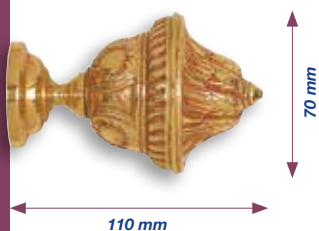

Embout Louis XIV Urne



Embout Louis XIV Urne

Coloris
Laiton vieil or

Qté
x1

Référence
B17963



Embout Louis XVI Urne



Embout Louis XVI Urne

Coloris
Laiton vieil or

Qté
x1

Référence
B17965

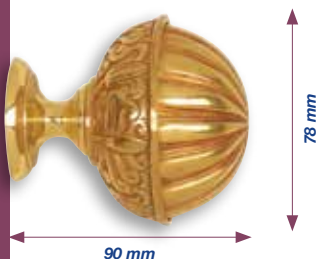

Embout Empire à facettes



Embout Empire à facettes

Coloris
Laiton vieil or

Qté
x1

Référence
B17967

Laiton Prestige ø40 mm

INFO : TARIFS ET DÉLAIS SUR DEMANDE



Embout Empire Fleur

Embout Empire Fleur

Coloris	Qté	Référence
Laiton vieil or	x1	B17969

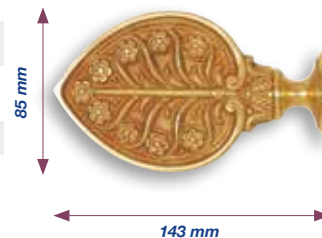

Rosaces Prestige pour supports et balustre



Balustre avec vis

Balustre avec vis - Longueur : 11 cm

Coloris	Qté	Référence	Prix Public
Laiton poli verni	x1	B33974	38,68 €



Rosace Empire

Rosace Empire - ø93 mm
 Rosace Empire - ø94 mm
 Rosace Empire - ø95 mm
 Rosace Empire - ø96 mm

Coloris	Qté	Référence
Laiton vieil or	x1	B17917
Laiton vieil or	x1	B17913
Laiton vieil or	x1	B17885
Laiton vieil or	x1	B17915



B17917



B17913



B17885



B17915



Rosace Empire Fleur

Rosace Empire Fleur - ø67 mm

Coloris	Qté	Référence
Laiton vieil or	x1	B17999



Laiton Prestige ø40 mm

INFO : TARIFS ET DÉLAIS SUR DEMANDE

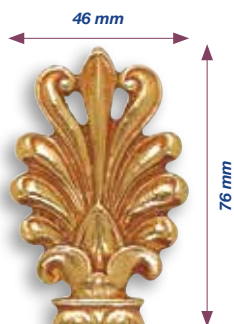

Rosace Empire Palmette



	Coloris	Qté	Référence
Rosace Empire Palmette	Laiton vieil or	x1	B18003

Rosace Louis XIV



	Coloris	Qté	Référence
Rosace Louis XIV - ø62 mm	Laiton vieil or	x1	B17989
Rosace Louis XIV - ø62 mm	Laiton vieil or	x1	B17991

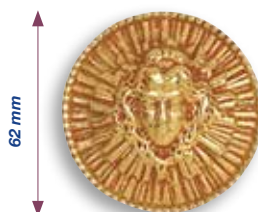

B17989

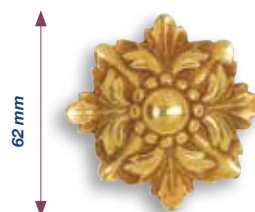

B17991

Rosace Louis XV



	Coloris	Qté	Référence
Rosace Louis XV - ø46 mm	Laiton vieil or	x1	B17983
Rosace Louis XV - ø54 mm	Laiton vieil or	x1	B17993
Rosace Louis XV - ø63 mm	Laiton vieil or	x1	B17997



B17983



B17993



B17997

Laiton Prestige ø40 mm

INFO : TARIFS ET DÉLAIS SUR DEMANDE



Rosace Louis XVI

	Coloris	Qté	Référence
Rosace Louis XVI - ø56 mm	Laiton vieil or	x1	B18005
Rosace Louis XVI - ø56 mm	Laiton vieil or	x1	B17995
Rosace Louis XVI - ø56 mm	Laiton vieil or	x1	B17985
Rosace Louis XVI - ø65 mm	Laiton vieil or	x1	B17987



B18005

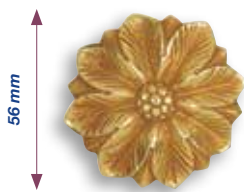

B17995

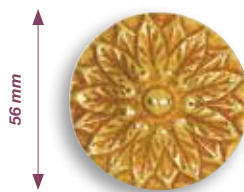

B17985

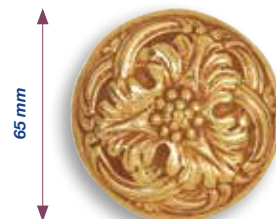

B17987

Accessoires Prestige ø40 mm



Anneau cannelé

	Coloris	Qté	Référence
Anneau cannelé avec insert - ø60x70 mm	Laiton vieil or	x1	B36408
Anneau cannelé avec palmette - ø60 mm	Laiton vieil or	x1	B17981



B36408



B17981



Suspendeur lyre

	Coloris	Qté	Référence	Prix Public
Paquet de 20 suspendeurs lyre	Acier laitoné	x1	B02577	6,50 €
Paquet de 100 suspendeurs lyre	Acier laitoné	x1	B08983	19,51 €
Paquet de 1000 suspendeurs lyre	Acier laitoné	x1	B08984	184,93 €



Laiton Prestige ø40 mm

INFO : TARIFS ET DÉLAIS SUR DEMANDE



Gond Louis XV



Gond Louis XV - retour : 13 cm

Coloris	Qté	Référence
Laiton vieil or	x1	B09183



Gond Louis XVI



Gond Louis XVI - retour : 13 cm

Coloris	Qté	Référence
Laiton vieil or	x1	B09184



Gond Empire



Gond Empire - retour : 12 cm

Coloris	Qté	Référence
Laiton vieil or	x1	B09186

Embrasses



Embrasse Louis XV - hauteur : 31 cm (livré avec vis)	Laiton vieil or	x1	B17866
Embrasse Louis XV - hauteur : 32 cm (livré avec vis)	Laiton vieil or	x1	B17881

Coloris	Qté	Référence
Laiton vieil or	x1	B17866
Laiton vieil or	x1	B17881

Embrasse Louis XVI - hauteur : 40 cm (livré avec vis)	Laiton vieil or	x1	B17870
Embrasse Louis XVI - hauteur : 38 cm (livré avec vis)	Laiton vieil or	x1	B17879
Embrasse Louis XVI - hauteur : 37 cm (livré avec vis)	Laiton vieil or	x1	B17864

Laiton vieil or	x1	B17870
Laiton vieil or	x1	B17879
Laiton vieil or	x1	B17864

Embrasse Empire - hauteur : 36 cm (livré avec vis)	Laiton vieil or	x1	B17872
--	-----------------	----	--------

Laiton vieil or	x1	B17872
-----------------	----	--------

Laiton Prestige ø40 mm

INFO : TARIFS ET DÉLAIS SUR DEMANDE



31 cm

15 cm

B17866



32 cm

15 cm

B17881



40 cm

B17870



38 cm

22 cm

B17879



37 cm

17 cm

B17864



36 cm

B17872

Prestige laiton ø40 mm

INFO : TARIFS ET DÉLAIS SUR DEMANDE

Rinceau Prestige ø40 mm

Rinceau



	Coloris	Qté	Référence
Rinceau Empire - hauteur : 18 cm	Laiton vieil or	x1	B17891
Rinceau Louis XIV - hauteur : 17 cm	Laiton vieil or	x1	B17905
Rinceau Louis XV - hauteur : 15 cm	Laiton vieil or	x1	B17903
Rinceau Louis XVI - hauteur : 14 cm	Laiton vieil or	x1	B17907
Rinceau Louis XVI - hauteur : 15 cm	Laiton vieil or	x1	B17927
Rinceau Louis XVI - hauteur : 18 cm	Laiton vieil or	x1	B17933
Rinceau Louis XVI - hauteur : 25 cm	Laiton vieil or	x1	B17887
Rinceau Louis XVI - hauteur : 25 cm	Laiton vieil or	x1	B17931
Rinceau Louis XVI - hauteur : 27 cm	Laiton vieil or	x1	B17911



B17891

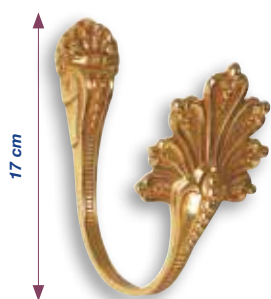

B17905



B17903

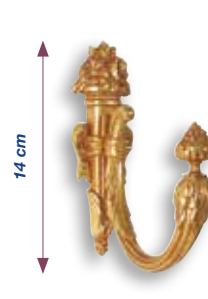

B17907

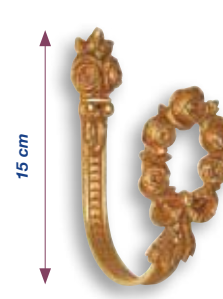

B17927

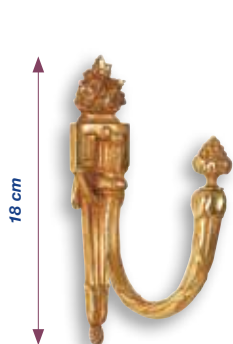

B17933



B17887



B17931



B17911

Accessoires Laiton

Supports pour rosaces Laiton $\varnothing 28$, $\varnothing 35$ et $\varnothing 40$ mm

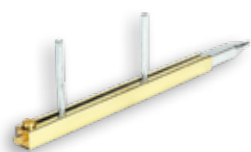

Support ferrure à pointe avec cache ferrure



	Coloris	Qté	Référence	Prix Public
Support à pointe avec cache ferrure - R : 12 cm	Laiton	x1	B34914	31,07 €
Support à pointe avec cache ferrure - R : 15 cm	Laiton	x1	B35834	34,31 €
Support à pointe avec cache ferrure - R : 20 cm	Laiton	x1	B35835	37,86 €



Support recoupable



RECOURPABLE

	Coloris	Qté	Référence	Prix Public
Support recoupable - R : 15 cm - recoupable	Laiton poli verni	x1	B30940	34,28 €
Support recoupable - R : 30 cm - recoupable	Laiton poli verni	x1	B30941	47,13 €

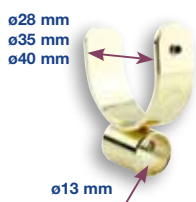

Berceau pour support



	Coloris	Qté	Référence	Prix Public
Berceau pour support - $\varnothing 13/28$ mm	Acier laitonné	x1	B30932	9,09 €
Berceau pour support - $\varnothing 13/35$ mm	Acier laitonné	x1	B30933	9,09 €
Berceau pour support - $\varnothing 13/40$ mm	Acier laitonné	x1	B30934	9,09 €

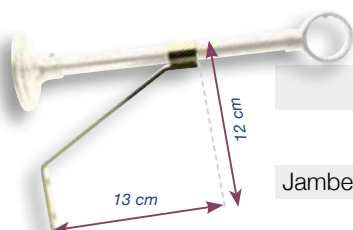

Jambe de force $\varnothing 13$ mm



	Coloris	Qté	Référence	Prix Public
Jambe de force support berceau $\varnothing 13$ mm	Acier laitonné	x1	B30888	17,17 €

Supports pour 2^{ème} tringle rail 100 (24x16 mm)

$\varnothing 13$ mm
ou $\varnothing 16$ mm

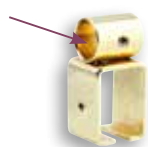

Collier $\varnothing 13$ mm et $\varnothing 16$ mm



	Coloris	Qté	Référence	Prix Public
Collier pour sup. Laiton $\varnothing 13$ mm	Acier laitonné	x1	B07581	14,07 €
Collier pour sup. Laiton $\varnothing 16$ mm	Acier laitonné	x1	B07582	14,07 €



Patte pour collier



	Coloris	Qté	Référence	Prix Public
Patte pour collier	Acier laitonné	x1	B07083 #	1,74 €

jusqu'à épuisement du stock.

Accessoires Laiton

Support plafond sur mesure pour tube ø20, ø28, ø35, ø40 mm



Support plafond sur mesure ø20 mm

	Coloris	Qté	Référence	Prix Public
Comprend support lorgnon ø20 mm + tige SUR-MESURE AU CHOIX	A LA COMMANDE			
Support lorgnon ø20 mm - R = 12 cm	Laiton poli verni	x1	B28662	42,06 €
+			+	+
Supplément longueur tige entre 21,5 -> 50 cm	Laiton poli verni	x1	B30943	37,03 €
Supplément longueur tige entre 51 -> 100 cm	Laiton poli verni	x1	B30946	70,68 €



Support plafond sur mesure ø28 mm

	Coloris	Qté	Référence	Prix Public
Comprend support lorgnon ø28 mm + tige SUR-MESURE AU CHOIX	A LA COMMANDE			
Support lorgnon ø28 mm - R = 12,5 cm	Laiton poli verni	x1	B30858	42,15 €
+			+	+
Supplément longueur tige entre 21,5 -> 50 cm	Laiton poli verni	x1	B30943	37,03 €
Supplément longueur tige entre 51 -> 100 cm	Laiton poli verni	x1	B30946	70,68 €



Support plafond sur mesure ø35 mm

	Coloris	Qté	Référence	Prix Public
Comprend support lorgnon ø35 mm + tige SUR-MESURE AU CHOIX	A LA COMMANDE			
Support lorgnon ø35 mm - R = 12,5 cm	Laiton poli verni	x1	B30853	48,26 €
+			+	+
Supplément longueur tige entre 21,5 -> 50 cm	Laiton poli verni	x1	B30943	37,03 €
Supplément longueur tige entre 51 -> 100 cm	Laiton poli verni	x1	B30946	70,68 €



Support plafond sur mesure ø40 mm

	Coloris	Qté	Référence	Prix Public
Comprend support lorgnon ø40 mm + tige SUR-MESURE AU CHOIX	A LA COMMANDE			
Support lorgnon ø40 mm - R = 12,5 cm	Laiton poli verni	x1	B30855	52,52 €
+			+	+
Supplément longueur tige entre 21,5 -> 50 cm	Laiton poli verni	x1	B30943	37,03 €
Supplément longueur tige entre 51 -> 100 cm	Laiton poli verni	x1	B30946	70,68 €



Accessoires Laiton

Balustre pour rosace

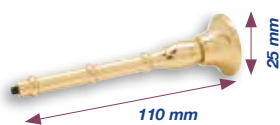

Balustre



	Coloris	Qté	Référence	Prix Public
Balustre avec vis - Longueur 11 cm	Laiton poli verni	x1	B33974	38,68 €



Rosace Louis XV



	Coloris	Qté	Référence	Prix Public
Rosace Louis XV - ø62 mm	Laiton patiné	x1	B34787	20,91 €



Rosace Louis XVI



	Coloris	Qté	Référence	Prix Public
Rosace Louis XVI - ø50 mm	Laiton patiné	x1	B34495	19,78 €



Rosace contemporain



	Coloris	Qté	Référence	Prix Public
Rosace contemporain - ø52 mm	Laiton poli verni	x1	B09274	12,89 €



Rosace Windsor



	Coloris	Qté	Référence	Prix Public
Rosace Windsor - ø55 mm	Laiton poli verni	x1	B17620 #	29,37 €

jusqu'à épuisement du stock.

Gonds



Gond boule



	Coloris	Qté	Référence	Prix Public
Gond boule 3156 - 50 mm	Laiton poli verni	x1	B08296	12,91 €
Gond boule 3156 - 80 mm	Laiton poli verni	x1	B08297	17,70 €
Gond boule 3156 - 110 mm	Laiton poli verni	x1	B08298	21,14 €
Gond boule 3156 - 150 mm	Laiton poli verni	x1	B08299	26,42 €

Accessoires Laiton



Gond diamant

	Coloris	Qté	Référence	Prix Public
Gond diamant 3155 - R = 80 mm	Alliage doré	x1	B08279 #	5,89 €
Gond diamant 3155 - R = 150 mm	Laiton poli verni	x1	B08286 # # jusqu'à épuisement du stock.	22,79 €



Gond graine

	Coloris	Qté	Référence	Prix Public
Gond graine - 50 mm	Laiton patiné	x1	B09166	7,91 €
Gond graine - 85 mm	Laiton patiné	x1	B09167	9,47 €
Gond graine - 145 mm	Laiton patiné	x1	B09169 #	12,57 € # jusqu'à épuisement du stock.



Gond feuille

	Coloris	Qté	Référence	Prix Public
Gond feuille - 30 mm	Laiton vieil or	x1	B09173	5,14 €



Embrasses



Embrasse col de cygne

	Coloris	Qté	Référence	Prix Public
Embrasse col de cygne 6210	Laiton poli verni	x1	B33273	82,57 €
Embrasse col de cygne 6211	Laiton poli verni	x1	B09190	100,93 €

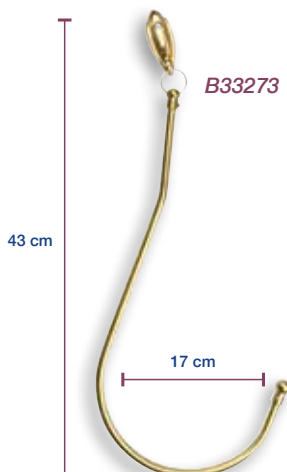



BOULET

Tringles à rideaux depuis 1924



Tringle entre-murs extensible - Nickel mat



Tringle entre-murs extensible - Blanc



Support pour coffre de volet roulant ø28 mm.

GAMME VITRAGE ET SANS PERÇAGE SUPPORTS COFFRE TRINGLES ENTRE-MURS TRINGLES DE VITRAGE

Une gamme complète de tringles sans perçage permettant une pose facile et rapide.

Les supports pour coffre de volets roulants apportent une solution adaptée à l'habillage des fenêtres tout en dissimulant le coffre.

La tringle entre-murs extensible offre une solution pour poser un rideau entre deux murs grâce à son système de ressort.

La tringle de vitrage pression (idéal pour les fenêtres PVC) s'adapte par simple pression sur le cadre de la fenêtre.



Tringle de vitrage extensible - blanc

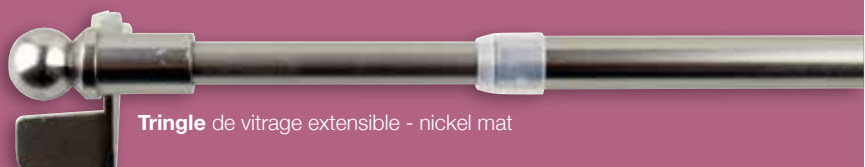

Tringle de vitrage extensible - nickel mat

Support pour coffre

Le + produit : LA POSE DE FACE



MANIVELLE

La pose de face ne gêne pas le fonctionnement de la manivelle qui actionne le store.



POSE ENTRE-MURS

La pose de face permet l'installation d'un rideau sur un coffre situé entre deux murs.



Modèle ø20 mm



Modèle ø28 mm



GRANDE LARGEUR

La pose de face permet la mise en place d'un 3^{ème} support.

INSTALLATION sans perçage

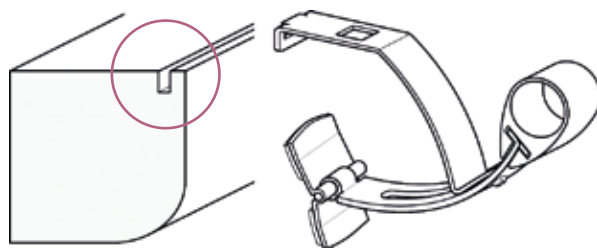

Le coffre de volet roulant présente une rainure en partie supérieure.



Retirer les films protecteurs des adhésifs au dos de la platine amovible.

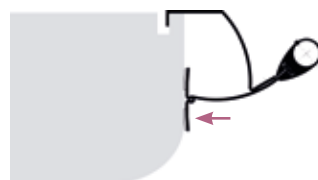

Positionner le support dans la rainure. Puis faire coulisser la platine amovible du support jusqu'à toucher la paroi du coffre et appuyer.



Bloquer la position avec la vis fournie.

Support pour coffre

Supports pour coffres de volets roulants



Support ø20 mm



	Coloris	Qté	Référence	Prix Public
Support coffre - ø20 mm	Nickel mat	x1	B34483	40,15 €
Support coffre - ø20 mm	Carbone	x1	B34484	40,15 €



Support ø28 mm



	Coloris	Qté	Référence	Prix Public
Support coffre - ø28 mm	Nickel mat	x1	B34487	44,07 €
Support coffre - ø28 mm	Carbone	x1	B34488	44,07 €

Tringles entre-murs extensibles

Tringles avec ressorts entre-murs, extensibles



Tringles entre-murs ø16/19 mm

	Coloris	Qté	Référence	Prix Public
Tringle entre-murs ø16/19mm - Longueur : 60/90cm	Nickel mat	x1	B33425	36,91 €
Tringle entre-murs ø16/19mm - Longueur : 80/125 cm	Nickel mat	x1	B33426	41,85 €
Tringle entre-murs ø16/19mm - Longueur : 120/210 cm	Nickel mat	x1	B33427	52,34 €
Tringle entre-murs ø16/19mm - Longueur : 60 /90 cm	Blanc	x1	B33428	33,76 €
Tringle entre-murs ø16/19mm - Longueur : 80 /125 cm	Blanc	x1	B33429	38,72 €
Tringle entre-murs ø16/19mm - Longueur : 120 /210 cm	Blanc	x1	B33430	49,26 €
Tringle entre-murs ø16/19 mm - Longueur : 60/90 cm	Noir	x1	B33431 #	33,76 €

jusqu'à épuisement du stock.



Pour la longueur 1M20 - 2M10, un support intermédiaire est fourni. Hauteur du support 7 cm.



Pose d'une tringle entre-murs extensible

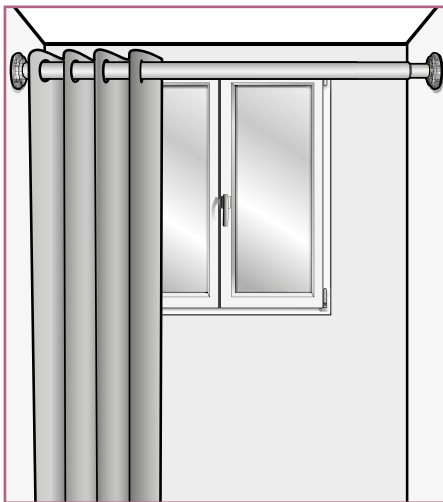

SIMPLE - RAPIDE SANS PERÇAGE

MULTI USAGES

- Fenêtre entre-murs
- Placard
- Séparation de pièces...

Montage et démontage rapides pour l'entretien des rideaux.

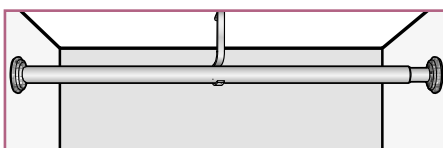
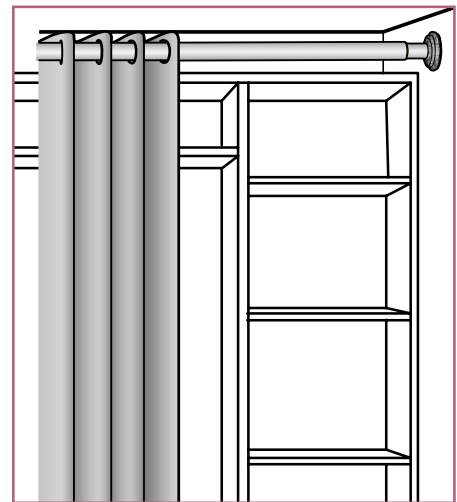

Pose avec support intermédiaire (Dans ce cas d'installation prévoir deux rideaux).



La pastille en caoutchouc stabilise la tringle et protège les murs.

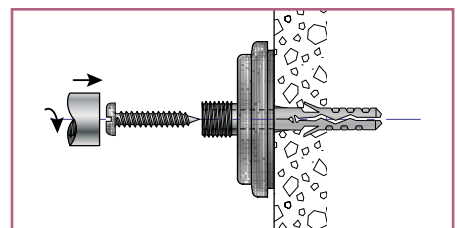

Possibilité également de visser les embouts.

Tringles de vitrage pression

Tringles de vitrage extensibles

Tringle pression boule



	Coloris	Qté	Référence	Prix Public
1 tringle pression boule ø10 mm - 30/45 cm	Blanc	x1	B32808	14,48 €
1 tringle pression boule ø10 mm - 40/60 cm	Blanc	x1	B32809	16,81 €
1 tringle pression boule ø10 mm - 60/80 cm	Blanc	x1	B32810	18,04 €
1 tringle pression boule ø10 mm - 40/60 cm	Nickel mat	x1	B32812	16,81 €
1 tringle pression boule ø10 mm - 60/80 cm	Nickel mat	x1	B32813	18,04 €



Pose d'une tringle de vitrage extensible

SIMPLE - RAPIDE ESTHÉTIQUE

TOUS TYPES DE FENÊTRES : ALU / BOIS / PVC

Fenêtres moulurées
ou encadrements en biais
Ôter le tampon puis insérer
la griffe entre le joint et la vitre.

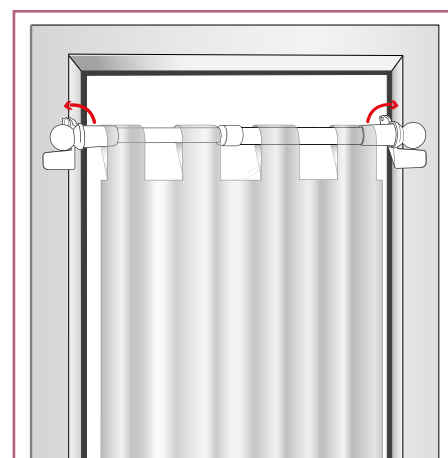
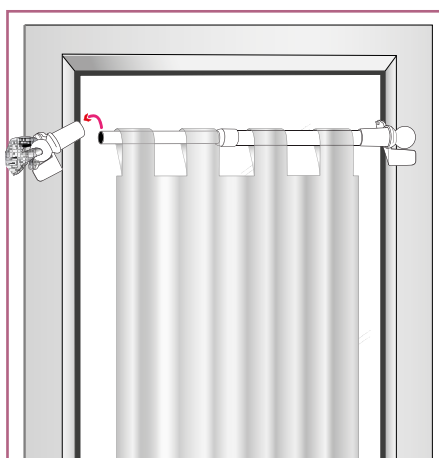
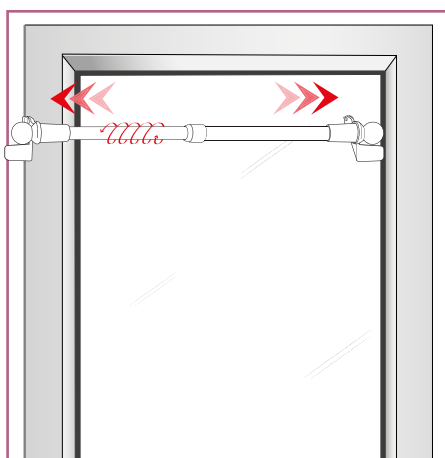
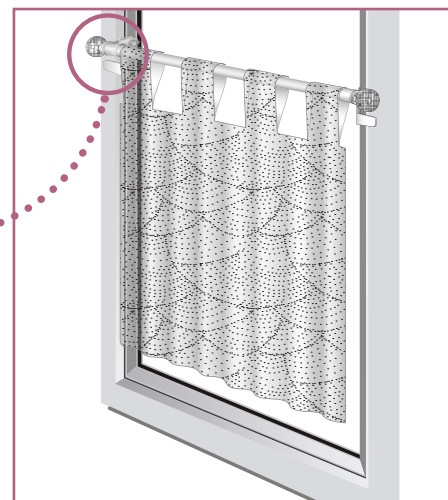
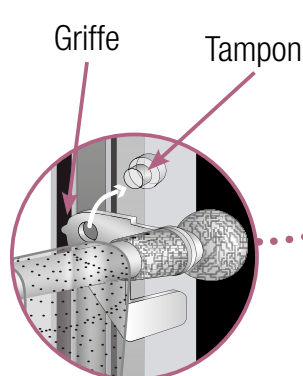

Tringles de vitrage extensibles

Tringles de vitrage extensibles



Tringle plate 10x5 mm



	Coloris	Qté	Référence	Prix Public
2 tringles plates - Longueur : 30-50 cm NEW	Blanc	x1	B37148	3,28 €
2 tringles plates - Longueur : 40-70 cm NEW	Blanc	x1	B37149	3,61 €
2 tringles plates - Longueur : 60-100 cm NEW	Blanc	x1	B37150	4,93 €
2 tringles plates - Longueur : 100-160 cm NEW	Blanc	x1	B37151	5,59 €

Livré avec 4 crochets en L à visser.

2 tringles plates - Longueur : 30-50 cm NEW	Anthracite	x1	B36838	3,61 €
2 tringles plates - Longueur : 40-70 cm NEW	Anthracite	x1	B36839	3,96 €
2 tringles plates - Longueur : 60-100 cm NEW	Anthracite	x1	B37128	5,41 €
2 tringles plates - Longueur : 100-160 cm NEW	Anthracite	x1	B37129	6,14 €

Livré avec 4 crochets en L à visser.



Supports de tringle extensibles



Support adhésif pour tringle plate



	Coloris	Qté	Référence	Prix Public
Support adhésif pour tringle plate	Blanc	x1	B28971	0,48 €
Paquet de 2 supports adhésifs pour tringle plate	Blanc	x1	B32692 #	2,67 €
Paquet de 4 supports adhésifs pour tringle plate	Blanc	x1	B28970	3,16 €
Paquet de 100 supports adhésifs pour tringle plate	Blanc	x1	B28972	34,92 €

Support adhésif pour tringle plate	Transparent	x1	B28977	1,27 €
Paquet de 2 supports adhésifs pour tringle plate	Transparent	x1	B28976	2,26 €
Paquet de 100 supports adhésifs pour tringle plate	Transparent	x1	B28978	34,92 €

Paquet de 4 supports adhésifs pour tringle plate NEW	Anthracite	x1	B37231	2,88 €
---	------------	----	--------	--------

jusqu'à épuisement du stock.



Tringles de vitrage

Tringle de vitrage à ressorts



Tringle à ressorts ø4 mm



	Coloris	Qté	Référence	Prix Public
Tringle à ressort - Conditionnée - Longueur : 2M50	Blanc	x1	B00719	12,89 €
Comprend : 6 crochets + 6 pitons + tringle à ressort				

Tringles de vitrage plate 12x2 mm



Tringle plate 12x2 mm



	Coloris	Qté	Référence	Prix Public
Tringle plate 12x2 mm - Sur-mesure	aluminium satiné	M	B07183	8,81 €
Tringle plate 12x2 mm - Longueur : 4M00	aluminium satiné	x1	B25927	28,66 €

Supports pour tringle plate 12x2 mm



Support de face



	Coloris	Qté	Référence	Prix Public
1 support de face	aluminium satiné	x1	B08252	2,54 €
Paquet de 100 supports de face	aluminium satiné	x1	B08253	249,33 €



Support de face à visser



	Coloris	Qté	Référence	Prix Public
1 support de face à visser	polycarbonate cristal	x1	B07188	0,66 €
Paquet de 100 supports de face à visser	polycarbonate cristal	x1	B07189	37,77 €



Support de face adhésif



	Coloris	Qté	Référence	Prix Public
1 support de face adhésif	polycarbonate cristal	x1	B08256	1,18 €
Paquet de 100 supports de face adhésif	polycarbonate cristal	x1	B08257	91,84 €

Tringles de vitrage



Gamme cintrée

Tubes Alliance ø20 et ø28 mm	113
Tubes Laiton ø20, ø28 mm et ø35 mm	114
Tubes Pergola ø16 mm	115
 Tubes rail ø20 et ø28 mm	116
Rail 100 - 24x16 mm	117
Rail 200 - 10x15 mm	118
Rail 330 - 28x12 mm	119
Rail 700 - 43x31 mm	121
Rail Pro 920 - 43x31 mm	122
Rail DS - 11x24 mm	124
Rail KS - 14x20 mm	126
 Rail KS encastrable - 12,5x21 mm	127
Rail CS - 20x20 mm	128
Rail CCS - 20 x20 mm	129
 Motorisées SHUTTLE® L, M et iOn	130

CINTRAGE : 1 COUDE, 2 COUDES OU PLEIN CINTRE

Le cintrage est une opération qui consiste à donner à un tube ou un rail la forme souhaitée suivant le rayon ou l'angle choisi par le client.

Grâce à son savoir-faire acquis depuis de nombreuses années, la société BOULET, vous accompagnera pour la réalisation de vos cintrages, sur nos rails aluminium ou notre gamme de tubes prévus à cet effet.

Les cintrages sont effectués dans notre atelier par un personnel qualifié et disposant d'un savoir-faire pour répondre à vos demandes. Tous nos cintrages sont effectués à froid grâce à des cintruses dédiées à chaque type de rails, machines de 1 à 3 galets permettant ainsi un contrôle total du cintrage.

**Il est impératif de fournir UN CALIBRE (GABARIT) grandeur réelle ou UN CROQUIS.
Une majoration au mètre sera appliquée si LE CALIBRE n'est pas fourni.**

Tringle cintrée $\varnothing 16$, $\varnothing 20$, $\varnothing 28$, $\varnothing 35$ mm

Plein cintre

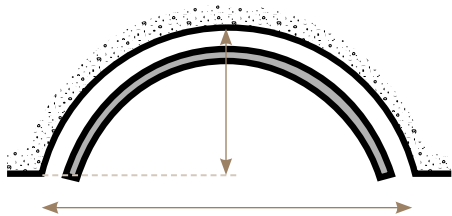

1 coude

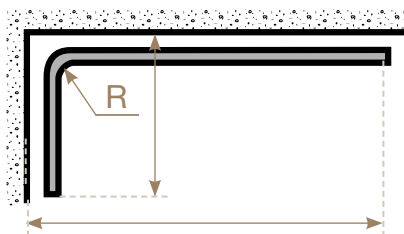

2 coudes

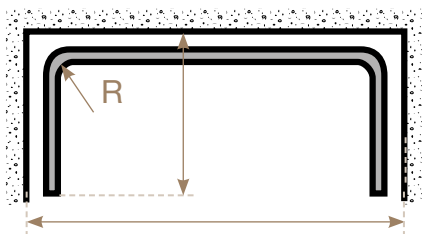

Rayon de cintrage pour 1 coude ou 2 coudes

$\varnothing 20$ mm : Rayons = 96 mm ou 112 mm pour le laiton
 $\varnothing 28$ mm : Rayon = 96 mm

$\varnothing 35$ mm : Rayon = 112 mm
 $\varnothing 16$ mm : Rayon = 100 mm

Cintrage en atelier d'après calibre grandeur réelle.
Si calibre non fourni : majoration - **B24110 = 36,60 € TTC / le mètre.**

Alliance - ø20 mm et ø28 mm

Plein cintre - Alliance ø20 mm et ø28 mm



Plein cintre

	Coloris	Qté	Référence	Prix Public
Plein cintre - Alliance ø20 mm - le mètre	Nickel mat	M	B35004	79,54 €
Plein cintre - Alliance ø28 mm - le mètre	Nickel mat	M	B35844	99,39 €



1 coude - Alliance ø20 mm et ø28 mm



1 coude

	Coloris	Qté	Référence	Prix Public
1 coude - Alliance ø20 mm - le mètre	Nickel mat	M	B35005	43,53 €
1 coude - Alliance ø28 mm - le mètre	Nickel mat	M	B35845	56,85 €



2 coudes - Alliance ø20 mm et ø28 mm



2 coudes

	Coloris	Qté	Référence	Prix Public
2 coudes - Alliance ø20 mm - le mètre	Nickel mat	M	B35006	59,89 €
2 coudes - Alliance ø28 mm - le mètre	Nickel mat	M	B35846	87,33 €



Supports de face ou entre-murs



Support de face

	Coloris	Qté	Référence	Prix Public
Support de face en laiton - ø20 mm	Nickel mat	x1	B35003	74,50 €
Support entre-murs à platine ovale - ø28 mm	Nickel mat	x1	B36611	67,75 €



Les autres supports de la gamme Alliance sont disponibles aux pages 29 (ø20mm) et 34 (ø28mm).

Laiton - ø20, ø28 et ø35 mm

LONGUEUR MAXIMUM 2M80 EN UNE PARTIE

Cintrage tube Laiton ø20, ø28 et ø35 mm



Plein cintre

	Coloris	Qté	Référence	Prix Public
Plein cintre - Laiton ø20 mm - le mètre	Laiton poli verni	M	B26624	261,65 €
Plein cintre - Laiton ø28 mm - le mètre	Laiton poli verni	M	B25653	365,25 €
Plein cintre - Laiton ø35 mm - le mètre	Laiton poli verni	M	B25656	474,54 €

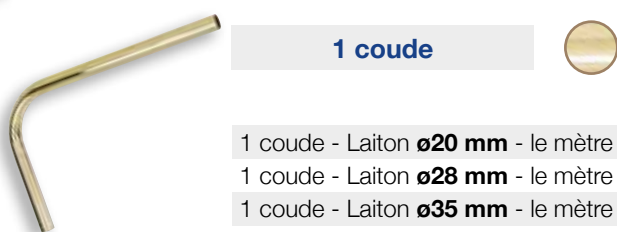

1 coude

	Coloris	Qté	Référence	Prix Public
1 coude - Laiton ø20 mm - le mètre	Laiton poli verni	M	B26625	246,92 €
1 coude - Laiton ø28 mm - le mètre	Laiton poli verni	M	B25654	357,57 €
1 coude - Laiton ø35 mm - le mètre	Laiton poli verni	M	B25657	471,37 €



2 coudes

	Coloris	Qté	Référence	Prix Public
2 coudes - Laiton ø20 mm - le mètre	Laiton poli verni	M	B26626	287,67 €
2 coudes - Laiton ø28 mm - le mètre	Laiton poli verni	M	B25655	409,85 €
2 coudes - Laiton ø35 mm - le mètre	Laiton poli verni	M	B25658	529,59 €



Pour chaque cintrage en laiton commandé, ajouter la majoration de polissage/vernissage cintrage B36452 = 133,69 €.

Support de face ou entre-murs

B36612



Support de face

	Coloris	Qté	Référence	Prix Public
Support de face - ø20 mm	Laiton	x1	B35002	72,74 €
Support entre-murs à platine ovale - ø28 mm	Laiton poli verni	x1	B36610	74,50 €
Support entre-murs à platine ovale - ø35 mm	Laiton poli verni	x1	B36612	79,54 €

Les autres supports de la gamme Laiton sont disponibles à la **page 71 (ø20 mm)**, à la **page 74 (ø28 mm)** et à la **page 78 (ø35 mm)**.

Pergola ø16 mm

Cintrage tubes Pergola - finition acier patiné **UNIQUEMENT**

PLEIN CINTRE

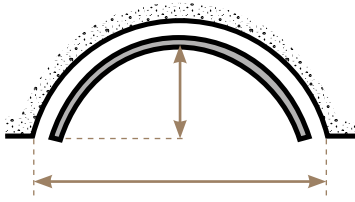

1 COUDE

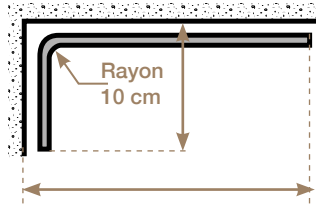

2 COUDES

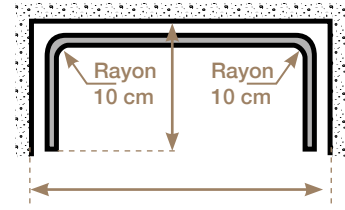

Cintrage en atelier d'après calibre grandeur réelle.

Si calibre non fourni : majoration - **B24110 = 36,60 € TTC / le mètre.**

Cintrage tube Pergola - acier patiné



Plein cintre

	Coloris	Qté	Référence	Prix Public
Tube Pergola 1M50 - plein cintre - ø16 mm	Acier patiné	x1	B25792	134,35 €
Tube Pergola 1M80 - plein cintre - ø16 mm	Acier patiné	x1	B25793	161,20 €
Tube Pergola 2M00 - plein cintre - ø16 mm	Acier patiné	x1	B25794	179,19 €
Tube Pergola 2M50 - plein cintre - ø16 mm	Acier patiné	x1	B25795	223,92 €



1 coude

	Coloris	Qté	Référence	Prix Public
Tube Pergola 1M50 - 1 coude - ø16 mm	Acier patiné	x1	B25797	99,75 €
Tube Pergola 1M80 - 1 coude - ø16 mm	Acier patiné	x1	B25798	119,71 €
Tube Pergola 2M00 - 1 coude - ø16 mm	Acier patiné	x1	B25799	132,97 €
Tube Pergola 2M50 - 1 coude - ø16 mm	Acier patiné	x1	B25800	166,21 €



2 coudes

	Coloris	Qté	Référence	Prix Public
Tube Pergola 1M50 - 2 coudes - ø16 mm	Acier patiné	x1	B25802	124,49 €
Tube Pergola 1M80 - 2 coudes - ø16 mm	Acier patiné	x1	B25803	149,37 €
Tube Pergola 2M00 - 2 coudes - ø16 mm	Acier patiné	x1	B25804	165,98 €
Tube Pergola 2M50 - 2 coudes - ø16 mm	Acier patiné	x1	B25805	207,45 €



Support de face

	Coloris	Qté	Référence	Prix Public
Support de face	Acier patiné	x1	B36143	20,08 €



Les autres supports de la gamme Pergola sont disponibles à la page 22.

Tube rail ø20 et ø28 mm



Tube rail - ø20 et 28 mm cintrable en 1 coude et 2 coudes

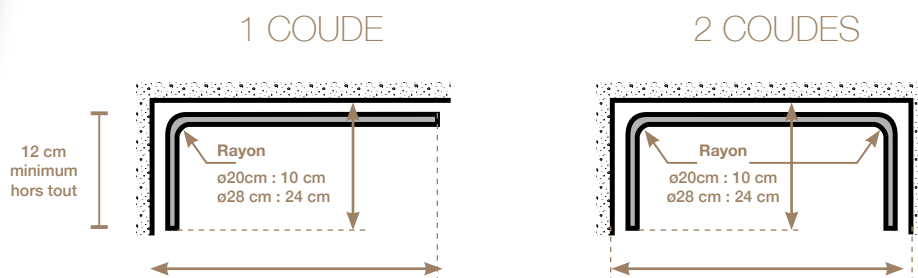

Tringle sur-mesure 1 coude et 2 coudes (sans supports et embouts)

Tube rail ø20 mm - 1 ou 2 coudes

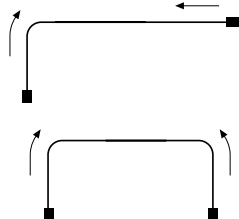

		Qté	Référence	Prix Public
Tube ø20 mm sur mesure - 6M00 MAX	Noir mat	M	B36037	31,47 €
Livré avec arrêts pivotants et glisseurs droits - SANS EMBOUT				
ou	ou	ou	ou	ou

Tube ø20 mm sur mesure - 6M00 MAX	Blanc mat	M	B36531	31,47 €
Livré avec arrêts pivotants et glisseurs droits - SANS EMBOUT				

NOUVEAU

Tringle droite sur mesure sans tirage avec 1 ou 2 rideaux + majoration 1 coude ou 2 coudes

Majoration 1 coude	x1	B34611	27,78 €
Majoration 2 coudes	x1	B35611	55,52 €

Tube rail ø28 mm - 1 ou 2 coudes

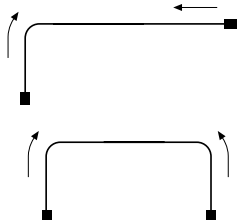

		Qté	Référence	Prix Public
Tube ø28 mm sur mesure - 6M00 MAX	Noir mat	M	B36055	43,60 €
Livré avec arrêts pivotants et glisseurs droits - SANS EMBOUT				
ou	ou	ou	ou	ou

Tube ø28 mm sur mesure - 6M00 MAX	Blanc mat	M	B36548	43,60 €
Livré avec arrêts pivotants et glisseurs droits - SANS EMBOUT				

NOUVEAU

Tringle droite sur mesure sans tirage avec 1 ou 2 rideaux + majoration 1 coude ou 2 coudes

Majoration 1 coude	x1	B34611	27,78 €
Majoration 2 coudes	x1	B35611	55,52 €

Les autres supports et embouts de la gamme Tube Rail sont disponibles de la page 63 à 66.

Rail 100 - 24x16 mm

Rail 100 - 24x16 mm cintrable

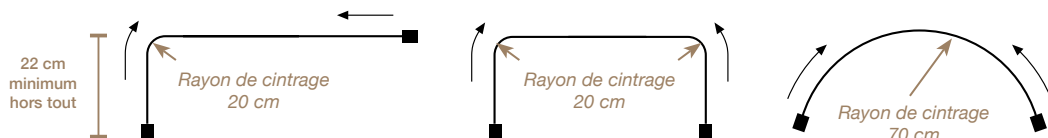

PRÉCISER LE CÔTÉ **DU CORDON** AVANT LA FABRICATION AINSI QUE LA HAUTEUR **DU CORDON**.
SI HAUTEUR SUPÉRIEURE À 2M50 : MAJORATION SUPPLÉMENT DE DRISSE **B24228 = 0,45 € / M.**

Cintrage en atelier d'après calibre grandeur réelle.
Si calibre non fourni : majoration - **B24110 = 36,60 € TTC / le mètre.**

Tringle sur mesure sans cordon de tirage cintrable (sans support)



Tringle sans tirage

	Coloris	Référence	Qté	Prix Public
Tringle sans cordon de tirage plein cintre	Duralac	B35813	M	66,51 €
Tringle sans cordon de tirage plein cintre	Duralor	B35816	M	71,56 €



Tringle sur mesure 103 + majoration 1 coude ou 2 coudes

Majoration 1 coude		B34611	x1	27,78 €
Majoration 2 coudes		B35611	x1	55,52 €

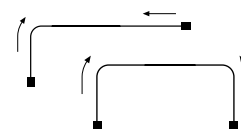

Tringle sur mesure avec cordon de tirage cintrable



Tringle avec tirage

	Coloris	Qté	Référence	Prix Public
Tringle 104 1 rideau avec cordon de tirage plein cintre	Duralac	M	B35814	69,27 €
Tringle 104 1 rideau avec cordon de tirage plein cintre	Duralor	M	B35817	74,28 €



Tringle 104 2 rideaux avec cordon de tirage plein cintre	Duralac	M	B35815	69,72 €
Tringle 104 2 rideaux avec cordon de tirage plein cintre	Duralor	M	B35818	74,78 €

Tringle 1 ou 2 rideaux avec tirage + majoration 1 coude ou 2 coudes

Majoration 1 coude		x1	B34611	27,78 €
Majoration 2 coudes		x1	B35611	55,52 €

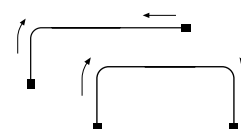

Les supports du Rail 100 - 24x16 mm sont disponibles à la page 183.

Rail 200 - 10x15 mm

Rail 200 - 10x15 mm cintrable

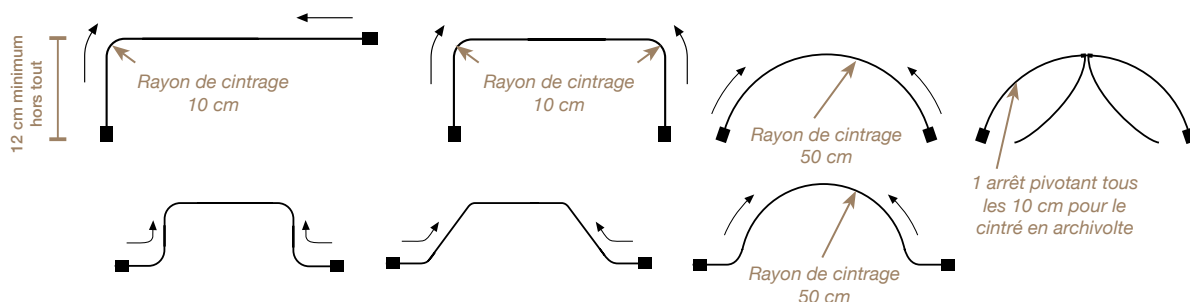

Cintrage en atelier d'après calibre grandeur réelle.
Si calibre non fourni : majoration - B24110 = 36,60 € TTC / le mètre.

Cintrage pour tringle 200 (percée) montée sur mesure

Tringle 200 montée



	Coloris	Qté	Référence	Prix Public
Tringle sans tirage percée plein cintre	Alu blanc	M	B35822	55,81 €

Tringle sans tirage sur mesure + majoration 1 coude ou 2 coudes

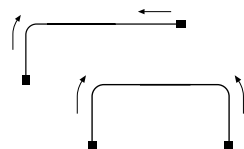

Tringle sans tirage percée	Alu blanc	M	B35821	20,08 €
+			+	+
Majoration 1 coude		x1	B34611	27,78 €
Majoration 2 coudes		x1	B35611	55,52 €
Majoration 3 coudes		x1	B35627	69,36 €
Majoration 4 coudes		x1	B35628	83,25 €

Cintrage pour tringle 200 nue sur mesure (sans accessoires)

Tringle 200 nue percée



	Coloris	Qté	Référence	Prix Public
Tringle 200 nue percée plein cintre	Alu blanc	M	B35826	44,35 €

Rail 200 nu sur mesure + majoration 1 coude ou 2 coudes

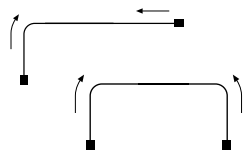

Rail 200 nu percé	Alu blanc	M	B35825	12,92 €
+			+	+
Majoration 1 coude		x1	B34611	27,78 €
Majoration 2 coudes		x1	B35611	55,52 €
Majoration 3 coudes		x1	B35627	69,36 €
Majoration 4 coudes		x1	B35628	83,25 €

Les supports du Rail 200 - 10x15 mm sont disponibles à la page 197.

Rail 330 - 28x12 mm

Cintrages pour tringles simples

Cintrages pour tringles doubles

Cintrages pour tringles à croisements

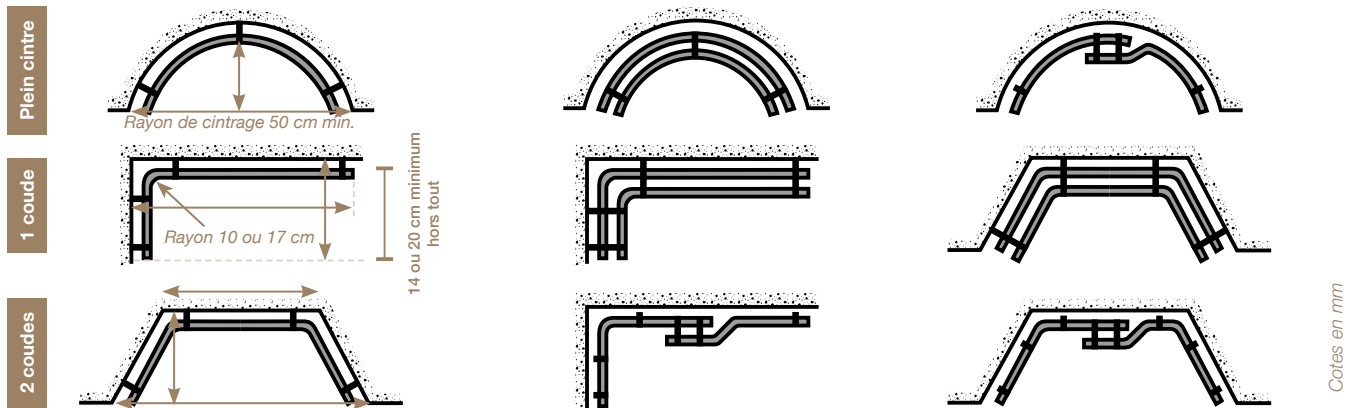

Cintrage en atelier d'après calibre grandeur réelle.
Si calibre non fourni : majoration - **B24110 = 36,60 € TTC / le mètre.**

● ○ ● Tringles cintrées simples (supports inclus)

	Coloris	Qté	Référence	Prix Public
Tringle 330 simple - plein cintre	Alu satiné	M	B25713	132,51 €
Tringle 330 simple - plein cintre	Alu laqué blanc	M	B25721	139,31 €
Tringle 330 simple - plein cintre	Alu noir satiné	M	B35114	139,31 €

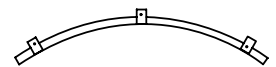

	Coloris	Qté	Référence	Prix Public
Tringle 330 simple - 1 coude R = 10 cm	Alu satiné	M	B25714	94,15 €
Tringle 330 simple - 1 coude R = 10 cm	Alu laqué blanc	M	B25722	100,93 €
Tringle 330 simple - 1 coude R = 10 cm	Alu noir satiné	M	B35115	100,93 €

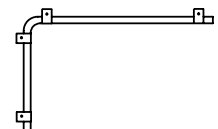

	Coloris	Qté	Référence	Prix Public
Tringle 330 simple - 2 coudes R = 10 cm	Alu satiné	M	B25715	117,58 €
Tringle 330 simple - 2 coudes R = 10 cm	Alu laqué blanc	M	B25723	119,82 €
Tringle 330 simple - 2 coudes R = 10 cm	Alu noir satiné	M	B35116	119,82 €

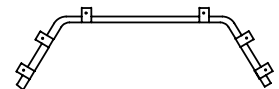

● ○ Tringles cintrées doubles (supports inclus)

	Coloris	Qté	Référence	Prix Public
Tringle 330 double - plein cintre	Alu satiné	M	B25717	276,04 €
Tringle 330 double - plein cintre	Alu laqué blanc	M	B25725	284,31 €

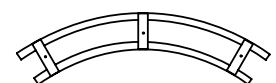

	Coloris	Qté	Référence	Prix Public
Tringle 330 double - 1 coude R = 10 cm	Alu satiné	M	B25718	202,85 €
Tringle 330 double - 1 coude R = 10 cm	Alu laqué blanc	M	B25726	202,40 €

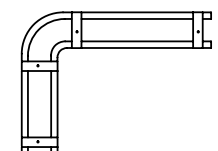

Rail 330 - 28x12 mm

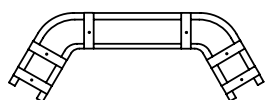

	Coloris	Qté	Référence	Prix Public
Tringle 330 double - 2 coudes R = 10 cm	Alu satiné	M	B25719	236,50 €
Tringle 330 double - 2 coudes R = 10 cm	Alu laqué blanc	M	B25727	235,93 €

Tringles cintrées à croisements (supports inclus)

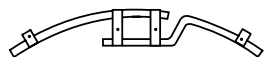

	Coloris	Qté	Référence	Prix Public
Tringle 330 - plein cintre + croisement	Alu satiné	M	B25729	147,33 €
Tringle 330 - plein cintre + croisement	Alu laqué blanc	M	B25733	154,15 €

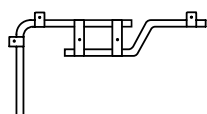

	Coloris	Qté	Référence	Prix Public
Tringle 330 - 1 coude + croisement	Alu satiné	M	B25730	138,50 €
Tringle 330 - 1 coude + croisement	Alu laqué blanc	M	B25734	146,38 €

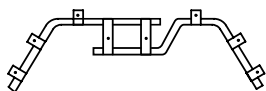

	Coloris	Qté	Référence	Prix Public
Tringle 330 - 2 coudes + croisement	Alu satiné	M	B25731	163,20 €
Tringle 330 - 2 coudes + croisement	Alu laqué blanc	M	B25735	146,38 €

Rail 330 nu (sans support)

Rail 330 nu - plein cintre



	Coloris	Qté	Référence	Prix Public
Rail 330 nu - plein cintre - le mètre	Alu satiné	M	B25707	126,03 €
Rail 330 nu - plein cintre - le mètre	Alu laqué blanc	M	B25710	125,72 €
Rail 330 nu - plein cintre - le mètre	Alu noir satiné	M	B35120	125,72 €

Rail 330 nu - 1 coude



	Coloris	Qté	Référence	Prix Public
Rail 330 nu - 1 coude - le mètre	Alu satiné	M	B25708	52,66 €
Rail 330 nu - 1 coude - le mètre	Alu laqué blanc	M	B25711	59,78 €
Rail 330 nu - 1 coude - le mètre	Alu noir satiné	M	B35121	59,78 €

Rail 330 nu - 2 coudes

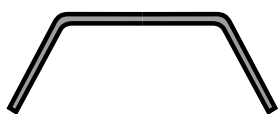

	Coloris	Qté	Référence	Prix Public
Rail 330 nu - 2 coudes - le mètre	Alu satiné	M	B25709	73,87 €
Rail 330 nu - 2 coudes - le mètre	Alu laqué blanc	M	B25712	74,48 €
Rail 330 nu - 2 coudes - le mètre	Alu noir satiné	M	B35122	74,48 €

Les supports pour rail 330 sont disponibles à la [page 201](#).

Rail 700 - 35x20 mm

Rail 700 - 35x20 mm cintrable

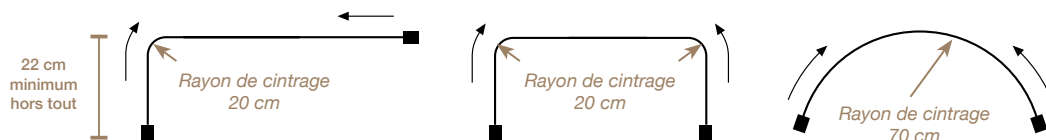

**PRÉCISER LE CÔTÉ DU CORDON AVANT LA FABRICATION AINSI QUE LA HAUTEUR DU CORDON.
SI HAUTEUR SUPÉRIEURE À 2M50 : MAJORATION SUPPLÉMENT DE DRISSE **B24228 = 0,45 € / M.****

**Cintrage en atelier d'après calibre grandeur réelle.
Si calibre non fourni : majoration - **B24110 = 36,60 € TTC / le mètre.****

Tringle sur mesure cintrable (sans support)



Tringle Rail 700 monté

	Coloris	Qt	Référence	Prix Public
Tringle 703 1 rideau sans cordon de tirage plein cintre	Duralac	M	B35649	173,78 €
Tringle 703 2 rideaux sans cordon de tirage plein cintre	Duralac	M	B35650	173,78 €
Tringle 704 1 rideau avec cordon de tirage plein cintre	Duralac	M	B35652	201,17 €
Tringle 704 2 rideaux avec cordon de tirage plein cintre	Duralac	M	B35653	201,17 €

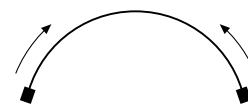

Tringle droite sur mesure sans tirage avec 1 ou 2 rideaux + majoration 1 coude ou 2 coudes

Tringle 703 sans tirage - le mètre	Duralac	M	B35632	41,17 €
Tringle 703 sans tirage 1 rideau - le mètre	Duralac	M	B35633	43,91 €
Tringle 703 sans tirage 2 rideaux - le mètre	Duralac	M	B35634	49,40 €
+			+	+
Majoration 1 coude		x1	B34611	27,78 €
Majoration 2 coudes		x1	B35611	55,52 €

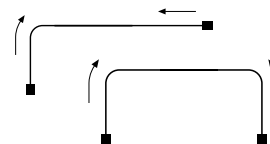

Tringle droite sur mesure avec tirage avec 1 ou 2 rideaux + majoration 1 coude ou 2 coudes

Tringle 704 avec tirage 1 rideau - le mètre	Duralac	M	B35638	51,73 €
Tringle 704 avec tirage 2 rideaux - le mètre	Duralac	M	B35639	56,56 €
+			+	+
Majoration 1 coude		x1	B34611	27,78 €
Majoration 2 coudes		x1	B35611	55,52 €

Les supports du Rail 700 43x31 mm sont disponibles à la **page 210.**

Rail Pro 920 - 43x31 mm

Tringles cintrées sur mesure

Tringle plein cintre pour simple rideau pose plafond

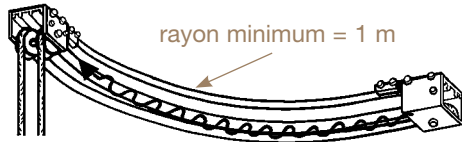

Tringle plein cintre pour double rideaux pose plafond

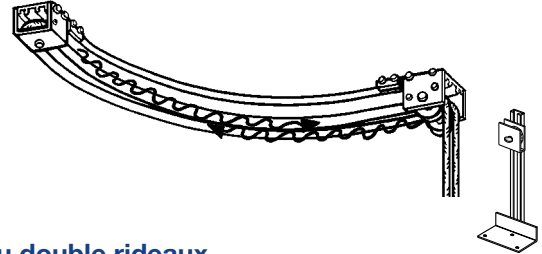

Tringle cintrée pour simple ou double rideaux

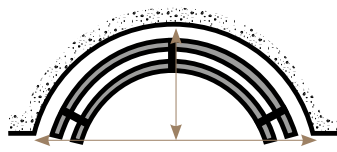

Plein cintre

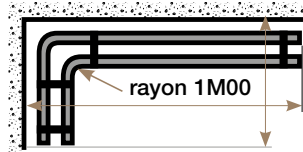

1 coude

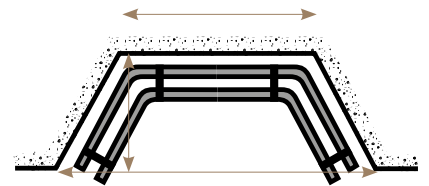

2 coudes

Cintrage en atelier d'après calibre grandeur réelle.
Si calibre non fourni : majoration - **B24110 = 36,60 € TTC / le mètre.**

Tringle cintrée sur mesure (support inclus)

Tringle cintrée - 1 rideau



	Longueurs	Qté	Référence	Prix Public
Rail Pro 920 plein cintre - 1 rideau	Long. : 4M00 à 6M00	M	B11540	Nous consulter à la commande
Rail Pro 920 plein cintre - 1 rideau	Long. : 6M10 à 12M00	M	B11541	
Rail Pro 920 plein cintre - 1 rideau	Long. : 12M10 à 18M00	M	B11542	
Rail Pro 920 plein cintre - 1 rideau	Long. : 18M10 à 24M00	M	B11543	
Rail Pro 920 plein cintre - 1 rideau	Long. : 24M10 à 30M00	M	B11544	

Tringle cintrée - 2 rideaux

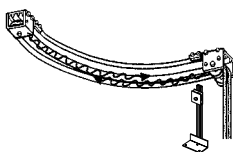

	Longueurs	Qté	Référence	Prix Public
Rail Pro 920 plein cintre - 2 rideaux	Long. : 4M00 à 6M00	M	B11545	Nous consulter à la commande
Rail Pro 920 plein cintre - 2 rideaux	Long. : 6M10 à 12M00	M	B11546	
Rail Pro 920 plein cintre - 2 rideaux	Long. : 12M10 à 18M00	M	B11547	
Rail Pro 920 plein cintre - 2 rideaux	Long. : 18M10 à 24M00	M	B11548	
Rail Pro 920 plein cintre - 2 rideaux	Long. : 24M10 à 30M00	M	B11549	

Rail Pro 920 - 43x31 mm

Tringle cintrée sur mesure (support inclus)



Tringle 1 coude - 1 rideau et 2 rideaux

	Longueurs	Qté	Référence	Prix Public
Rail Pro 920 1 coude - 1 rideau	Long. : 4M00 à 6M00	M	B11550	Nous consulter
Rail Pro 920 1 coude - 1 rideau	Long. : 6M10 à 12M00	M	B11551	
Rail Pro 920 1 coude - 1 rideau	Long. : 12M10 à 18M00	M	B11552	
Rail Pro 920 1 coude - 1 rideau	Long. : 18M10 à 24M00	M	B11553	
Rail Pro 920 1 coude - 1 rideau	Long. : 24M10 à 30M00	M	B11554	

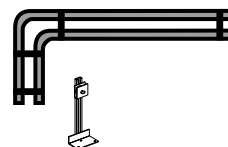

Rail Pro 920 1 coude - 2 rideaux	Long. : 4M00 à 6M00	M	B11555	Nous consulter à la commande
Rail Pro 920 1 coude - 2 rideaux	Long. : 6M10 à 12M00	M	B11556	
Rail Pro 920 1 coude - 2 rideaux	Long. : 12M10 à 18M00	M	B11557	
Rail Pro 920 1 coude - 2 rideaux	Long. : 18M10 à 24M00	M	B11558	
Rail Pro 920 1 coude - 2 rideaux	Long. : 24M10 à 30M00	M	B11559	



Tringle 2 coudes - 1 rideau et 2 rideaux

	Longueurs	Qté	Référence	Prix Public
Rail Pro 920 2 coudes - 1 rideau	Long. : 4M00 à 6M00	M	B11560	Nous consulter à la commande
Rail Pro 920 2 coudes - 1 rideau	Long. : 6M10 à 12M00	M	B11561	
Rail Pro 920 2 coudes - 1 rideau	Long. : 12M10 à 18M00	M	B11562	
Rail Pro 920 2 coudes - 1 rideau	Long. : 18M10 à 24M00	M	B11563	
Rail Pro 920 2 coudes - 1 rideau	Long. : 24M10 à 30M00	M	B11564	

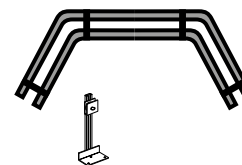

Rail Pro 920 2 coudes - 2 rideaux	Long. : 4M00 à 6M00	M	B11565	Nous consulter à la commande
Rail Pro 920 2 coudes - 2 rideaux	Long. : 6M10 à 12M00	M	B11566	
Rail Pro 920 2 coudes - 2 rideaux	Long. : 12M10 à 18M00	M	B11567	
Rail Pro 920 2 coudes - 2 rideaux	Long. : 18M10 à 24M00	M	B11568	
Rail Pro 920 2 coudes - 2 rideaux	Long. : 24M10 à 30M00	M	B11569	

Rail DS - 11x24 mm

Rail DS - 11x24 mm cintrable

Exemples de cintrages simples :

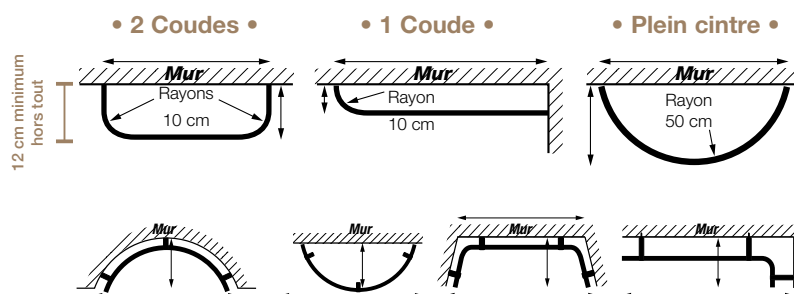

Cintrage extérieur



Cintrage intérieur

Cintrage en atelier d'après calibre grandeur réelle.
Si calibre non fourni : majoration - **B24110 = 36,60 € TTC / le mètre.**

Cintrage pour tringle DS montée (sans support)

Tringle plein cintre

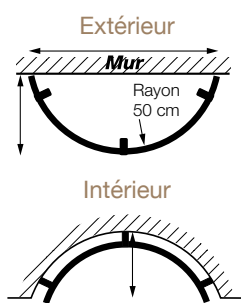

	Coloris	Qté	Référence	Prix Public
Tringle DS - plein cintre extérieur - le mètre	Blanc	M	B32431	98,57 €
Tringle DS - plein cintre intérieur - le mètre	Blanc	M	B32502	98,57 €
Tringle DS - plein cintre extérieur - le mètre	Noir	M	B33821	102,24 €
Tringle DS - plein cintre intérieur - le mètre	Noir	M	B33822	102,24 €
Tringle DS - plein cintre extérieur - le mètre	Gris	M	B36058	102,24 €
Tringle DS - plein cintre intérieur - le mètre	Gris	M	B32439	102,24 €

Tringle 1 coude

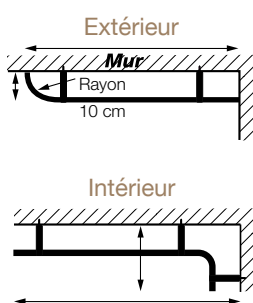

	Coloris	Qté	Référence	Prix Public
Tringle DS - 1 coude extérieur - le mètre	Blanc	M	B32432	57,78 €
Tringle DS - 1 coude intérieur - le mètre	Blanc	M	B32503	57,78 €
Tringle DS - 1 coude extérieur - le mètre	Noir	M	B33823	61,57 €
Tringle DS - 1 coude intérieur - le mètre	Noir	M	B33824	61,57 €
Tringle DS - 1 coude extérieur - le mètre	Gris	M	B36059	61,57 €
Tringle DS - 1 coude intérieur - le mètre	Gris	M	B32440	61,57 €

Les supports du Rail DS 11x24 mm sont disponibles à la [page 247](#).

Rail DS - 11x24 mm

Cintrage en atelier d'après calibre grandeur réelle.
Si calibre non fourni : majoration - **B24110 = 36,60 € TTC / le mètre.**

Cintrage pour tringle DS montée (sans support)



Tringle 2 coudes

	Coloris	Qté	Référence	Prix Public
Tringle DS - 2 coudes extérieur - le mètre	Blanc	M	B32433	74,75 €
Tringle DS - 2 coudes intérieur - le mètre	Blanc	M	B32504	74,75 €
Tringle DS - 2 coudes extérieur - le mètre	Noir	M	B33825	78,54 €
Tringle DS - 2 coudes intérieur - le mètre	Noir	M	B33826	78,54 €
Tringle DS - 2 coudes extérieur - le mètre	Gris	M	B36060	78,54 €
Tringle DS - 2 coudes intérieur - le mètre	Gris	M	B32441	78,54 €

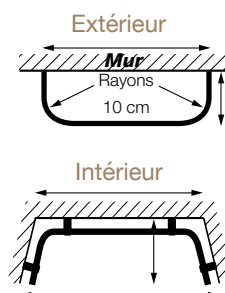

Les supports du Rail DS 11x24 mm sont disponibles à la [page 247](#).

Rail KS - 14x20 mm



Rail KS - 14x20 mm cintrable

Tringles cintrées simples

Exemples de cintrages simples :

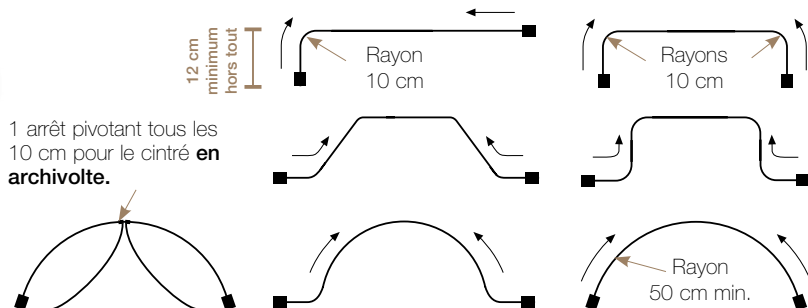

**Cintrage en atelier d'après calibre grandeur réelle.
Si calibre non fourni : majoration - B24110 = 36,60 € TTC / le mètre.**

Cintrage pour tringle KS montée (sans support)

Cintrée
Rail DS



Tringle plein cintre



	Coloris	Qté	Référence	Prix Public
Tringle KS plein cintre - le mètre	Blanc	M	B32434	90,66 €
Tringle KS plein cintre - le mètre	Noir	M	B34661	96,26 €



Tringle 1 coude



	Coloris	Qté	Référence	Prix Public
Tringle KS 1 coude - le mètre	Blanc	M	B32435	49,96 €
Tringle KS 1 coude - le mètre	Noir	M	B34662	55,74 €



Tringle 2 coudes



	Coloris	Qté	Référence	Prix Public
Tringle KS 2 coudes - le mètre	Blanc	M	B32436	66,96 €
Tringle KS 2 coudes - le mètre	Noir	M	B34663	72,60 €

Tringle 3 coudes ou 4 coudes



Tringle droite sur mesure 1 ou 2 rideaux + majoration 3 coudes ou 4 coudes

	Coloris	Qté	Référence	Prix Public
Tringle KS 1 rideau sur mesure	Blanc	M	B34820	32,38 €
Tringle KS 2 rideaux sur mesure	Blanc	M	B32397	32,38 €
Tringle KS 1 rideau sur mesure	Noir	M	B34886	37,27 €
Tringle KS 2 rideaux sur mesure	Noir	M	B34654	37,27 €
+			+	+
Majoration 3 coudes		x1	B35627	69,36 €
Majoration 4 coudes		x1	B35628	83,25 €

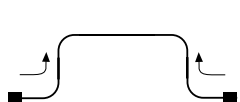

Les supports du Rail KS 14x20 mm sont disponibles à la **page 247**.

Rail KS encastrable - 12,5x21 mm

Rail KS encastrable - 12,5x21 mm cintrable



Tringles cintrées simples

Exemples de cintrages simples :

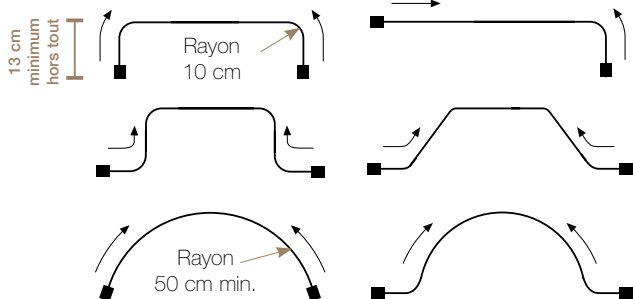

Cintrage en atelier d'après calibre grandeur réelle.
Si calibre non fourni : majoration - B24110 = 36,60 € TTC / le mètre.

Cintrage pour tringle KS encastrable montée sur mesure



Tringle KS encastrable montée

	Coloris	Qté	Référence	Prix Public
Tringle KS encastrable plein cintre sur-mesure - le mètre	Blanc	M	B36383	57,08 €

Tringle KS encastrable sur-mesure + majoration 1 coude ou 2 coudes

	Coloris	Qté	Référence	Prix Public
Tringle KS encastrable sur-mesure - le mètre	Blanc	M	B36382	30,39 €
+		+	+	
Majoration 1 coude		x1	B34611	27,78 €
Majoration 2 coudes		x1	B35611	55,52 €

Majoration : 1 ajourage + 1 arrêt d'ajourage pour 1 rideau	x1	B36440	6,97 €
Majoration : 2 ajourages + 2 arrêts d'ajourage pour 2 rideaux	x1	B36441	13,63 €

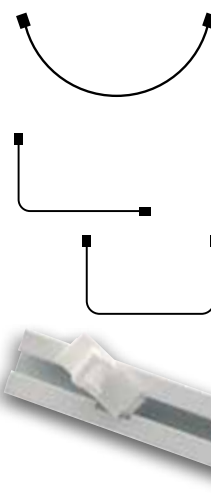

Cintrage pour tringle KS encastrable nue sur-mesure



Tringle KS encastrable nue

	Coloris	Qté	Référence	Prix Public
Tringle KS encastrable plein cintre nue - le mètre	Blanc	M	B36063	39,86 €

Tringle KS encastrable sur-mesure + majoration 1 coude ou 2 coudes

	Coloris	Qté	Référence	Prix Public
Tringle KS encastrable sur-mesure nue - le mètre	Blanc	M	B36064	19,13 €
+		+	+	
Majoration 1 coude		x1	B34611	27,78 €
Majoration 2 coudes		x1	B35611	55,52 €

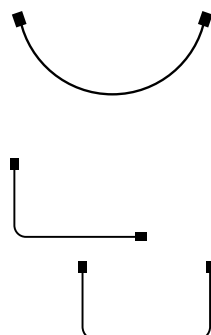

Les accessoires du Rail KS encastrable 12,5x21 mm sont disponibles à la page 237.

Rail CS - 20x20 mm

Rail CS - 20x20 mm cintrable

Tringles cintrées simples

Exemples de cintrages simples :



Cintrage en atelier d'après calibre grandeur réelle.

Si calibre non fourni : majoration - B24110 = 36,60 € TTC / le mètre.

Cintrage pour tringle CS montée sans conducteur sans cordon de tirage (sans support)

Tringle plein cintre



	Coloris	Qté	Référence	Prix Public
Tringle CS plein cintre avec glisseurs - le mètre	Blanc	M	B34323	98,64 €
Tringle CS plein cintre suspendeurs à billes - le mètre	Blanc	M	B34324	106,55 €
Tringle CS plein cintre avec glisseurs - le mètre	Noir	M	B34976	98,64 €
Tringle CS plein cintre suspendeurs à billes - le mètre	Noir	M	B36350	106,55 €

Tringle 1 coude



	Coloris	Qté	Référence	Prix Public
Tringle CS 1 coude avec glisseurs - le mètre	Blanc	M	B34325	63,92 €
Tringle CS 1 coude suspendeurs à billes - le mètre	Blanc	M	B34326	71,81 €
Tringle CS 1 coude avec glisseurs - le mètre	Noir	M	B34977	63,92 €
Tringle CS 1 coude suspendeurs à billes - le mètre	Noir	M	B36351	71,81 €

Tringle 2 coudes



	Coloris	Qté	Référence	Prix Public
Tringle CS 2 coudes avec glisseurs - le mètre	Blanc	M	B34327	78,38 €
Tringle CS 2 coudes suspendeurs à billes - le mètre	Blanc	M	B34328	86,31 €
Tringle CS 2 coudes avec glisseurs - le mètre	Noir	M	B34978	78,38 €
Tringle CS 2 coudes suspendeurs à billes - le mètre	Noir	M	B36352	86,31 €

Majoration 1 et 2 conducteurs



	Coloris	Qté	Référence	Prix Public
Majoration 1 conducteur CS monté	Blanc	x1	B34331	20,28 €
Majoration 2 conducteurs CS montés	Blanc	x1	B34332	40,24 €
Majoration 1 conducteur CS monté	Noir	x1	B34979	20,28 €
Majoration 2 conducteurs CS montés	Noir	x1	B34980	40,24 €

Les supports du Rail CS 20x20 mm sont disponibles à la **page 247**.

Rail CCS - 20x20 mm

Rail CCS - 20x20 mm cintrable

Tringles cintrées simples

Exemples de cintrages simples :

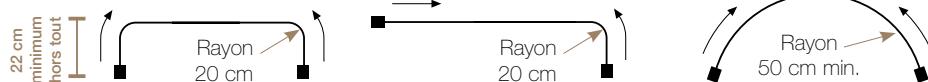

PRÉCISER LE CÔTÉ DU CORDON AVANT LA FABRICATION AINSI QUE LA HAUTEUR DU CORDON.
SI HAUTEUR SUPÉRIEURE À 2M50 : MAJORATION SUPPLÉMENT DE DRISSE B24228 = 0,44 € / M.

Cintrage en atelier d'après calibre grandeur réelle.
Si calibre non fourni : majoration - B24110 = 36,60 € TTC / le mètre.

Cintrage pour tringle CCS avec cordon de tirage (sans support)



Tringle plein cintre

	Coloris	Qté	Référence	Prix Public
Tringle CCS 1 rideau plein cintre avec glisseurs - le mètre	Blanc	M	B34527	145,97 €
Tringle CCS 2 rideaux plein cintre avec glisseurs - le mètre	Blanc	M	B34528	167,52 €
Tringle CCS 1 rideau plein cintre avec glisseurs - le mètre	Noir	M	B36050	145,97 €
Tringle CCS 2 rideaux plein cintre avec glisseurs - le mètre	Noir	M	B36051	167,52 €

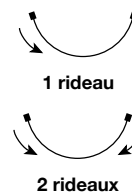

Tringle 1 coude

	Coloris	Qté	Référence	Prix Public
Tringle CCS 1 rideau 1 coude avec glisseurs - le mètre	Blanc	M	B34529	110,94 €
Tringle CCS 2 rideaux 1 coude avec glisseurs - le mètre	Blanc	M	B34530	132,45 €
Tringle CCS 1 rideau 1 coude avec glisseurs - le mètre	Noir	M	B36052	110,94 €
Tringle CCS 2 rideaux 1 coude avec glisseurs - le mètre	Noir	M	B36054	132,45 €

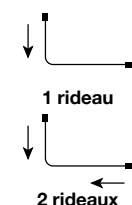

Tringle 2 coudes

	Coloris	Qté	Référence	Prix Public
Tringle CCS 1 rideau 2 coudes avec glisseurs - le mètre	Blanc	M	B34531	125,51 €
Tringle CCS 2 rideaux 2 coudes avec glisseurs - le mètre	Blanc	M	B34532	147,06 €
Tringle CCS 1 rideau 2 coudes avec glisseurs - le mètre	Noir	M	B36056	125,51 €
Tringle CCS 2 rideaux 2 coudes avec glisseurs - le mètre	Noir	M	B36057	147,06 €

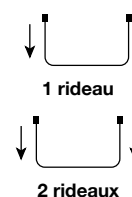

Les supports du Rail CCS 20x20 mm sont disponibles à la page 247.

Motorisées SHUTTLE® L, M et iOn

Tringles motorisées Shuttle® L, M et iOn cintrable

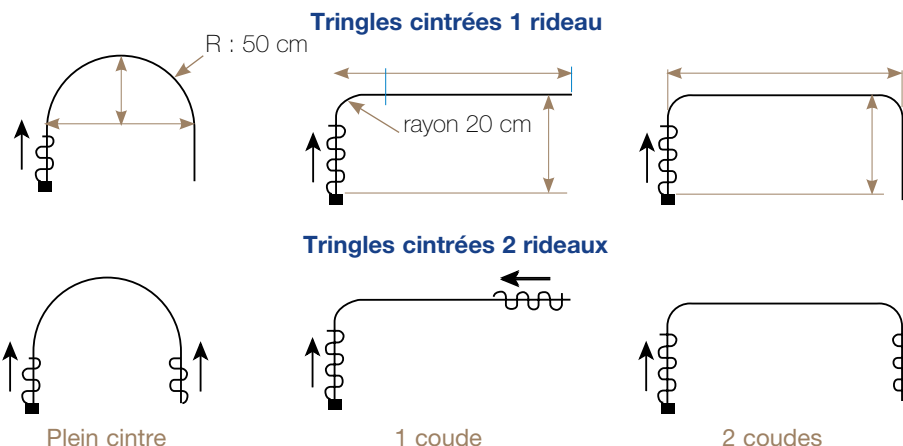

Cintrage en atelier d'après calibre grandeur réelle.
Si calibre non fourni : majoration - B24110 = 36,60 € TTC / le mètre.

POUR LA RÉALISATION D'UNE TRINGLE MOTORISÉE CINTRÉE, COMMANDER LA TRINGLE DROITE ET AJOUTER LA MAJORATION POUR CINTRAGE.

Cintrage pour tringles droites motorisables (sans support)

Tringle motorisable



	Coloris	Qté	Référence	Prix Public
	Tringle motorisable 1 rideau gauche - glisseur droit	Blanc	M B33234	246,74 €
	Tringle motorisable 1 rideau gauche - glisseur droit	Noir	M B34545	264,67 €
	Tringle motorisable 1 rideau droit - glisseur droit	Blanc	M B33235	246,74 €
	Tringle motorisable 1 rideau droit - glisseur droit	Noir	M B34546	264,67 €
	Tringle motorisable 2 rideaux gauche - glisseur droit	Blanc	M B33236	263,65 €
	Tringle motorisable 2 rideaux gauche - glisseur droit	Noir	M B34547	288,39 €
	Tringle motorisable 2 rideaux droit - glisseur droit	Blanc	M B33237	263,65 €
	Tringle motorisable 2 rideaux droit - glisseur droit	Noir	M B34548	288,39 €

GAUCHE OU DROIT = POSITION DU MOTEUR

Majoration pour cintrage

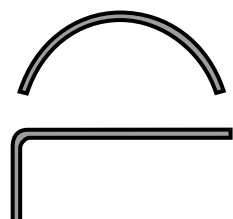

	Qté	Référence	Prix Public
Majoration plein cintre (motorisé) - le mètre	M	B35342	58,92 €
Majoration 1 coude (motorisé)	x1	B35343	57,19 €
Majoration 2 coudes (motorisé) - (1 coude x 2)	x2	B35343	114,38 €

Les supports pour rails motorisés SHUTTLE® sont disponibles à la **page 301**.

Suspentes rails DS - KS - CS - CCS



Support pour suspente

	Coloris	Qté	Référence	Prix Public
Support universel pour suspente	Blanc	x1	B34552	9,04 €



Suspentes

	Coloris	Qté	Référence	Prix Public
Suspente diamètre : 20 mm longueur : 0m00 à 0m25	Blanc	x1	B25742	56,94 €
Suspente diamètre : 20 mm longueur : 0m26 à 0m50	Blanc	x1	B25743	74,75 €
Suspente diamètre : 20 mm longueur : 0m51 à 0m75	Blanc	x1	B25744	92,81 €
Suspente diamètre : Wr : 0m76 à 1m00	Blanc	x1	B25745	110,69 €
Suspente diamètre : 20 mm longueur : 1m01 à 1m25	Blanc	x1	B25957	128,23 €
Suspente diamètre : 20 mm longueur : 1m26 à 1m50	Blanc	x1	B25958	146,52 €
Suspente diamètre : 20 mm longueur : 1m51 à 2m00	Blanc	x1	B26122	163,76 €



Suspentes disponible en noir sur commande, NOUS CONSULTER.



Support de suspente fixé sur Rail DS.
Vue de face.



Support de suspente fixé sur Rail DS.
Vue de dos.



Support de suspente fixé sur la suspente.



IMPORTANT :
Les rails DS, KS, CS, motorisation SHUTTLE® L, M et iOn sont disponibles cintrés avec le **système WAVE** à la **page 253**.



Machines de cintrage

Machine à cintrer pour rail DS et accessoires



Machine manuelle pour coude - rail DS

		Qté	Référence	Prix
Machine manuelle pour coude - rail DS	à la commande	x1	B31063	451,81 €

Livrée sans galet

PRIX PROFESSIONNEL NON REMISABLE



Kit cintrage pour coude rail DS

		Qté	Référence	Prix
Kit de cintrage pour coude rail DS - 2 galets (1 galet intérieur + 1 galet extérieur + inserts de 60 cm)	à la commande	x1	B31065	1 398,64 €

PRIX PROFESSIONNEL NON REMISABLE

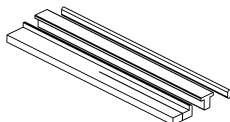

Insert pour cintrage rail DS

		Qté	Référence	Prix
Insert pour plein cintre rail DS - longueur : 7M00	à la commande	x1	B31067	89,44 €
Kits 2 inserts pour cintrage rail DS Longueur = 60 cm	à la commande	x1	B31070	127,15 €

PRIX PROFESSIONNEL NON REMISABLE

Machine à cintrer pour rail KS et accessoires



Machine manuelle pour coude - rail KS

		Qté	Référence	Prix
Machine manuelle pour coude - rail KS	à la commande	x1	B31063	451,81 €

Livrée sans galet

PRIX PROFESSIONNEL NON REMISABLE

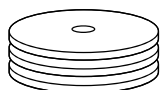

Kit cintrage pour coude rail KS

		Qté	Référence	Prix
Kit de cintrage pour coude rail KS (1 galet + inserts de 60 cm + cales)	à la commande	x1	B31064	611,91 €

Kit de cintrage pour plein cintre rail KS (3 galets + goupille + stabilisateur + manivelle)	à la commande	x1	B31071	942,41 €
--	----------------------	----	--------	----------

PRIX PROFESSIONNEL NON REMISABLE



Insert pour cintrage rail KS

		Qté	Référence	Prix
Insert pour coude rail KS - longueur : 0M60	à la commande	x1	B31069	22,34 €
Insert pour plein cintre rail KS - longueur : 7M00	à la commande	x1	B31066	94,29 €

PRIX PROFESSIONNEL NON REMISABLE

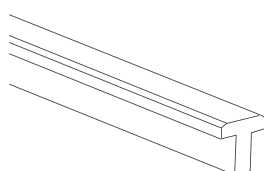

Machines de cintrage

Machine à cintrer pour rail KS encastrable et accessoires



Machine manuelle - rail KS encastrable

		Qté	Référence	Prix
Machine manuelle - rail KS encastrable	à la commande	x1	B31063	451,81 €

Livré sans galet, prévoir en plus un kit de cintrage pour coude.

PRIX PROFESSIONNEL NON REMISABLE



Kit cintrage pour coude rail KS encastrable

		Qté	Référence	Prix
Kit de cintrage pour coude rail KS encastrable	à la commande	x1	B36325	1 407,55 €

Comprend 1 galet + 1 insert + 1 cale

PRIX PROFESSIONNEL NON REMISABLE

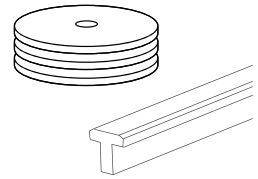

Kit cintrage pour cintrer rail KS encastrable

		Qté	Référence	Prix
Kit de cintrage pour cintrer rail KS encastrable	à la commande	x1	B36327	2 320,32 €

Comprend 3 galets

PRIX PROFESSIONNEL NON REMISABLE



Insert pour cintrage rail KS encastrable

		Qté	Référence	Prix
Insert pour coude rail KS encastrable - 0M60	à la commande	x1	B36326	46,50 €
Insert pour plein cintre rail KS encastrable - 7M00	à la commande	x1	B36328	131,34 €

PRIX PROFESSIONNEL NON REMISABLE

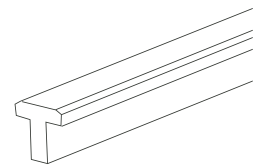



Accessoires et Gamme agencement

	Rubans	136
	Œillets laiton ø40 mm	139
	Outils de pose pour œillets laiton ø40 mm	140
	Ferrures	141
	Poulies et tendeurs	144
	Glands de tirage et drisses	145
	Agrafes	146
	Suspendeurs et anneaux à pince	149
	Attaches cordon et Ridoplomb	151
	Lance rideaux	152
	Gonds	153
	Anneaux pour tubes de penderie	155
	Penderie tube rond ø20 mm	159
	Penderie tube ovale - 30x15 mm	161
	Cimaises à tableaux	162
	Tringle de portière «PIVORAIL»	166

Rubans

Rubans

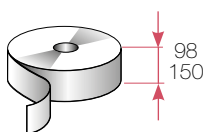

BOUGRAM, 100% polyester
Largeurs : 98 - 150 mm
Coloris : blanc
Agrafes : à coudre ou agrafe épingle

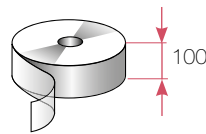

BOUGRAM, 100% polyester
Largeur : 100 mm
Coloris : transparent
Agrafes : à coudre ou agrafe épingle

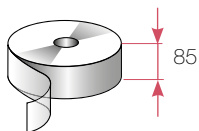

RUBAN CARTOUCHIÈRE,
100% polyester - Coloris : blanc
Largeur : 85 mm
Ampleur : $1,5 \geq 3$
Agrafes : agrafe métalliques têtes hautes
ou têtes basse BR1 / BR2 / BR4 O et F
Boîte dévidoir : bobine de 50M
1 rangée de poches

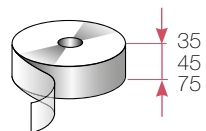

RUBANS FRONCEUR,
100% polyester
Coloris : blanc - transparent
Largeur : 35 - 45 - 75 mm
Ampleur : $1,5 \geq 3$ (blanc) - 2 (transparent)
Cordon : 2 (blanc) - 3 (transparent)
Boîte dévidoir : bobine de 50M
Agrafes : agrafe 321 et R7

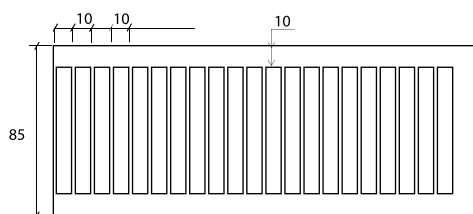

1 rangée de poches

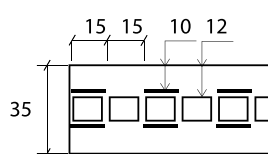

2 rangées de poches

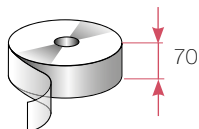
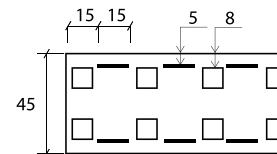

**RUBAN FRONCEUR
MULTIPOCHE**,
60% polyester et 40% polypropylène
Coloris : blanc
Largeur : 70 mm
Ampleur : $1,5 \geq 3$ - Cordon : 4
Boîte dévidoir : bobine de 100M
Agrafes : agrafe 321 et R7
8 rangées de poches

5 rangées de poches

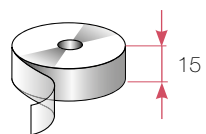
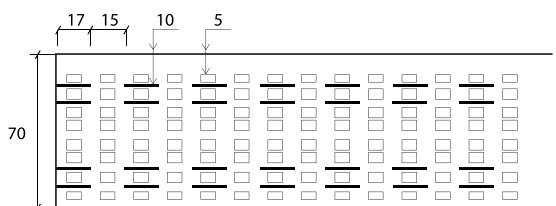
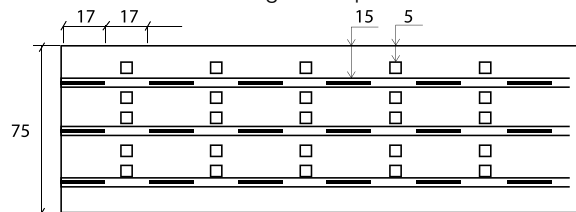

**RUBAN TUBULAIRE
POUR STORE BATEAU**,
100% polyester - Coloris : transparent
Largeur : 15 mm
Boîte dévidoir : bobine de 200M

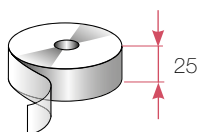

RUBAN TUBULAIRE,
100% polyester - Coloris : blanc
Largeur : 25 mm
Ampleur : $1,5 \geq 3$
Boîte dévidoir : bobine de 100M
Agrafes : n'hésite pas d'agrafes

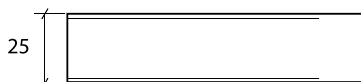

Rubans

Rubans



Ruban cartouchière

	Coloris	Qté	Référence	Prix Public
Ruban Cartouchière / Touplis 85 mm (bobine de 50M)	Blanc	x1	B36370	94,38 €

PRIX NON REMISABLE

*100% polyester - Largeur : 85 mm
1 rangée de poche - Ampleur : 1,5 ≥ 3
Agrafes : agrafes métalliques tête hautes et basses
(BR1 / BR2 / BR4 O et F)*



Ruban Fronceur

	Coloris	Qté	Référence	Prix Public
Ruban Fronceur multipoche 70 mm / Fronsvoil (bobine de 100M)	Blanc	x1	B36373	138,95 €

PRIX NON REMISABLE

*60% polyester et 40% polypropylène - Largeur : 70 mm
4 cordons - 8 rangées de poche - Ampleur : 1,5 ≥ 3
Agrafes : agrafe galon*

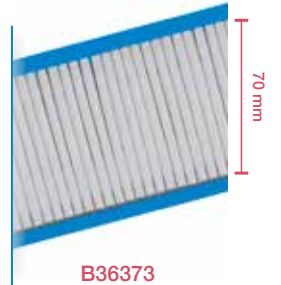

	Coloris	Qté	Référence	Prix Public
Ruban Fronceur 35 mm / Thervoil 35 (bobine de 50M)	Blanc	x1	B36371	35,42 €
Ruban Fronceur 45 mm / Thervoil 45 (bobine de 50M)	Blanc	x1	B36372	49,83 €
Ruban Fronceur 75 mm / Fronsvoil (bobine de 50M)	Transparent	x1	B36375	93,09 €

PRIX NON REMISABLE

*100% polyester - Largeur : 35, 45 et 75 mm
1 rangée (B36371), 2 rangées (B36272) et 5 rangées (B36375)
Ampleur : 1,5 ≥ 3 (blanc) et 2 (transparent)
Cordons : 2 (blanc) et 3 (transparent)
Agrafes : agrafe galon*

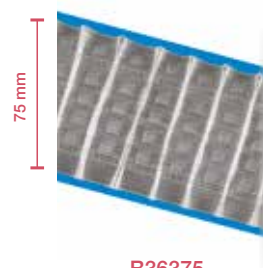
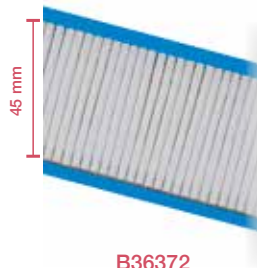
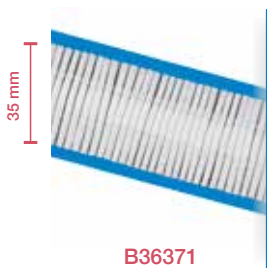

Rubans



Ruban tubulaire



	Coloris	Qté	Référence	Prix Public
Ruban Tubulaire 25 mm (bobine de 100M)	Blanc	x1	B36374	57,69 €
Ruban Tubulaire pour store bateau 15 mm (bobine de 200M)	Transparent	x1	B36376	202,20 €

PRIX NON REMISABLE

100% polyester - Largeur : 15 (blanc)
et 25 mm (transparent)
Ampleur : 1,5 ≥ 3 (blanc)
Agrafes : ne nécessite pas d'agrafes

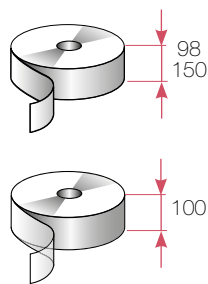

Renfort de tête



	Coloris	Qté	Référence	Prix Public
Ruban à coudre 98 mm - 110 grs/m ² - bobine 100 m	Blanc	x1	B36436	123,00 €
Ruban à coudre 150 mm - 110 grs/m ² - bobine 100 m	Blanc	x1	B36437	192,00 €
Ruban à coudre Bougram 100 mm - bobine 100 m	Transparent	x1	B31984	165,21 €

Ruban simple poche WAVE

	Coloris	Qté	Référence	Prix Public
Ruban simple poche WAVE 77 mm - bobine 100M	Transparent	x1	B35332	265,53 €

Ruban double poche WAVE

	Coloris	Qté	Référence	Prix Public
Ruban simple poche WAVE 80 mm - bobine 100M	Transparent	x1	B35297	265,53 €

Œillets laiton

Oeillets

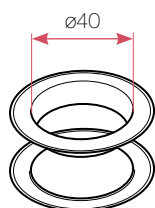

ŒILLETS À SERTIR, laiton

Diamètre : $\varnothing 40$ mm

Coloris : Laiton poli verni, nickel mat, étain, nickel brillant, noir mat, cuivre, bronze et or mat.

Pour sertir nos œillets en laiton, il faut IMPÉRATIVEMENT utiliser la machine à œillet ou l'outil de pose de notre catalogue.

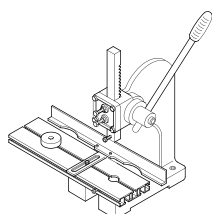

MACHINE À ŒILLET, acier

Machine manuel d'une pression de 2 tonnes permettant la découpe et le sertissage des œillets laiton $\varnothing 40$ mm de notre gamme sur vos rideaux. Ne comprend pas l'outil de découpe et sertissage.

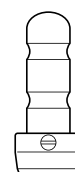

OUTIL DE POSE, acier

Outils de pose manuel permettant le sertissage des œillets laiton $\varnothing 40$ mm en frappant avec un maillet.

Nuancier œillets laiton à sertir $\varnothing 40$ mm

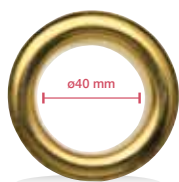

B08675 - Laiton poli verni



B30901 - Nickel mat



B30900 - Etain

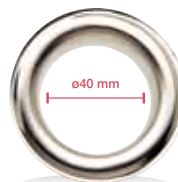

B08672 - Nickel brillant



B33541 - Noir mat



B30903 - Cuivre



B30904 - Bronze

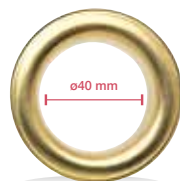

B30905 - Or mat

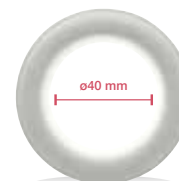

B33541 - Blanc mat



Œillets laiton $\varnothing 40$ mm



Œillets à sertir $\varnothing 40$ mm

	Coloris	Qté	Référence	Prix Public
Boîte de 100 œillets à sertir $\varnothing 40$ mm	Laiton poli verni	x1	B08675	168,68 €
Boîte de 100 œillets à sertir $\varnothing 40$ mm	Nickel mat	x1	B30901	260,16 €
Boîte de 100 œillets à sertir $\varnothing 40$ mm	Etain	x1	B30900	256,99 €
Boîte de 100 œillets à sertir $\varnothing 40$ mm	Nickel brillant	x1	B08672	217,11 €
Boîte de 100 œillets à sertir $\varnothing 40$ mm	Noir mat	x1	B33541	260,16 €
Boîte de 100 œillets à sertir $\varnothing 40$ mm	Cuivre	x1	B30903	240,99 €
Boîte de 100 œillets à sertir $\varnothing 40$ mm	Bronze	x1	B30904	240,99 €
Boîte de 100 œillets à sertir $\varnothing 40$ mm	Or mat	x1	B30905	260,16 €
Boîte de 100 œillets à sertir $\varnothing 40$ mm - NEW	Blanc mat	x1	B36537	260,16 €



Outils de pose pour œillets

Machine à œillets ø40 mm

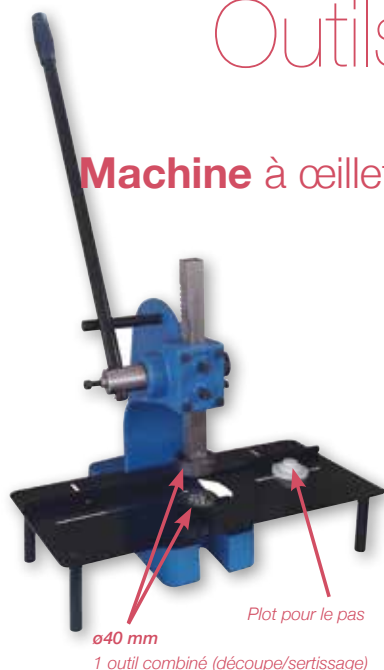

Machine pour œillets ø40 mm

Machine pour œillets ø40 mm - 2 tonnes

A LA COMMANDE		
Qté	Référence	Prix
x1	B34957	1 243,65 €
PRIX PROFESSIONNEL NON REMISABLE		



Outil de découpe / sertissage



1 outil de découpe / sertissage ø40 mm

L'outil de découpe / sertissage doit être utilisé uniquement avec nos œillets 100 % laiton page xxx.

A LA COMMANDE		
Qté	Référence	Prix
x1	B32213	759,81 €
PRIX PROFESSIONNEL NON REMISABLE		

ATTENTION : pas de remboursement ni d'échange d'outil, dans les cas de mauvaise utilisation ou d'usure.

Outils de pose pour œillets ø40 mm



Emporte-pièce ø40 mm

Emporte-pièce pour œillet ø40 mm

Coloris
Acier

Qté	Référence	Prix
x1	B30898	121,61 €
PRIX PROFESSIONNEL NON REMISABLE		



Outil de pose ø40 mm

Outil de pose pour œillet ø40 mm

Coloris
Acier

Qté	Référence	Prix
x1	B30899	395,17 €
PRIX PROFESSIONNEL NON REMISABLE		

Ferrures

Ferrures pour tringles techniques - Fers méplats

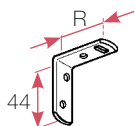

FERRURE PERCÉE,
acier méplat 18 x 4 mm. R : 3 - 7 cm
Pour poses de face ou entre-murs.
Fixation par 2 vis apparentes R ø5 mm
(vis de pose non fournies).

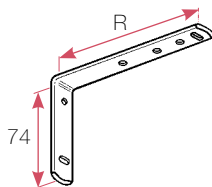

FERRURE PERCÉE,
acier méplat 18 x 4 mm.
Coloris : zingué et blanc (RAL 9010)
R : 9 - 12 - 15 - 20 cm
Pour poses de face ou entre-murs.
Fixation par 2 vis apparentes R ø5 mm
(vis de pose non fournies).

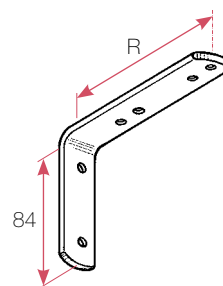

FERRURE PERCÉE,
acier méplat 25 x 5 mm.
Coloris : zingué et blanc (RAL 9010)
R : 9 - 12 - 15 - 20 - 25 cm
Pour pose de face.
Fixation par 2 vis apparentes R ø5 mm
(vis de pose non fournies).

Ferrures pour tringles techniques - Fers carrés

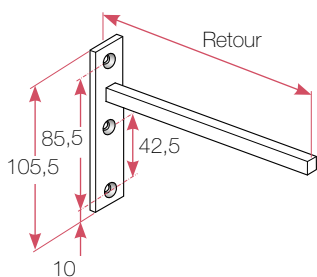

FERRURE À PLATINE,
acier carré 8 mm
R : 25 cm
Pour pose de face.
Fixation par 2 ou 3 vis apparentes
(vis de pose non fournies).

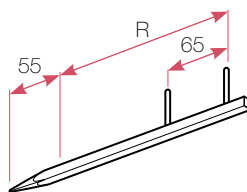

FERRURE À POINTE,
acier carré 8 mm
R : 12 - 15 - 20 - 25 - 30 cm
Pour pose de face.

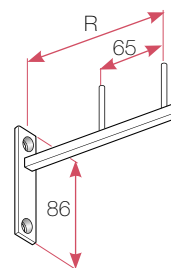

FERRURE À PLATINE,
acier carré 8 mm
R : 12 - 15 - 20 - 25 cm
Pour pose de face.
Fixation par 2 vis apparentes F ø5 mm
(vis de pose non fournies).

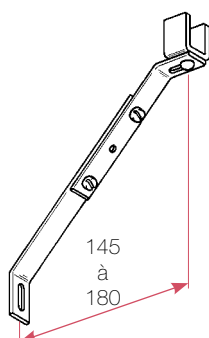

JAMBE DE FORCE, acier
Pour supporter les ferrures à fer carré dont le retour et la charge sont importants.
Réglable selon la position des vis.
Fixation par 1 vis apparente R ø5 mm
(vis de pose non fournies).

Les gonds se vissent pour réaliser une ferrure avec 1 gond ou 2 gonds.

Ferrures

Ferrures pour tringles décoratives

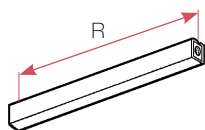

CACHE FERRURE, Pour ferrures à pointe et platine, carré 8 mm
R : 12 - 15 - 20 cm.

JAMBE DE FORCE SUPPORT LORGNON, acier

Pour support à tige,
ø: 13 - 14 mm
Fixation par 2 vis apparentes F ø 4 mm
(vis de pose non fournies).

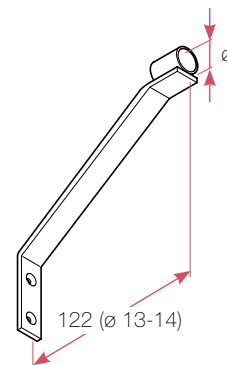

Ferrures pour tringles et tubes

Ferrure Méplat 18x4 mm



	Coloris	Qté	Référence	Prix Public
Ferrure Méplat 18x4 mm - Ret : 03 cm	Zingué	x1	B03189	2,56 €
Ferrure Méplat 18x4 mm - Ret : 07 cm	Zingué	x1	B03190	3,08 €
Ferrure Méplat 18x4 mm - Ret : 09 cm	Zingué	x1	B03195	4,46 €
Ferrure Méplat 18x4 mm - Ret : 12 cm	Zingué	x1	B03196	4,96 €
Ferrure Méplat 18x4 mm - Ret : 15 cm	Zingué	x1	B03197	5,41 €
Ferrure Méplat 18x4 mm - Ret : 20 cm	Zingué	x1	B03198	6,23 €

Ferrure Méplat 18x4 mm - Ret : 03 cm	Blanc (RAL 9010)	x1	B03193	3,22 €
Ferrure Méplat 18x4 mm - Ret : 07 cm	Blanc (RAL 9010)	x1	B03194	3,92 €
Ferrure Méplat 18x4 mm - Ret : 09 cm	Blanc (RAL 9010)	x1	B03203	5,07 €
Ferrure Méplat 18x4 mm - Ret : 12 cm	Blanc (RAL 9010)	x1	B03204	5,55 €
Ferrure Méplat 18x4 mm - Ret : 15 cm	Blanc (RAL 9010)	x1	B03205	6,41 €
Ferrure Méplat 18x4 mm - Ret : 20 cm	Blanc (RAL 9010)	x1	B03206	7,30 €

Ferrure Méplat 25x5 mm



	Coloris	Qté	Référence	Prix Public
Ferrure Méplat 25x5 mm - Ret : 09 cm	Zingué	x1	B07009	7,25 €
Ferrure Méplat 25x5 mm - Ret : 12 cm	Zingué	x1	B07010	7,91 €
Ferrure Méplat 25x5 mm - Ret : 15 cm	Zingué	x1	B07011	8,63 €
Ferrure Méplat 25x5 mm - Ret : 20 cm	Zingué	x1	B07012	10,17 €
Ferrure Méplat 25x5 mm - Ret : 25 cm	Zingué	x1	B07013	11,26 €

Ferrure Méplat 25x5 mm - Ret : 09 cm	Blanc (RAL 9010)	x1	B07014	7,68 €
Ferrure Méplat 25x5 mm - Ret : 12 cm	Blanc (RAL 9010)	x1	B07015	8,13 €
Ferrure Méplat 25x5 mm - Ret : 15 cm	Blanc (RAL 9010)	x1	B07016	9,04 €
Ferrure Méplat 25x5 mm - Ret : 20 cm	Blanc (RAL 9010)	x1	B07017	10,69 €
Ferrure Méplat 25x5 mm - Ret : 25 cm	Blanc (RAL 9010)	x1	B07018	11,69 €

Ferrures



Ferrure carrée à platine

	Coloris	Qté	Référence	Prix Public
Ferrure à platine carrée : 8 mm - R : 25 cm	Zingue	x1	B35843 #	20,85 €

jusqu'à épuisement du stock.



Ferrure carrée à platine - 2 gonds

	Coloris	Qté	Référence	Prix Public
Ferrure à platine carrée : 8 mm - R : 12 cm - 2 gonds	Zingue	x1	B34922	24,77 €
Ferrure à platine carrée : 8 mm - R : 15 cm - 2 gonds	Zingue	x1	B34923	25,17 €
Ferrure à platine carrée : 8 mm - R : 20 cm - 2 gonds	Zingue	x1	B34924	25,99 €
Ferrure à platine carrée : 8 mm - R : 25 cm - 2 gonds	Zingue	x1	B34925	26,40 €



Les gonds se vissent pour réaliser une ferrure avec 1 gond ou 2 gonds.



Ferrure carrée à pointe - 2 gonds

	Coloris	Qté	Référence	Prix Public
Ferrure à pointe carrée : 8 mm - R : 12 cm - 2 gonds	Zingue	x1	B34917	16,97 €
Ferrure à pointe carrée : 8 mm - R : 15 cm - 2 gonds	Zingue	x1	B35836	19,83 €
Ferrure à pointe carrée : 8 mm - R : 20 cm - 2 gonds	Zingue	x1	B35837	20,51 €
Ferrure à pointe carrée : 8 mm - R : 25 cm - 2 gonds	Zingue	x1	B35838	24,63 €
Ferrure à pointe carrée : 8 mm - R : 30 cm - 2 gonds	Zingue	x1	B35839	26,35 €



Les gonds se vissent pour réaliser une ferrure avec 1 gond ou 2 gonds.



Cache ferrure

	Coloris	Qté	Référence	Prix Public
Cache ferrure carré : 8 mm - R : 12 cm	Laiton poli verni	x1	B06969	12,35 €
Cache ferrure carré : 8 mm - R : 15 cm	Laiton poli verni	x1	B06970	14,37 €
Cache ferrure carré : 8 mm - R : 20 cm	Laiton poli verni	x1	B06971	16,32 €



Jambe de force réglable

	Coloris	Qté	Référence	Prix Public
Jambe de force réglable	Acier zingué	x1	B06985	20,19 €

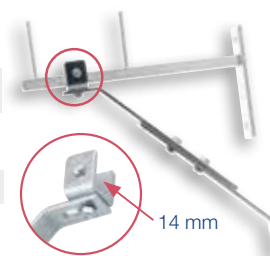

Jambe de force ø13 mm

	Coloris	Qté	Référence	Prix Public
Jambe de force ø13 mm	Nickel mat	x1	B34945	24,63 €
Jambe de force ø13 mm	Carbone / Etain	x1	B34947	24,63 €
Jambe de force ø13 mm	Bronze	x1	B34949	24,63 €
Jambe de force support berceau ø13 mm	Acier laitonné	x1	B30888	17,17 €

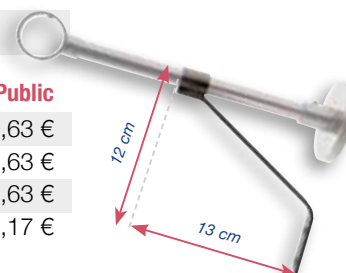

Poulies et tendeur

Poulies et tendeurs

Pour tringles avec cordon de tirage sans fin

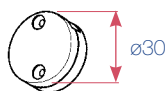

POULIE DE BAS, polyamide
Poulie montée sur axe polyamide,
convient pour les cordons $\varnothing 2,5$ à 3 mm.
Fixation par 2 vis apparentes $\varnothing 3$ mm
(vis de pose non fournies).

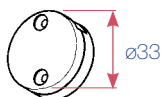

POULIE DE BAS, polyamide
Poulie montée sur axe acier inox,
convient pour les cordons $\varnothing 3$ à 3,5 mm.
Fixation par 2 vis apparentes $\varnothing 3$ mm
(vis de pose non fournies).

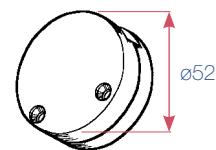

POULIE DE BAS, polyamide
Poulie montée sur axe acier,
convient pour les cordons $\varnothing 3,5$ à 4 mm.
Fixation par 2 vis apparentes $\varnothing 4$ mm
(vis de pose non fournies).

Pour tringles avec cordon de tirage sans fin

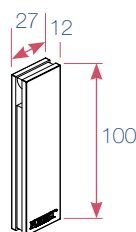

POULIE LESTÉE, acier et plastique
Pour cordon $\varnothing 3$ mm.
100x25x12 mm - Poids : 110 gr.

Poulies et tendeurs



Poulies de bas



	Coloris	Qté	Référence	Prix Public
Poulie de bas $\varnothing 30$ mm - avec vis $\varnothing 3$ mm	Blanc	x1	B07089	33,55 €
Paquet de 100 poulies de bas $\varnothing 30$ mm - avec vis $\varnothing 3$ mm	Blanc	x1	B07090	286,83 €
Poulie de bas $\varnothing 33$ mm - avec vis $\varnothing 3$ mm	Blanc	x1	B07085	5,00 €
Paquet de 100 poulies de bas $\varnothing 33$ mm - avec vis $\varnothing 3$ mm	Blanc	x1	B07086	427,10 €
Poulie de bas $\varnothing 52$ mm - sans vis	Blanc	x1	B06839	11,03 €

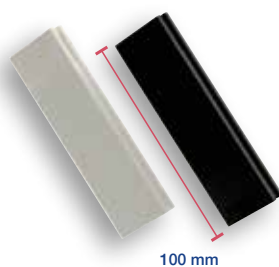

Poulie lestée



	Coloris	Qté	Référence	Prix Public
Poulie lestée - 110 Gr - Hauteur : 100 mm	Blanc	x1	B36598	12,18 €
Poulie lestée - 110 Gr - Hauteur : 100 mm	Noir	x1	B36599	12,18 €

Glands de tirage et drisses

Glands de tirage et cache-nœud

Pour tringle avec cordon de tirage séparés en 2 cordons

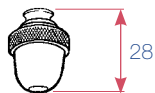

GLAND CHÊNE,
alliage chromé, blanc
ou doré
Pour cordon ø2,5
à 3 mm

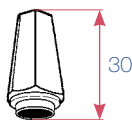

GLAND SIX PANS,
alliage chromé ou blanc
Pour cordon ø2,5 à 3 mm

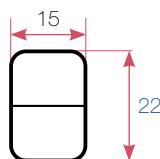

CACHE-NŒUD,
laiton blanc
Pour cordon ø3,5 mm.

Drisses

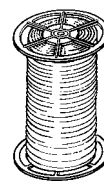

DRISSES,
polypropylène : ø3 mm et ø3,5 mm
nylon : ø5 et 7,5 mm.
Coloris : blanc ou noir

Glands de tirage



Glands de tirage

	Coloris	Qté	Référence	Prix Public
Gland six pans	Alliage chromé	x1	B08387 #	4,46 €
Gland six pans	Alliage blanc	x1	B08391	4,10 €
# jusqu'à épuisement du stock.				
Gland chêne	Alliage chromé	x1	B08401	8,41 €
Gland chêne	Alliage doré	x1	B08403	8,41 €
Gland chêne	Alliage blanc	x1	B08400	7,91 €



Cache-nœud

	Coloris	Qté	Référence	Prix Public
Cache-nœud à visser pour cordon ø3,5 mm - 16 gr	Laiton blanc	x1	B36445	13,16 €

Cache-nœud

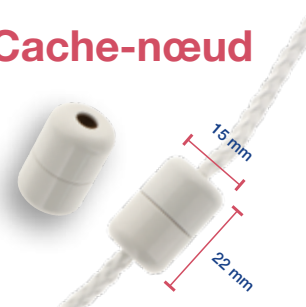

Drisses



Drisse

	Coloris	Qté	Référence	Prix Public
Drisse polypropylène ø3,0 mm - bobine de 200M	Blanc	x1	B07851	73,24 €
Drisse polypropylène ø3,0 mm - bobine de 700M	Blanc	x1	B07855	211,28 €
Drisse polypropylène ø3,5 mm - bobine de 250M	Blanc	x1	B34997	501,19 €
Drisse polypropylène ø3,5 mm - bobine de 500M	Blanc	x1	B07852	307,22 €
Drisse nylon ø5,0 mm - bobine de 300M	Blanc	x1	B07864	436,98 €
Drisse nylon ø7,5 mm - bobine de 100M	Noir	x1	B07871	293,99 €
Drisse polypropylène ø3,5 mm - bobine de 250M	Noir	x1	B36047	501,19 €
Cordon pour store ø1,5 mm - bobine de 100M	Blanc	x1	B07843	25,22 €



Agrafes

Agrafes

Agrafes à coudre

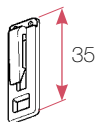

AGRAFE, polyamide.

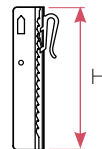

AGRAFE AJUSTABLE, plastique
H : 75 - 95 mm.

Agrafes de galon

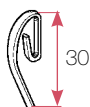

AGRAFE, acier zingué (321).



AGRAFE, polyamide (321N).



AGRAFE, acier zingué fil $\varnothing 1,4$ mm (R7).

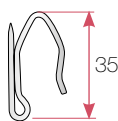

AGRAFE À PIQUER, acier zingué
fil $\varnothing 1,58$ mm.

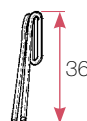

AGRAFE, acier zingué
fil $\varnothing 1,5$ mm (323).

Agrafes tête flamande (pour galon hauteur 60 à 90 mm)

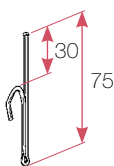

AGRAFE 1 BROCHE, acier zingué
fil $\varnothing 2$ mm.

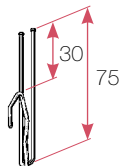

AGRAFE 2 BROCHES, acier zingué
fil $\varnothing 2$ mm.

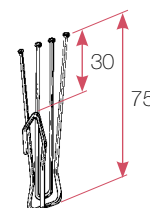

AGRAFE 4 BROCHES, acier zingué
fil $\varnothing 2$ mm.

Agrafes tête ordinaire

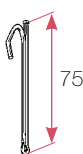

AGRAFE 1 BROCHE, acier zingué
fil $\varnothing 2$ mm.

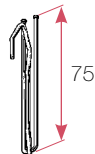

AGRAFE 2 BROCHES, acier zingué
fil $\varnothing 2$ mm.



AGRAFE 4 BROCHES, acier zingué
fil $\varnothing 2$ mm.

Cotes en mm

Agrafes

Agrafes



Agrafe à coudre

	Coloris	Qté	Référence	Prix Public
Paquet de 100 agrafes à coudre	Polyamide blanc	x1	B06348	17,88 €



Agrafe ajustable

	Coloris	Qté	Référence	Prix Public
Paquet de 100 agrafes ajustables - hauteur : 75 mm	Plastique blanc	x1	B34943	49,31 €
Paquet de 100 agrafes ajustables - hauteur : 95 mm	Plastique blanc	x1	B34944	51,21 €

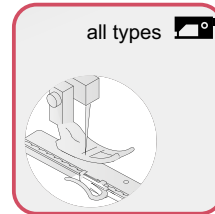
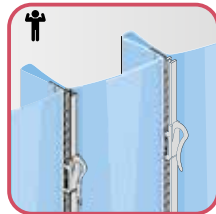
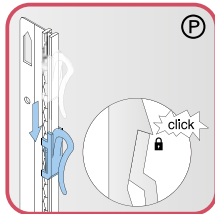
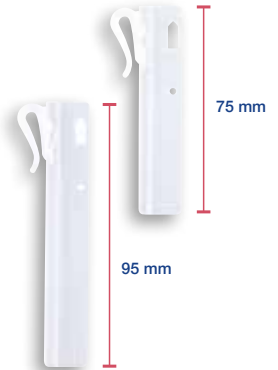

Agrafe galon

	Coloris	Qté	Référence	Prix Public
Paquet de 100 agrafes de galon 321	Acier nickelé	x1	B07617	10,08 €
Paquet de 1000 agrafes de galon 321	Acier nickelé	x1	B07618	76,52 €

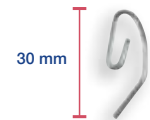

Paquet de 100 agrafes de galon 321N	Polyamide	x1	B03092	11,74 €
Paquet de 1000 agrafes de galon 321N	Polyamide	x1	B02788	89,53 €



Paquet de 500 agrafes de galon R7	Acier zingué	x1	B34821	53,39 €
-----------------------------------	--------------	----	--------	---------



Agrafe galon épingle

	Coloris	Qté	Référence	Prix Public
Paquet de 200 agrafes épingle	Acier zingué	x1	B34940	33,65 €



Agrafe galon double

	Coloris	Qté	Référence	Prix Public
Paquet de 500 agrafes double 323	Acier zingué	x1	B34822	53,39 €



Agrafes

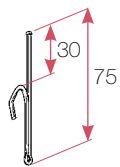

Tête
Flamande



Tête
Ordinaire

Agrafe galon 1 broche



Paquet de 100 agrafes galon BR1/F - H : 75 mm
Paquet de 100 agrafes galon BR1/O - H : 75 mm

Coloris	Qté	Référence	Prix Public
Zingué	x1	B34823	18,06 €
Zingué	x1	B34824	18,06 €

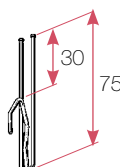

Tête
Flamande



Tête
Ordinaire

Agrafe galon 2 broches



Paquet de 100 agrafes galon BR2/F - H : 75 mm
Paquet de 100 agrafes galon BR2/O - H : 75 mm

Coloris	Qté	Référence	Prix Public
Zingué	x1	B34825	23,39 €
Zingué	x1	B34826	23,39 €

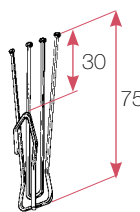

Tête
Flamande



Tête
Ordinaire

Agrafe galon 4 broches



Paquet de 100 agrafes galon BR4/F - H : 75 mm
Paquet de 100 agrafes galon BR4/O - H : 75 mm

Coloris	Qté	Référence	Prix Public
Zingué	x1	B34827	26,81 €
Zingué	x1	B34828	26,81 €

Suspendeurs

Suspendeurs

Suspendeurs à coudre pour anneau



SUSPENDEUR, plastique
section anneaux $\varnothing 8$ à 12 mm.



SUSPENDEUR, plastique
section anneaux $\varnothing 4$ à 6 mm.

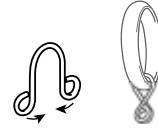

SUSPENDEUR LYRE,
section anneaux $\varnothing 12$ mm maximum.



SUSPENDEUR SIMPLE, plastique
section anneaux $\varnothing 8$ à 12 mm.



SUSPENDEUR DOUBLE, plastique
section anneaux $\varnothing 8$ à 12 mm.



SUSPENDEUR FERMOIR, plastique
section anneaux $\varnothing 8$ à 10 mm.

Suspendeurs pour anneaux



Suspendeur à coudre 8/12 mm

Coloris	Qté	Référence	Prix Public
Cristal	x1	B08961	15,45 €

Paquet de 100 suspendeurs à coudre 8/12 mm



21 mm



Suspendeur à coudre 4/6 mm

Coloris	Qté	Référence	Prix Public
Cristal	x1	B08979	15,73 €

Paquet de 100 suspendeurs à coudre 4/6 mm



23 mm



Suspendeur simple 8/12 mm

Coloris	Qté	Référence	Prix Public
Cristal	x1	B31881	38,93 €

Paquet de 200 suspendeurs simple 8/12 mm



39 mm



Suspendeur double 8/12 mm

Coloris	Qté	Référence	Prix Public
Cristal	x1	B31884	46,66 €

Paquet de 200 suspendeurs double 8/12 mm



39 mm

Cotes en mm

Suspendeurs

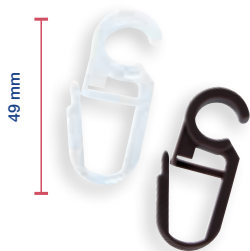

Suspendeur fermoir



	Coloris	Qté	Référence	Prix Public
Paquet de 200 suspendeurs fermoir 8/10 mm	Cristal	x1	B31901	39,45 €
Paquet de 200 suspendeurs fermoir 8/10 mm	Marron	x1	B31902	34,40 €



Suspendeur à lyre



	Coloris	Qté	Référence	Prix Public
Paquet de 20 suspendeurs lyre	Acier laitonné	x1	B02577	6,50 €
Paquet de 20 suspendeurs lyre	Nickel mat	x1	B30341	6,50 €
Paquet de 20 suspendeurs lyre	Nickel noir	x1	B30197	6,50 €
Paquet de 100 suspendeurs lyre	Acier laitonné	x1	B08983	19,51 €
Paquet de 100 suspendeurs lyre	Nickel mat	x1	B30342	19,51 €
Paquet de 100 suspendeurs lyre	Nickel noir	x1	B30196	19,51 €
Paquet de 1000 suspendeurs lyre	Acier laitonné	x1	B08984	184,93 €

Suspendeur lyre
positionner
sur un anneau

Attaches cordon et Ridoplomb

Attache cordon

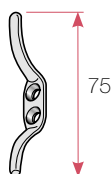

ATTACHE CORDON, alliage

Pour maintenir les stores à la hauteur désirée, il suffit de tirer sur les cordons et d'enrouler ceux-ci autour de l'attache cordon.

Coloris : blanc - chromé - doré - bronze

Ridoplomb

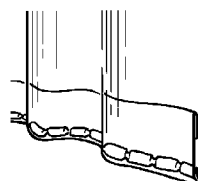

RIDOPLOMB, pour voilages.

Poids : 25 g/m - Pour tissus d'ameublement.

Chapelet de plomb gainé de tissu, à placer dans l'ourlet du bas du rideau pour en assurer un meilleur tombé.

Poids : 35 - 50 - 70 - 100 - 150 g/m.

Attaches cordon

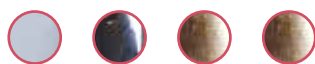

Coloris

Qté

Attache cordon

	Coloris	Qté	Référence	Prix Public
Attache cordon - hauteur : 75 mm	Alliage blanc	x1	B02855	5,57 €
Attache cordon - hauteur : 75 mm	Alliage chrome	x1	B02856	5,57 €
Attache cordon - hauteur : 75 mm	Alliage doré	x1	B02857	5,57 €
Attache cordon - hauteur : 75 mm	Alliage bronze	x1	B36412	5,57 €

75 mm



Ridoplomb

Coloris

Qté

Référence

Prix Public

	Coloris	Qté	Référence	Prix Public
Ridoplomb 25 gr - bobine 50M	Blanc	x1	B31960	61,50 €
Ridoplomb 35 gr - bobine 50M	Blanc	x1	B31962	84,18 €
Ridoplomb 50 gr - bobine 50M	Blanc	x1	B31963	112,03 €
Ridoplomb 70 gr - bobine 50M	Blanc	x1	B31964	156,08 €
Ridoplomb 100 gr - bobine 25M	Blanc	x1	B31965	109,97 €
Ridoplomb 150 gr - bobine 25M	Blanc	x1	B31966	169,16 €

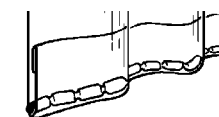

Lance rideaux

Lance rideaux

Pour tringles sans cordon de tirage

Acier plastifié
noir

L : 0M75
L : 1M00
L : 1M25
L : 1M50

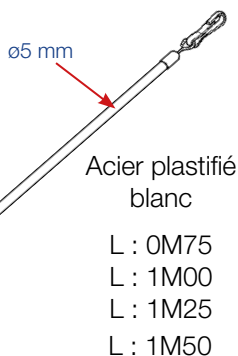

ø9 mm

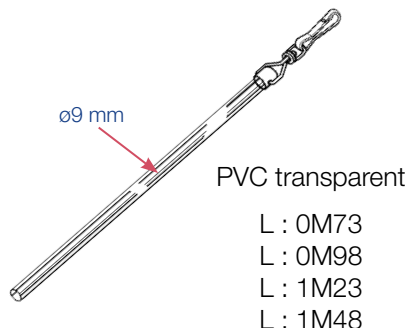

Mousqueton pivotant

ø5 mm

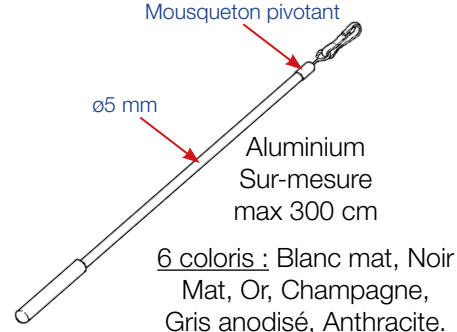

Lance rideaux



Lance rideaux



	Coloris	Qté	Référence	Prix Public
Lance rideau - 0M75 NEW	Acier plastifié blanc	x1	B37130	4,95 €
Lance rideau - 1M00 NEW	Acier plastifié blanc	x1	B37132	5,55 €
Lance rideau - 1M25 NEW	Acier plastifié blanc	x1	B37134	6,14 €
Lance rideau - 1M50 NEW	Acier plastifié blanc	x1	B37136	6,73 €
Lance rideau - 0M75 NEW	Acier plastifié noir	x1	B37139	4,99 €
Lance rideau - 1M00 NEW	Acier plastifié noir	x1	B37141	5,59 €
Lance rideau - 1M25 NEW	Acier plastifié noir	x1	B37143	6,18 €
Lance rideau - 1M50 NEW	Acier plastifié noir	x1	B37145	6,78 €
Lance rideau - 0M73	PVC transparent	x1	B01613	3,62 €
Lance rideau - 0M98	PVC transparent	x1	B01614	5,27 €
Lance rideau - 1M23	PVC transparent	x1	B01615	7,04 €
Lance rideau - 1M48	PVC transparent	x1	B01616	8,58 €



Lance rideaux sur-mesures

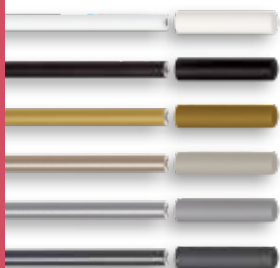

	Coloris	Qté	Référence	Prix Public
Lance rideau alu sur-mesure max 300 cm NEW	Blanc mat	M	B37146	18,74 €
Lance rideau alu sur-mesure max 300 cm NEW	Noir mat	M	B37147	18,74 €
Lance rideau alu sur-mesure max 300 cm NEW	Or	M	B37153	18,74 €
Lance rideau alu sur-mesure max 300 cm NEW	Champagne	M	B37154	18,74 €
Lance rideau alu sur-mesure max 300 cm NEW	Gris anodisé	M	B37155	18,74 €
Lance rideau alu sur-mesure max 300 cm NEW	Anthracite	M	B37156	18,74 €



Gonds

Gonds



Gond diamant

	Coloris	Qté	Référence	Prix Public
Gond diamant 3155 - R = 80 mm	Alliage doré	x1	B08279 #	5,89 €
Gond diamant 3155 - R = 150 mm	Laiton poli verni	x1	B08286 #	22,79 €

jusqu'à épuisement du stock.



Gond boule

	Coloris	Qté	Référence	Prix Public
Gond boule 3156 - 50 mm	Laiton poli verni	x1	B08296	12,91 €
Gond boule 3156 - 80 mm	Laiton poli verni	x1	B08297	17,70 €
Gond boule 3156 - 110 mm	Laiton poli verni	x1	B08298	21,14 €
Gond boule 3156 - 150 mm	Laiton poli verni	x1	B08299	26,42 €

jusqu'à épuisement du stock.

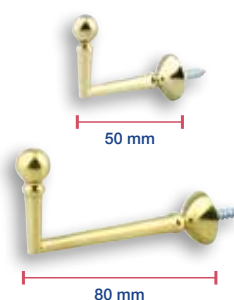

Gond boule - CONDITIONNÉ

	Coloris	Qté	Référence	Prix Public
Paquet de 2 gonds Boule - 80 mm - Conditionné (carte)	Or mat	x1	B27203	23,54 €
Paquet de 2 gonds Boule - 80 mm - Conditionné (carte)	Nickel mat	x1	B27205	23,54 €
Paquet de 2 gonds Boule - 80 mm - Conditionné (carte)	Bronze	x1	B29370	23,54 €
Paquet de 2 gonds Boule - 80 mm - Conditionné (carte)	Etain	x1	B29386	23,54 €

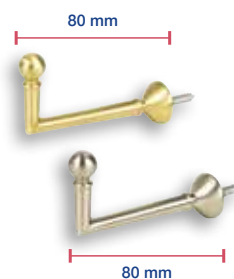

Gond graine

	Coloris	Qté	Référence	Prix Public
Gond graine - 50 mm	Laiton patiné	x1	B09166	7,91 €
Gond graine - 85 mm	Laiton patiné	x1	B09167	9,47 €
Gond graine - 145 mm	Laiton patiné	x1	B09169 #	12,57 €

jusqu'à épuisement du stock.



Gond feuille

	Coloris	Qté	Référence	Prix Public
Gond feuille - 30 mm	Laiton vieil or	x1	B09173	5,14 €



Gonds



Gond d'embrasse



	Coloris	Qté	Référence	Prix Public
Gond d'embrasse - Longueur : 6 cm	Acier patiné	x1	B03030	22,86 €
Gond d'embrasse - Longueur : 6 cm	Noir	x1	B04538	22,86 €

Anneaux

Anneaux

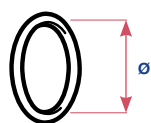

ANNEAUX SAUMUR

Matière : acier laitonné
Diamètres :
ø12 mm - ø18 mm - ø23 mm

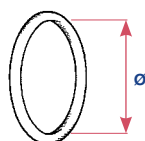

ANNEAUX PLEINS

Matière : acier zingué
Diamètres :
ø 35 mm - ø40 mm - ø50 mm.

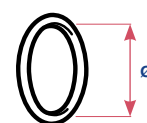

ANNEAUX PLEINS

Matière : plastique blanc
Diamètres :
ø13 mm - ø20 mm - ø25 mm - ø30 mm.

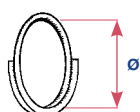

ANNEAUX A FRONCER POUR GALON

Matière : acier nickelé
Diamètres :
ø22 mm - ø 26 mm - ø29 mm.

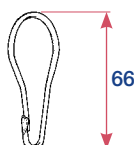

ANNEAUX DE DOUCHE

Matière : laiton
Coloris : chromé - poli.

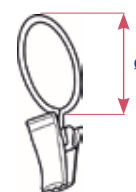

ANNEAUX À PINCE

Matière : acier nickelé
Diamètre : ø20 mm, ø22 mm
et ø28 mm.

Anneaux



Anneau saumur

	Coloris	Qté	Référence	Prix Public
Paquet de 100 anneaux saumur ø12 mm	Acier laitonné	x1	B08030	36,01 €
Paquet de 100 anneaux saumur ø18 mm	Acier laitonné	x1	B08032	40,47 €
Paquet de 100 anneaux saumur ø23 mm	Acier laitonné	x1	B08033	40,90 €



Anneau plein - acier zingué

	Coloris	Qté	Référence	Prix Public
Paquet de 100 anneaux pleins - ø35 mm	Acier zingué	x1	B08050	88,71 €
Paquet de 100 anneaux pleins - ø40 mm	Acier zingué	x1	B08051	124,11 €
Paquet de 100 anneaux pleins - ø50 mm	Acier zingué	x1	B08052	266,91 €



Anneau plein - plastique blanc

	Coloris	Qté	Référence	Prix Public
Paquet de 100 anneaux pleins ø13 mm - 13 x 18 mm	Blanc	x1	B08041	12,67 €
Paquet de 100 anneaux pleins ø20 mm - 20 x 27 mm	Blanc	x1	B08044	13,75 €
Paquet de 100 anneaux pleins ø22 mm - 22 x 29 mm	Blanc	x1	B08048	17,95 €
Paquet de 100 anneaux pleins ø30 mm - 30 x 39 mm	Blanc	x1	B08047	26,53 €

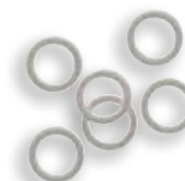

Anneaux



Anneau à froncer pour galon



	Coloris	Qté	Référence	Prix Public
Paquet de 100 anneaux à froncer pour galon - ø22 mm	Nickelé	x1	B08178 #	23,36 €
Paquet de 100 anneaux à froncer pour galon - ø29 mm	Nickelé	x1	B08180	31,36 €

jusqu'à épuisement du stock.



Anneau douche



	Coloris	Qté	Référence	Prix Public
Paquet de 100 anneaux de douche - hauteur : 66 mm Laiton chromé	Laiton chromé	x1	B08176	210,72 €
Paquet de 100 anneaux de douche - hauteur : 66 mm Laiton poli	Laiton poli	x1	B08177	200,20 €



Anneaux à pince



	Coloris	Qté	Référence	Prix Public
Paquet de 10 anneaux pincés ø32x40 mm	Blanc	x1	B32605	17,11 €
Paquet de 10 anneaux pincés ø32x40 mm	Noir	x1	B32633	17,11 €
Paquet de 10 anneaux à pince ø40x50 mm avec silencieux	Blanc mat	x1	B36028	26,44 €
Paquet de 10 anneaux à pince ø40x50 mm avec silencieux	Noir mat	x1	B36027	26,44 €



COLLECTION AGENCEMENT

Penderie, Cimaise à tableaux Tringle de portière

Les tringles de penderie sont dédiées à l'agencement de penderies et de dressings.

Les cimaises à tableaux sont recherchées par des professionnels organisateurs d'événements (musées, expositions...)

La tringle Pivorail ou tringle de portière permet de satisfaire un besoin d'isolation thermique et phonique tout en gardant un accès facile aux pièces desservies.

 Penderie
ø20 mm

 Penderie ovale
30x15 mm

 Cimaises
à tableaux

 Tringle de portière
«PIVORAIL»

Penderie pour tubes ronds ø20mm

Composants

Tube rond ø20 mm

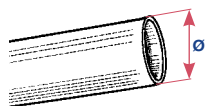

TUBE ROND ø20 MM CHROMÉ

Matière : Acier chromée
Longueurs : 1M50 - 2M00 - 5M00
ou sur-mesure
Épaisseur : 0,8 mm

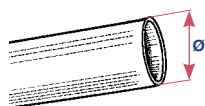

TUBE ROND ø20 MM ALUMINIUM

Matière : Aluminium satiné
Longueurs : 6M00 ou sur-mesure
Épaisseur : 1,5 mm

Supports pour tube rond ø20 mm

Support de penderie



SUPPORT PENDERIE R : 60 MM

Matière : alliage chromée
R : 60 mm
Poses de face ou en suspenso
Fixation par 2 vis apparentes R ø4mm
(Vis de poses non fournies)

Support entre-murs

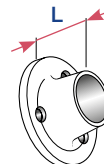

SUPPORT ENTRE-MURS

Matière : alliage chromé
Longueur : 15 mm
Pose entre-murs
Fixation par 3 vis apparentes R ø4 mm
(Vis de poses non fournies)

Support suspentes

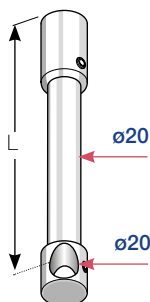

SUPPORT SUSPENTES

Matière : aluminium
L : 0-25 cm, 26 à 50 cm, 51 à 75 cm,
76 à 100 cm.
Fixation par 1 vis centrale ø5 mm
(Vis de poses non fournies)

Tube ø20 mm



Tube ø20 mm

	Coloris	Qté	Référence	Prix Public
Tube ø20 mm - sur-mesure (max. 5M00)	Acier chromé	M	B06900	17,58 €
Tube ø20mm - Longueur : 1M50	Acier chromé	x1	B17324	15,70 €
Tube ø20mm - Longueur : 2M00	Acier chromé	x1	B17326	21,00 €
Tube ø20mm - Longueur : 5M00	Acier chromé	x1	B34308	73,30 €
Tube ø20 - épaisseur : 1,5 mm - sur-mesure	Alu satiné	M	B06901	19,62 €
Tube ø20 - épaisseur : 1,5 mm - Longueur : 6M00	Alu satiné	x1	B07750	97,87 €



Penderie pour tubes ronds ø20mm

Supports pour tube ø20 mm



Support penderie retour 6 cm



	Coloris	Qté	Référence	Prix Public
Support penderie ø20 mm - Retour : 6 cm	Alliage chromé	x1	B07921	4,08 €



Support entre-murs rond



	Coloris	Qté	Référence	Prix Public
Entre-murs ø20 mm - sur mesure	Alliage chromé	x1	B33678	4,49 €



Supports suspendes



	Coloris	Qté	Référence	Prix Public
Suspente tube ø20 mm - Longueur : 0M00 à 0M25	Satiné	x1	B07219	81,19 €
Suspente tube ø20 mm - Longueur : 0M26 à 0M50	Satiné	x1	B07220	83,66 €
Suspente tube ø20 mm - Longueur : 0M51 à 0M75	Satiné	x1	B07221	86,17 €
Suspente tube ø20 mm - Longueur : 0M76 à 1M00	Satiné	x1	B07222	99,02 €

Penderie tube ovale - 30x15 mm

Composants tube ovale 30x15 mm

Tube ovale

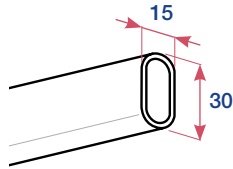

TUBE OVALE 30x15 mm

Matière : acier chromé
Longueurs : 1M00 - 1M50 - 2M00
Épaisseur : 0,8 mm

Supports pour tube ovale

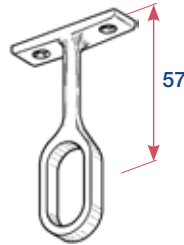

SUPPORT DE PENDERIE

Matière : alliage chromé
Fixation par 2 vis apparentes F ø5 mm
(Vis de poses non fournies)



SUPPORT ENTRE-MURS

Matière : alliage
Coloris : chromé - blanc
Fixation par 2 vis F ø5 mm
(Vis de poses non fournies)

Tube ovale 30x15 mm



Tube ovale 30x15 mm

	Coloris	Qté	Référence	Prix Public
Tube ovale 30x15 mm - Longueur : 1M00	Chromé	x1	B02454	10,47 €
Tube ovale 30x15 mm - Longueur : 1M50	Chromé	x1	B24421	13,23 €
Tube ovale 30x15 mm - Longueur : 2M00	Chromé	x1	B02455	20,87 €



Agencement
Tube ovale 30x15 mm

Supports tube ovale 30x15 mm



Support tube ovale

	Coloris	Qté	Référence	Prix Public
Support tube ovale 30x15 mm	Alliage chromé	x1	B08012	5,14 €



Supports entre-murs pour tube ovale

	Coloris	Qté	Référence	Prix Public
Entre-murs tube ovale 30x15 mm	Alliage chromé	x1	B08016	2,56 €
Entre-murs tube ovale 30x15 mm	Alliage blanc	x1	B08017 #	2,51 €

jusqu'à épuisement du stock.



Cimaises à tableaux

Rail et tiges de suspension

Rail 2840 - 27x10 mm

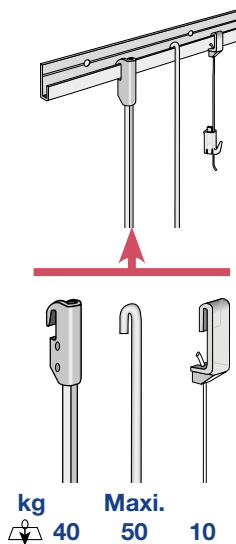

Type de pose pour cimaises à tableaux

Pose de face

Rail 2840 - 27x10 mm

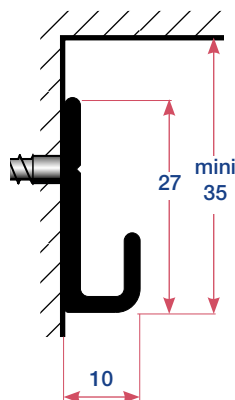

Rail pour cimaises à tableaux

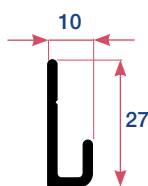

RAIL 2840 27x10 mm

Matière : aluminium

Longueurs : 2M00 - 4M00

Coloris : satiné - laqué blanc

Fixation par vis apparentes F \varnothing 4 mm, tous les 50 cm

(Vis de poses non fournies)

Cotes en mm

Cimaises à tableaux

Accessoires pour cimaises à tableaux



TIGE DE SUSPENSION RONDE ø3,7 mm

Matière : acier
Longueurs : 1M50
Coloris : zingué - laqué blanc
Maxi. 50 kg.



TIGE DE SUSPENSION CARRÉE 4x4 mm

Matière : acier
Longueurs : 1M50
Coloris : zingué - laqué blanc
Maxi. 40 kg.

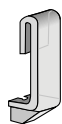

SUSPENDEUR

Matière : polycarbonate cristal
Pour fil ø0,8/1 mm et rails 2840 - 2842.
Maxi. 10 kg.



FIL DE SUSPENSION ø0,8/1 MM

Matière : Nylon
Bobines 8M et 300M.
Maxi. 10 kg.



CROCHET DE SUSPENSION

Matière : polycarbonate cristal
Pour fil ø0,8/1 mm.
Maxi. 4 kg.

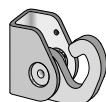

CROCHET

Matière : acier inox
Pour tige ronde ø3,7 mm ou carrée de 4 mm. Forme recourbée de sécurité.
Maxi. 18 kg.



CROCHET

Matière : polycarbonate cristal
Pour tige ronde ø3,7 mm.
Maxi. 10 kg.



CROCHET "ACCROCHE TOUT"

Matière : polycarbonate cristal
Pour tige ronde ø3,7 mm.
Peut supporter un tube ø20 mm.
Maxi. 10 kg.

Cimaises à tableaux



Rail 2840 - 27x10 mm

	Coloris	Qté	Référence	Prix Public
Rail 2840 - 27 x10 mm - 2M00 percé	Satiné	x1	B01728	28,73 €
Rail 2840 - 27 x10 mm - 4M00 percé	Satiné	x1	B02094	53,25 €
Rail 2840 - 27x10 mm - 2M00 percé	Laqué blanc	x1	B02847	37,52 €
Rail 2840 - 27x10 mm - 4M00 percé	Laqué blanc	x1	B02848	64,47 €



Cimaises à tableaux

Tiges de suspension et accessoires



Fil de suspension - ø0,8/1 mm



	Coloris	Qté	Référence	Prix Public
Sachet de 20 bobines de 8M00 de fil 0,8/1 mm	Nylon	x1	B02840	108,27 €
Fil de suspension ø0,8/1 mm - bobine de 300M	Nylon	x1	B08273	56,63 €



Suspendeur pour fil de suspension - ø0,8/1 mm



	Coloris	Qté	Référence	Prix Public
Suspendeur pour fil de suspension - ø0,8/1 mm	Cristal	x1	B02853	0,86 €
Paquet de 100 suspendeurs pour fil de suspension - ø0,8/1 mm	Cristal	x1	B02854	48,61 €



Crochet sur fil de suspension



	Coloris	Qté	Référence	Prix Public
Crochet sur fil	Cristal	x1	B02851	1,72 €
Paquet de 100 crochets sur fil	Cristal	x1	B02852	131,56 €



Kit crochets + fil de suspension



	Coloris	Qté	Référence	Prix Public
Kit comprenant crochets + fil de suspension de 8M00	Cristal	x1	B02101	16,90 €

Comprend : fil de suspension + 4 crochets et 4 suspendeurs



Tige de suspension ronde



	Coloris	Qté	Référence	Prix Public
Tige de suspension ronde - 1M50	Zingué	x1	B02135	11,94 €
Tige de suspension ronde - 1M50	Blanc	x1	B02841	11,94 €



Crochet à tableau pour tige de suspension ronde



	Coloris	Qté	Référence	Prix Public
Crochet à tableau pour tige de suspension ronde	Cristal	x1	B07238	3,60 €
Paquet de 100 crochets à tableau	Cristal	x1	B02831	322,18 €



Crochet accroche tout pour tige de suspension ronde



	Coloris	Qté	Référence	Prix Public
Crochet «accroche tout» pour tige de suspension ronde	Cristal	x1	B02832	5,33 €
Paquet de 100 crochets «accroche tout»	Cristal	x1	B02833	497,48 €

Cimaises à tableaux



Tige de suspension carrée

	Coloris	Qté	Référence	Prix Public
Tige de suspension carrée - Longueur : 1M50	Zingué	x1	B01731	14,37 €
Tige de suspension carrée - Longueur : 1M50	Blanc	x1	B02320	14,37 €



Crochet à tableau pour tige suspension carrée

	Coloris	Qté	Référence	Prix Public
Crochet à tableau pour tige suspension carrée	Acier inox	x1	B34784	6,12 €
Paquet de 50 crochets à tableau pour tige susp. carrée	Acier inox	x1	B34785	287,33 €



Tringle de portière «PIVORAIL»

Composant de la tringle de portière «PIVORAIL»

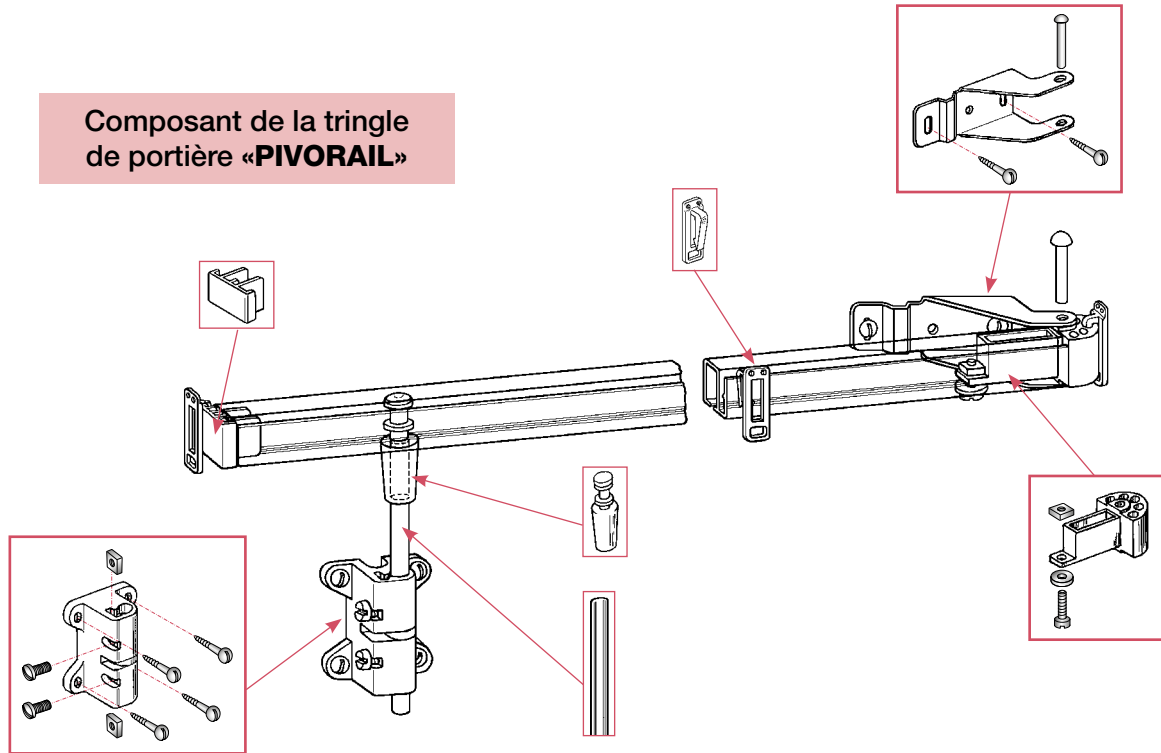

Types de pose

Porte en affleurement

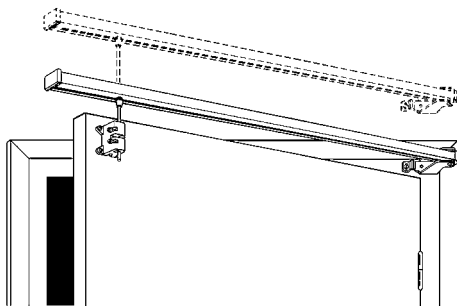

Porte en renforcement
CROQUIS À FOURNIR

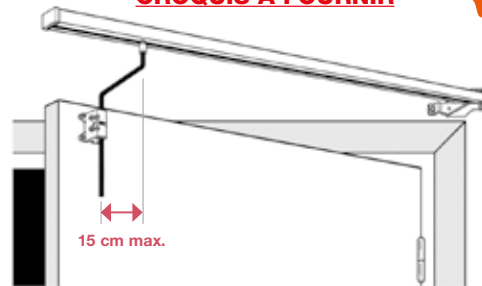

Composants

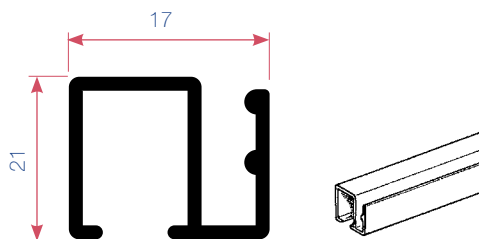

RAIL «PIVORAIL»

Matière : aluminium.

Longueurs : sur-mesure jusqu'à 1M40.

Coloris : satiné incolore ou laqué blanc.

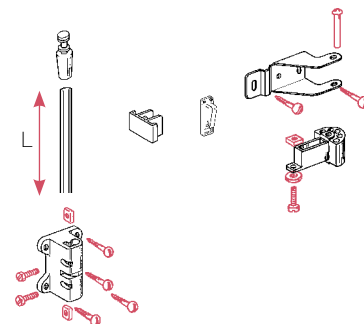

ACCESSOIRES ET TIGE L : 50 CM

Boîte d'accessoires pour réaliser une tringle sur-mesure pour porte en affleurement.

Coloris : satiné incolore.

Tringle de portière «PIVORAIL»

Rail et composants «PIVORAIL»



Rail «PIVORAIL» sur-mesure



	Qté	Référence	Prix Public
Rail PIVORAIL sur-mesure (Max. 1M40) NEW	Satiné	M B36619	23,45 €
Rail PIVORAIL sur-mesure (Max. 1M20)	Blanc	M B16856	23,45 €



Boîte et tige «PIVORAIL»



	Qté	Référence	Prix Public
Boîte PIVORAIL + tige d'une longueur : 0M50	Satiné	x1 B00779	36,25 €
Boîte PIVORAIL + tige cintrable : 1M00 NEW <i>Pour les portes en renforcement</i>	Satiné	x1 B36603	66,62 €

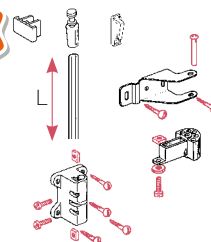

CROQUIS OBLIGATOIRE A FOURNIR POUR CINTRAGE DE LA TIGE
Cintrage en atelier d'après calibre grandeur réelle.

«Pivorail» conditionné

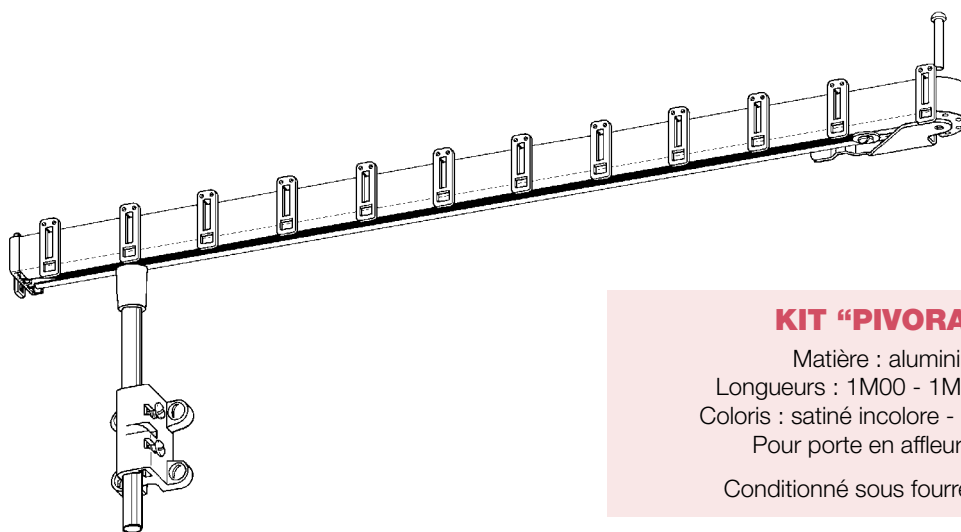

KIT «PIVORAIL»

Matière : aluminium
Longueurs : 1M00 - 1M20 - 1M40
Coloris : satiné incolore - laqué blanc.
Pour porte en affleurement.
Conditionné sous fourreau P.V.C.



Tringle de portière «PIVORAIL» conditionnée



	Coloris	Qté	Référence	Prix Public
Tringle pour porte - 1M00 - sous fourreau	Satiné	x1	B17232	61,25 €
Tringle pour porte - 1M20 - sous fourreau	Satiné	x1	B17233	68,57 €
Tringle pour porte - 1M40 - sous fourreau - NEW	Satiné	x1	B36620	72,85 €
Tringle pour porte - 1M00 - sous fourreau	Blanc	x1	B17234	69,38 €
Tringle pour porte - 1M20 - sous fourreau	Blanc	x1	B17235	77,50 €

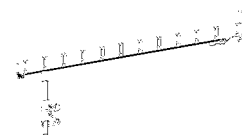



Gamme rails aluminium

Coupes de profil des rails aluminium (à l'échelle)	171
Rail 100 - 24x16 mm	172
Rail 100 PRESTIGE - 24x16 mm (conditionné)	185
Rail 200 - 10x15 mm	194
Rail 330 - 28x12 mm	198
Rail 700 - 35x20 mm	206
Rails plats 2 voies - 7x55 mm	218
Rails plats 3 voies - 7x77 mm	218
Rail DS - 11x24 mm	222
Rail KS - 14x20 mm	228
 Rail KS encastrable - 12,5x21 mm	232
Rail CS - 20x20 mm	236
Rail CCS - 20x20 mm	242
Supports pour rails DS, KS, CS, CSS	247

Rails aluminium



Coupes de profil des rails aluminium (à l'échelle)

Rail 100 et Prestige

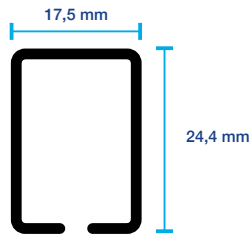

Rail 100 - 24x16 mm

Rail extrudé en aluminium laqué
Coloris disponibles : Duralac (Blanc - RAL 9010)
et Duralor (satiné or)

Rail 200

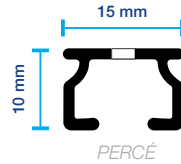

Rail 200 - 15x10 mm

Rail extrudé en aluminium laqué
Coloris disponible : Blanc - RAL 9003.
Rail percé tous les 50 cm.

Rail 330 monoraccord

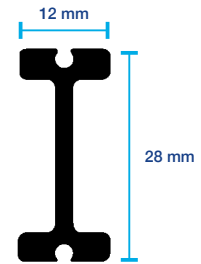

Rail 330 - 12x28 mm

Rail extrudé en aluminium
Coloris disponibles : Aluminium satiné 15µ.
Blanc - RAL 9003. Noir - RAL 9005

Rail 700

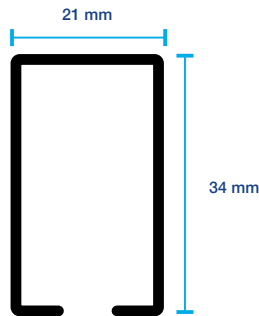

Rail 700 - 35x20 mm

Rail aluminium laqué
Coloris disponible : Duralac (Blanc - RAL 9010)

Rails plats 2 et 3 voies

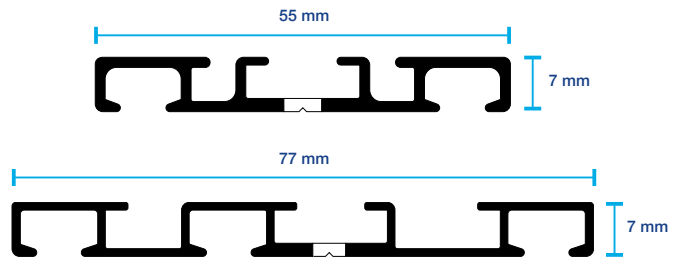

Rail plat 2 voies 7x55 mm et rail plat 3 voies 7x77 mm

Rail extrudé en aluminium
Coloris disponible : Laqué blanc - RAL 9003

Rail DS

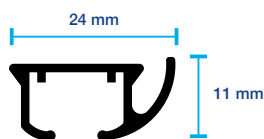

Rail DS - 24x11 mm

Rail extrudé en aluminium laqué
Coloris disponibles : Blanc - RAL 9016,
Noir - RAL 9005 et Gris - RAL 9006

Rail KS

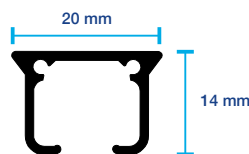

Rail KS - 20x14 mm

Rail extrudé en aluminium laqué
Coloris disponibles : Blanc - RAL 9016,
Noir - RAL 9005

Rail KS encastrable

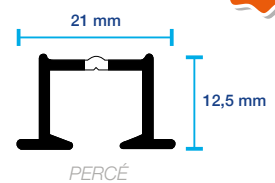

Rail KS encastrable 21x12,5 mm

Rail extrudé en aluminium laqué
Coloris disponible : Blanc - RAL 9016
Rail percé tous les 25 cm.

Rail CS

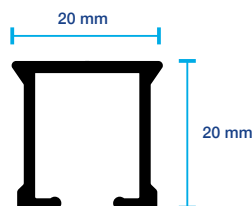

Rail CS - 20x20 mm

Rail extrudé en aluminium laqué
Coloris disponibles : Blanc - RAL 9016,
Noir - RAL 9005

Rail CCS

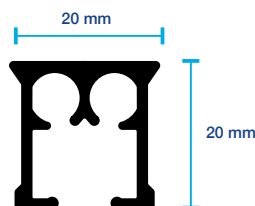

Rail CCS - 20x20 mm

Rail extrudé en aluminium laqué
Coloris disponibles : Blanc - RAL 9016,
Noir - RAL 9005

Rail Shuttle

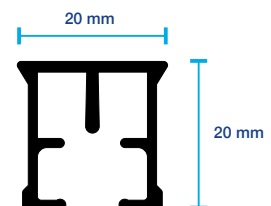

Rail Shuttle - 20x20 mm

Rail extrudé en aluminium laqué
Coloris disponibles : Blanc - RAL 9016,
Noir - RAL 9005

BOULET

Tringles à rideaux depuis 1924



GAMME RAILS ALUMINIUM

Rail 100 - 24x16 mm Cintrable

Connu sous sa section 24x16 mm, le rail 100, inventé en 1924 par la Société Boulet, reste un produit référent en termes de qualité et de fiabilité.

Profilé en aluminium, le rail 100 offre une excellente robustesse pour de grandes largeurs de fenêtres. Les composants sont en polyamide, traités anti UV. Les galets et les poulies sont montés sur un axe acier assurant un fonctionnement doux et silencieux.

Droit ou cintré (**plein cintre ou coudé**), le rail 24x16 mm est disponible en deux coloris avec ou sans cordon de tirage. La gamme offre un grand choix de supports pour s'adapter à toute configuration de pose.

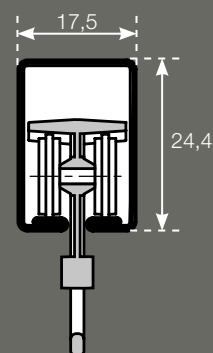

Cotes en mm

Rails Aluminium
Rail 100 - 24x16 mm



Rail 100 - 24x16 mm

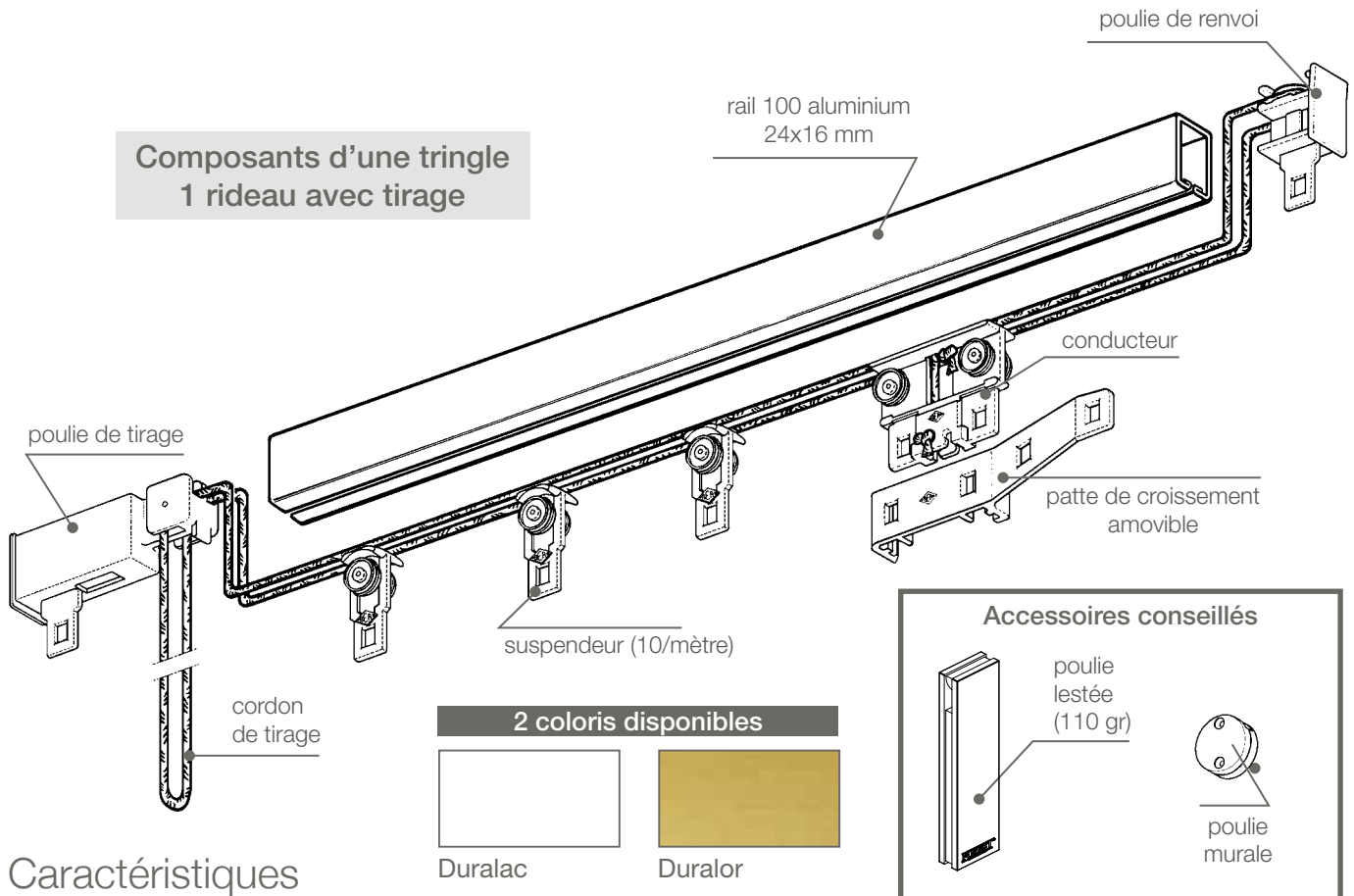

Caractéristiques

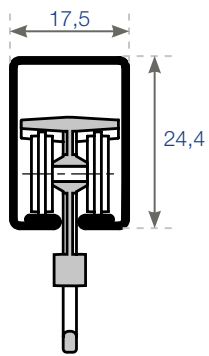

Cotes en mm

- **Matière et coloris** : rail extrudé
 - Rail aluminium laqué
 - **2 coloris disponibles** : **Duralac** (Blanc - RAL 9010), **Duralor** (Satiné or)
- **Pose** : Plafond ou murale par différents supports pour une ou deux tringles. Ecartement de 70 cm maximum entre 2 supports.
- **Utilisation** : tringle droite ou cintrée avec ou sans cordon de tirage. Cintrage vers l'extérieur ou l'intérieur avec un rayon de 10 cm minimum. Se cintré également pour du sur-mesure et pour les bow-windows en demi cercle. Plein cintre avec un rayon de 70 cm minimum.
 - Pour voilages et doubles rideaux
 - Hauteur maxi. : 3M00 - Poids maximum recommandé : 3Kg/mètre.
 - Poids du tissu maximum recommandé : 500 gr/m²
 - **Longueur maxi. : 11M90**

Types de pose

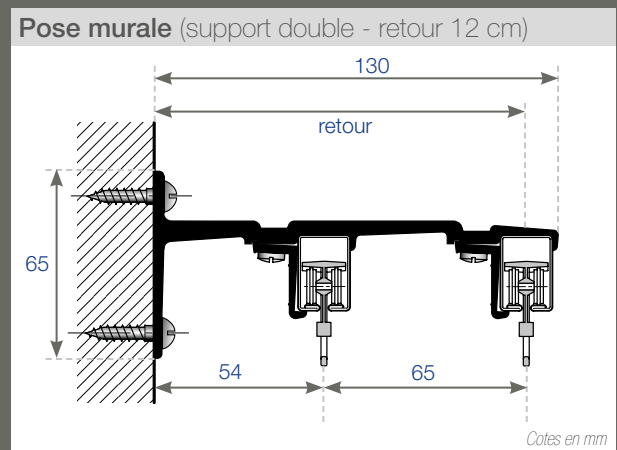
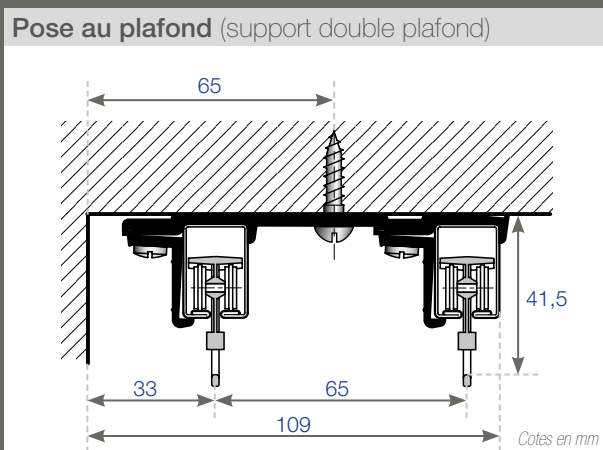

Rail 100 - 24x16 mm

Rail 100 - 24x16 mm sur-mesure

Tringles sans tirage

Sans cordon de tirage, tringle 103
• Standard •

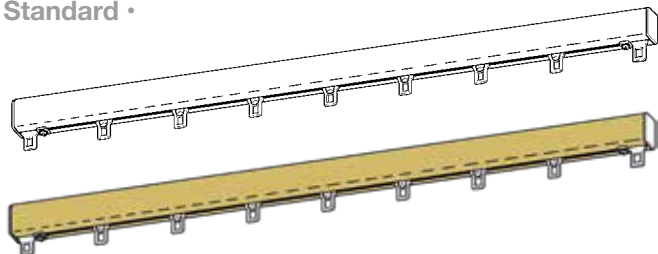

Sans cordon de tirage, tringle 103
• 1 Conducteur •

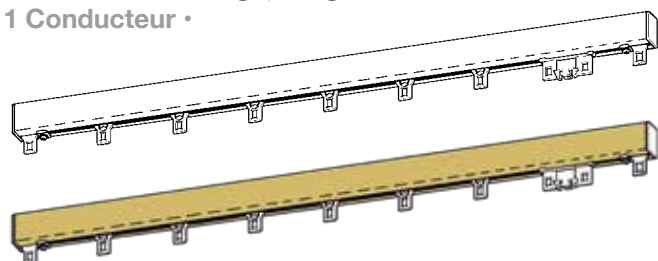

Sans cordon de tirage, tringle 103
• 2 Conducteurs + patte de croisement •

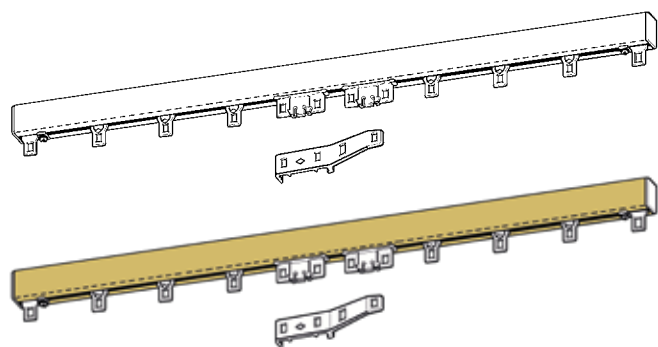

COMPOSITION DES TRINGLES SANS TIRAGE :

- 1 rail sur-mesure de 1M00 à 5M95 en 1 partie
- 10 suspendeurs au mètre
- 2 fixes embouts

Tringles avec tirage

Avec cordon de tirage, tringle 104
• 1 rideau •

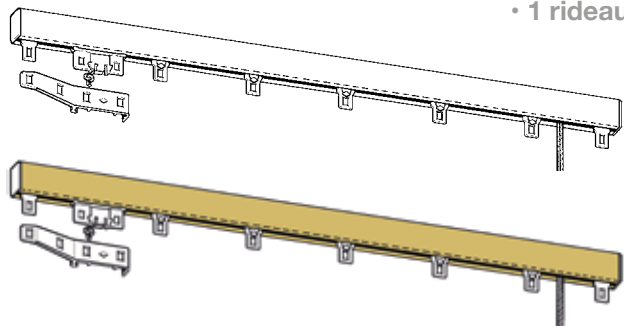

Avec cordon de tirage, tringle 104
• 2 rideaux •

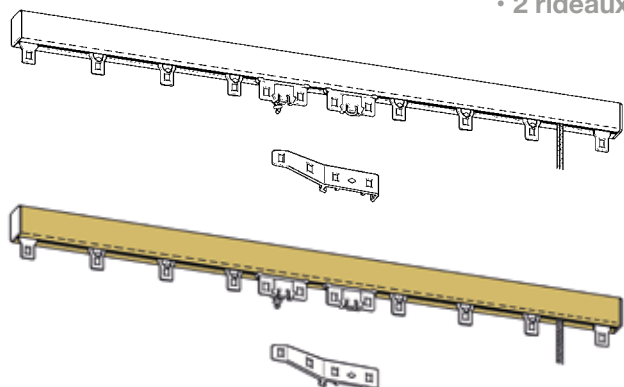

COMPOSITION DES TRINGLES AVEC TIRAGE :

- 1 rail sur-mesure de 1M00 à 5M95 en 1 partie
- 10 suspendeurs au mètre
- 1 ou 2 conducteurs avec patte de croisement amovible
- Cordon de tirage sans fin $\varnothing 3$ mm - hauteur 2M50
- 1 poulie de renvoi et 1 poulie de tirage

RAIL 100 CINTRÉ

POSSIBILITÉS : PLEIN CINTRE, 1 COUDE, 2 COUDES.

• PAGE 117 DE LA GAMME CINTRÉE •

Rail 100 - 24x16 mm

Tringles sur-mesure sans tirage - Duralac

	Coloris	Qté	Référence	Prix Public
Tringle 103 sans tirage 1M00 -> 1M10	Duralac	x1	B35437	31,77 €
Tringle 103 sans tirage 1M11 -> 1M20	Duralac	x1	B35438	33,78 €
Tringle 103 sans tirage 1M21 -> 1M30	Duralac	x1	B35439	36,03 €
Tringle 103 sans tirage 1M31 -> 1M40	Duralac	x1	B35440	38,25 €
Tringle 103 sans tirage 1M41 -> 1M50	Duralac	x1	B35441	40,54 €
Tringle 103 sans tirage 1M51 -> 1M60	Duralac	x1	B35442	42,80 €
Tringle 103 sans tirage 1M61 -> 1M70	Duralac	x1	B35443	45,02 €
Tringle 103 sans tirage 1M71 -> 1M80	Duralac	x1	B35444	47,22 €
Tringle 103 sans tirage 1M81 -> 1M90	Duralac	x1	B35445	49,47 €
Tringle 103 sans tirage 1M91 -> 2M00	Duralac	x1	B35446	51,69 €
Tringle 103 sans tirage 2M01 -> 2M10	Duralac	x1	B35447	53,93 €
Tringle 103 sans tirage 2M11 -> 2M20	Duralac	x1	B35448	56,15 €
Tringle 103 sans tirage 2M21 -> 2M30	Duralac	x1	B35449	58,44 €
Tringle 103 sans tirage 2M31 -> 2M40	Duralac	x1	B35450	60,64 €
Tringle 103 sans tirage 2M41 -> 2M50	Duralac	x1	B35451	62,88 €
Tringle 103 sans tirage 2M51 -> 2M60	Duralac	x1	B35452	65,15 €
Tringle 103 sans tirage 2M61 -> 2M70	Duralac	x1	B35453	67,32 €
Tringle 103 sans tirage 2M71 -> 2M80	Duralac	x1	B35454	69,56 €
Tringle 103 sans tirage 2M81 -> 2M90	Duralac	x1	B35455	71,79 €
Tringle 103 sans tirage 2M91 -> 3M00	Duralac	x1	B35456	73,78 €
Tringle 103 sans tirage 3M01 -> 3M10	Duralac	x1	B35457	76,32 €
Tringle 103 sans tirage 3M11 -> 3M20	Duralac	x1	B35458	78,56 €
Tringle 103 sans tirage 3M21 -> 3M30	Duralac	x1	B35459	80,80 €
Tringle 103 sans tirage 3M31 -> 3M40	Duralac	x1	B35460	83,02 €
Tringle 103 sans tirage 3M41 -> 3M50	Duralac	x1	B35461	85,25 €
Tringle 103 sans tirage 3M51 -> 3M60	Duralac	x1	B35462	87,47 €
Tringle 103 sans tirage 3M61 -> 3M70	Duralac	x1	B35463	89,69 €
Tringle 103 sans tirage 3M71 -> 3M80	Duralac	x1	B35464	92,02 €
Tringle 103 sans tirage 3M81 -> 3M90	Duralac	x1	B35465	94,26 €
Tringle 103 sans tirage 3M91 -> 4M00	Duralac	x1	B35466	96,51 €
Tringle 103 sans tirage 4M01 -> 5M95	Duralac	M	B35436	29,50 €



Duralac

Tringles sur-mesure sans tirage - Duralor

	Coloris	Qté	Référence	Prix Public
Tringle 103 sans tirage 1M00 -> 1M10	Duralor	x1	B35530	32,56 €
Tringle 103 sans tirage 1M11 -> 1M20	Duralor	x1	B35531	34,78 €
Tringle 103 sans tirage 1M21 -> 1M30	Duralor	x1	B35532	37,05 €
Tringle 103 sans tirage 1M31 -> 1M40	Duralor	x1	B35533	39,27 €
Tringle 103 sans tirage 1M41 -> 1M50	Duralor	x1	B35534	41,51 €
Tringle 103 sans tirage 1M51 -> 1M60	Duralor	x1	B35535	43,78 €
Tringle 103 sans tirage 1M61 -> 1M70	Duralor	x1	B35536	46,00 €
Tringle 103 sans tirage 1M71 -> 1M80	Duralor	x1	B35537	48,22 €
Tringle 103 sans tirage 1M81 -> 1M90	Duralor	x1	B35538	50,46 €
Tringle 103 sans tirage 1M91 -> 2M00	Duralor	x1	B35539	52,68 €
Tringle 103 sans tirage 2M01 -> 2M10	Duralor	x1	B35540	54,95 €
Tringle 103 sans tirage 2M11 -> 2M20	Duralor	x1	B35541	57,17 €
Tringle 103 sans tirage 2M21 -> 2M30	Duralor	x1	B35542	59,41 €
Tringle 103 sans tirage 2M31 -> 2M40	Duralor	x1	B35543	61,63 €
Tringle 103 sans tirage 2M41 -> 2M50	Duralor	x1	B35544	63,88 €
Tringle 103 sans tirage 2M51 -> 2M60	Duralor	x1	B35545	66,10 €

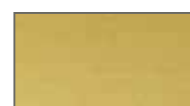

Duralor

Rail 100 - 24x16 mm



Duralor

	Coloris	Qté	Référence	Prix Public
Tringle 103 sans tirage 2M61 -> 2M70	Duralor	x1	B35546	68,36 €
Tringle 103 sans tirage 2M71 -> 2M80	Duralor	x1	B35547	70,61 €
Tringle 103 sans tirage 2M81 -> 2M90	Duralor	x1	B35548	72,85 €
Tringle 103 sans tirage 2M91 -> 3M00	Duralor	x1	B35549	75,05 €
Tringle 103 sans tirage 3M01 -> 3M10	Duralor	x1	B35550	77,31 €
Tringle 103 sans tirage 3M11 -> 3M20	Duralor	x1	B35551	79,51 €
Tringle 103 sans tirage 3M21 -> 3M30	Duralor	x1	B35552	81,78 €
Tringle 103 sans tirage 3M31 -> 3M40	Duralor	x1	B35553	84,02 €
Tringle 103 sans tirage 3M41 -> 3M50	Duralor	x1	B35554	86,22 €
Tringle 103 sans tirage 3M51 -> 3M60	Duralor	x1	B35555	88,46 €
Tringle 103 sans tirage 3M61 -> 3M70	Duralor	x1	B35556	90,66 €
Tringle 103 sans tirage 3M71 -> 3M80	Duralor	x1	B35557	93,02 €
Tringle 103 sans tirage 3M81 -> 3M90	Duralor	x1	B35558	95,26 €
Tringle 103 sans tirage 3M91 -> 4M00	Duralor	x1	B35559	97,50 €
Tringle 103 sans tirage 4M01 -> 5M95	Duralor	M	B35529	30,97 €

Options pour tringles sur-mesure **sans tirage**

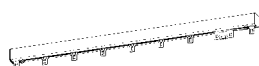

	Qté	Référence	Prix Public
Majoration 1 conducteur monté	x1	B24111	1,80 €
Majoration 2 conducteurs montés	x1	B24112	3,28 €



Majoration 1 conducteur + 1 patte montés	x1	B24113	2,82 €
Majoration 2 conducteurs + 1 patte montés	x1	B24114	4,30 €



Majoration 1 suspendeur B03235 monté	x1	B24115	0,78 €
--------------------------------------	----	--------	--------

Majoration perçage trou de gond à 2,5 cm	x1	B24116	3,49 €
Majoration perçage trou de gond à 5 cm	x1	B24117	3,49 €



Majoration perçage trou de gond à 5 cm.



Majoration perçage trou de gond à 2,5 cm.

Rail 100 - 24x16 mm

Tringles sur-mesure avec tirage 1 rideau - Duralac

	Coloris	Qté	Référence	Prix Public
Tringle 104 1 rideau 1M00 -> 1M10	Duralac	x1	B35468	35,89 €
Tringle 104 1 rideau 1M11 -> 1M20	Duralac	x1	B35469	38,43 €
Tringle 104 1 rideau 1M21 -> 1M30	Duralac	x1	B35470	40,83 €
Tringle 104 1 rideau 1M31 -> 1M40	Duralac	x1	B35471	43,32 €
Tringle 104 1 rideau 1M41 -> 1M50	Duralac	x1	B35472	45,79 €
Tringle 104 1 rideau 1M51 -> 1M60	Duralac	x1	B35473	48,29 €
Tringle 104 1 rideau 1M61 -> 1M70	Duralac	x1	B35474	50,76 €
Tringle 104 1 rideau 1M71 -> 1M80	Duralac	x1	B35475	53,25 €
Tringle 104 1 rideau 1M81 -> 1M90	Duralac	x1	B35476	55,72 €
Tringle 104 1 rideau 1M91 -> 2M00	Duralac	x1	B35477	58,21 €
Tringle 104 1 rideau 2M01 -> 2M10	Duralac	x1	B35478	60,66 €
Tringle 104 1 rideau 2M11 -> 2M20	Duralac	x1	B35479	63,11 €
Tringle 104 1 rideau 2M21 -> 2M30	Duralac	x1	B35480	65,58 €
Tringle 104 1 rideau 2M31 -> 2M40	Duralac	x1	B35481	68,14 €
Tringle 104 1 rideau 2M41 -> 2M50	Duralac	x1	B35482	70,61 €
Tringle 104 1 rideau 2M51 -> 2M60	Duralac	x1	B35483	73,05 €
Tringle 104 1 rideau 2M61 -> 2M70	Duralac	x1	B35484	75,55 €
Tringle 104 1 rideau 2M71 -> 2M80	Duralac	x1	B35485	78,04 €
Tringle 104 1 rideau 2M81 -> 2M90	Duralac	x1	B35486	80,49 €
Tringle 104 1 rideau 2M91 -> 3M00	Duralac	x1	B35487	83,00 €
Tringle 104 1 rideau 3M01 -> 3M10	Duralac	x1	B35488	85,40 €
Tringle 104 1 rideau 3M11 -> 3M20	Duralac	x1	B35489	87,94 €
Tringle 104 1 rideau 3M21 -> 3M30	Duralac	x1	B35490	90,39 €
Tringle 104 1 rideau 3M31 -> 3M40	Duralac	x1	B35491	92,86 €
Tringle 104 1 rideau 3M41 -> 3M50	Duralac	x1	B35492	95,37 €
Tringle 104 1 rideau 3M51 -> 3M60	Duralac	x1	B35493	97,87 €
Tringle 104 1 rideau 3M61 -> 3M70	Duralac	x1	B35494	100,36 €
Tringle 104 1 rideau 3M71 -> 3M80	Duralac	x1	B35495	102,85 €
Tringle 104 1 rideau 3M81 -> 3M90	Duralac	x1	B35496	105,30 €
Tringle 104 1 rideau 3M91 -> 4M00	Duralac	x1	B35497	107,84 €
Tringle 104 1 rideau 4M01 -> 5M95	Duralac	M	B35467	33,83 €



Duralac

Tringles sur-mesure avec tirage 2 rideaux - Duralac

	Coloris	Qté	Référence	Prix Public
Tringle 104 2 rideaux 1M00 -> 1M10	Duralac	x1	B35499	38,16 €
Tringle 104 2 rideaux 1M11 -> 1M20	Duralac	x1	B35500	40,63 €
Tringle 104 2 rideaux 1M21 -> 1M30	Duralac	x1	B35501	43,12 €
Tringle 104 2 rideaux 1M31 -> 1M40	Duralac	x1	B35502	45,57 €
Tringle 104 2 rideaux 1M41 -> 1M50	Duralac	x1	B35503	48,13 €
Tringle 104 2 rideaux 1M51 -> 1M60	Duralac	x1	B35504	50,60 €
Tringle 104 2 rideaux 1M61 -> 1M70	Duralac	x1	B35505	53,02 €
Tringle 104 2 rideaux 1M71 -> 1M80	Duralac	x1	B35506	55,52 €
Tringle 104 2 rideaux 1M81 -> 1M90	Duralac	x1	B35507	57,99 €
Tringle 104 2 rideaux 1M91 -> 2M00	Duralac	x1	B35508	60,50 €
Tringle 104 2 rideaux 2M01 -> 2M10	Duralac	x1	B35509	62,93 €
Tringle 104 2 rideaux 2M11 -> 2M20	Duralac	x1	B35510	65,42 €
Tringle 104 2 rideaux 2M21 -> 2M30	Duralac	x1	B35511	67,91 €
Tringle 104 2 rideaux 2M31 -> 2M40	Duralac	x1	B35512	70,38 €
Tringle 104 2 rideaux 2M41 -> 2M50	Duralac	x1	B35513	72,87 €
Tringle 104 2 rideaux 2M51 -> 2M60	Duralac	x1	B35514	75,30 €



Duralac

Rail 100 - 24x16 mm

	Coloris	Qté	Référence	Prix Public
Tringle 104 2 rideaux 2M61 -> 2M70	Duralac	x1	B35515	77,79 €
Tringle 104 2 rideaux 2M71 -> 2M80	Duralac	x1	B35516	80,28 €
Tringle 104 2 rideaux 2M81 -> 2M90	Duralac	x1	B35517	82,75 €
Tringle 104 2 rideaux 2M91 -> 3M00	Duralac	x1	B35518	85,25 €
Tringle 104 2 rideaux 3M01 -> 3M10	Duralac	x1	B35519	87,74 €
Tringle 104 2 rideaux 3M11 -> 3M20	Duralac	x1	B35520	90,21 €
Tringle 104 2 rideaux 3M21 -> 3M30	Duralac	x1	B35521	92,68 €
Tringle 104 2 rideaux 3M31 -> 3M40	Duralac	x1	B35522	95,17 €
Tringle 104 2 rideaux 3M41 -> 3M50	Duralac	x1	B35523	97,60 €
Tringle 104 2 rideaux 3M51 -> 3M60	Duralac	x1	B35524	100,15 €
Tringle 104 2 rideaux 3M61 -> 3M70	Duralac	x1	B35525	102,65 €
Tringle 104 2 rideaux 3M71 -> 3M80	Duralac	x1	B35526	105,09 €
Tringle 104 2 rideaux 3M81 -> 3M90	Duralac	x1	B35527	107,59 €
Tringle 104 2 rideaux 3M91 -> 4M00	Duralac	x1	B35528	110,10 €
Tringle 104 2 rideaux 4M01 -> 5M95	Duralac	M	B35498	34,42 €

Tringles sur-mesure avec tirage 1 rideau - Duralor



Duralor

	Coloris	Qté	Référence	Prix Public
Tringle 104 1 rideau 1M00 -> 1M10	Duralor	x1	B35561	37,98 €
Tringle 104 1 rideau 1M11 -> 1M20	Duralor	x1	B35562	40,54 €
Tringle 104 1 rideau 1M21 -> 1M30	Duralor	x1	B35563	43,05 €
Tringle 104 1 rideau 1M31 -> 1M40	Duralor	x1	B35564	45,57 €
Tringle 104 1 rideau 1M41 -> 1M50	Duralor	x1	B35565	48,17 €
Tringle 104 1 rideau 1M51 -> 1M60	Duralor	x1	B35566	50,71 €
Tringle 104 1 rideau 1M61 -> 1M70	Duralor	x1	B35567	53,25 €
Tringle 104 1 rideau 1M71 -> 1M80	Duralor	x1	B35568	55,83 €
Tringle 104 1 rideau 1M81 -> 1M90	Duralor	x1	B35569	58,30 €
Tringle 104 1 rideau 1M91 -> 2M00	Duralor	x1	B35570	60,89 €
Tringle 104 1 rideau 2M01 -> 2M10	Duralor	x1	B35571	63,40 €
Tringle 104 1 rideau 2M11 -> 2M20	Duralor	x1	B35572	66,01 €
Tringle 104 1 rideau 2M21 -> 2M30	Duralor	x1	B35573	68,52 €
Tringle 104 1 rideau 2M31 -> 2M40	Duralor	x1	B35574	71,08 €
Tringle 104 1 rideau 2M41 -> 2M50	Duralor	x1	B35575	73,62 €
Tringle 104 1 rideau 2M51 -> 2M60	Duralor	x1	B35576	76,14 €
Tringle 104 1 rideau 2M61 -> 2M70	Duralor	x1	B35577	78,67 €
Tringle 104 1 rideau 2M71 -> 2M80	Duralor	x1	B35578	81,23 €
Tringle 104 1 rideau 2M81 -> 2M90	Duralor	x1	B35579	83,80 €
Tringle 104 1 rideau 2M91 -> 3M00	Duralor	x1	B35580	86,33 €
Tringle 104 1 rideau 3M01 -> 3M10	Duralor	x1	B35581	88,89 €
Tringle 104 1 rideau 3M11 -> 3M20	Duralor	x1	B35582	91,41 €
Tringle 104 1 rideau 3M21 -> 3M30	Duralor	x1	B35583	93,95 €
Tringle 104 1 rideau 3M31 -> 3M40	Duralor	x1	B35584	96,51 €
Tringle 104 1 rideau 3M41 -> 3M50	Duralor	x1	B35585	99,09 €
Tringle 104 1 rideau 3M51 -> 3M60	Duralor	x1	B35586	101,61 €
Tringle 104 1 rideau 3M61 -> 3M70	Duralor	x1	B35587	104,21 €
Tringle 104 1 rideau 3M71 -> 3M80	Duralor	x1	B35588	106,77 €
Tringle 104 1 rideau 3M81 -> 3M90	Duralor	x1	B35589	109,31 €
Tringle 104 1 rideau 3M91 -> 4M00	Duralor	x1	B35590	111,87 €
Tringle 104 1 rideau 4M01 -> 5M95	Duralor	M	B35560	36,46 €

Rail 100 - 24x16 mm

Tringles sur-mesure **avec tirage 2 rideaux - Duralor**

	Coloris	Qté	Référence	Prix Public
Tringle 104 2 rideaux 1M00 -> 1M10	Duralor	x1	B35592	39,83 €
Tringle 104 2 rideaux 1M11 -> 1M20	Duralor	x1	B35593	42,35 €
Tringle 104 2 rideaux 1M21 -> 1M30	Duralor	x1	B35594	44,93 €
Tringle 104 2 rideaux 1M31 -> 1M40	Duralor	x1	B35595	47,49 €
Tringle 104 2 rideaux 1M41 -> 1M50	Duralor	x1	B35596	50,01 €
Tringle 104 2 rideaux 1M51 -> 1M60	Duralor	x1	B35597	52,59 €
Tringle 104 2 rideaux 1M61 -> 1M70	Duralor	x1	B35598	55,09 €
Tringle 104 2 rideaux 1M71 -> 1M80	Duralor	x1	B35599	57,65 €
Tringle 104 2 rideaux 1M81 -> 1M90	Duralor	x1	B35600	60,21 €
Tringle 104 2 rideaux 1M91 -> 2M00	Duralor	x1	B35601	62,79 €
Tringle 104 2 rideaux 2M01 -> 2M10	Duralor	x1	B35602	65,30 €
Tringle 104 2 rideaux 2M11 -> 2M20	Duralor	x1	B35603	67,82 €
Tringle 104 2 rideaux 2M21 -> 2M30	Duralor	x1	B35604	70,38 €
Tringle 104 2 rideaux 2M31 -> 2M40	Duralor	x1	B35605	72,94 €
Tringle 104 2 rideaux 2M41 -> 2M50	Duralor	x1	B35606	75,50 €
Tringle 104 2 rideaux 2M51 -> 2M60	Duralor	x1	B35607	78,04 €
Tringle 104 2 rideaux 2M61 -> 2M70	Duralor	x1	B35608	80,58 €
Tringle 104 2 rideaux 2M71 -> 2M80	Duralor	x1	B35609	83,12 €
Tringle 104 2 rideaux 2M81 -> 2M90	Duralor	x1	B35610	85,68 €
Tringle 104 2 rideaux 2M91 -> 3M00	Duralor	x1	B35613	88,19 €
Tringle 104 2 rideaux 3M01 -> 3M10	Duralor	x1	B35614	90,71 €
Tringle 104 2 rideaux 3M11 -> 3M20	Duralor	x1	B35615	93,29 €
Tringle 104 2 rideaux 3M21 -> 3M30	Duralor	x1	B35616	95,83 €
Tringle 104 2 rideaux 3M31 -> 3M40	Duralor	x1	B35617	98,34 €
Tringle 104 2 rideaux 3M41 -> 3M50	Duralor	x1	B35618	100,93 €
Tringle 104 2 rideaux 3M51 -> 3M60	Duralor	x1	B35619	103,53 €
Tringle 104 2 rideaux 3M61 -> 3M70	Duralor	x1	B35620	106,09 €
Tringle 104 2 rideaux 3M71 -> 3M80	Duralor	x1	B35621	108,61 €
Tringle 104 2 rideaux 3M81 -> 3M90	Duralor	x1	B35622	111,17 €
Tringle 104 2 rideaux 3M91 -> 4M00	Duralor	x1	B35623	113,73 €
Tringle 104 2 rideaux 4M01 -> 5M95	Duralor	M	B35591	36,96 €



Duralor

Option pour tringles sur-mesure **avec tirage**

	Qté	Référence	Prix Public
Drisse polypropylène ø3 mm supplémentaire - le mètre	M	B24228	0,48 €



	Qté	Référence	Prix Public
Majoration 1 suspendeur B03235 monté	x1	B24115	0,78 €



Majoration perçage trou de gond à 2,5 cm	x1	B24116	3,49 €
Majoration perçage trou de gond à 5 cm	x1	B24117	3,49 €

Voir exemple photos perçage trou de gond [page 176](#).

Rail 100 - 24x16 mm

Composants

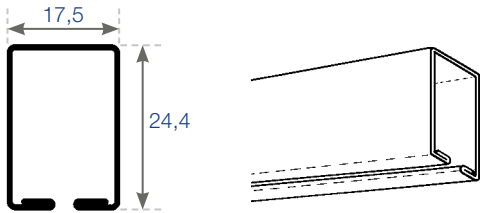

RAIL 100 - 24x16 mm

Rail aluminium laqué - sans ajour
Longueur sur-mesure : 5M95
Coloris : Duralac ou Duralor

FIXE EMBOUT, polyamide

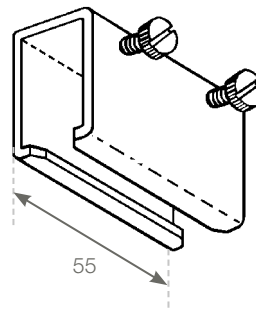
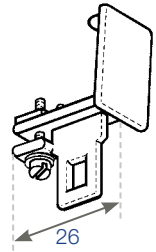

RACCORD DE RAILS aluminium

EMBOUT polyamide

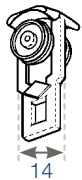
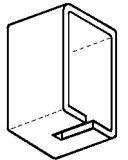

SUSPENDEUR, polyamide. Roulettes en ABS montées sur axe acier

CONDUCTEUR, polyamide. Roulettes en ABS montées sur axe acier

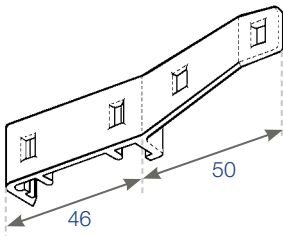
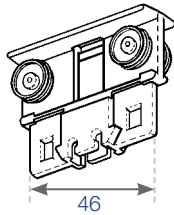

PATTE DE CROISEMENT, polyamide Se fixe sur le conducteur

Colliers

COLLIER COULISSANT aluminium Pour pose de face avec fers carrés 8 mm.

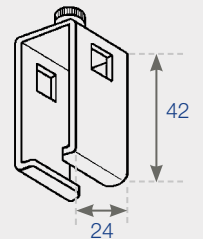

COLLIER COULISSANT aluminium Pour pose de face avec fers plats, section 20x5 mm ou 20x4 mm.

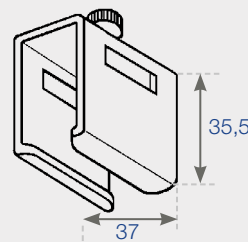

FIXATION POUR SUPPORT LAITON

acier
Collier à bride pour $\varnothing 13$ et $\varnothing 16$ mm, laitonné.

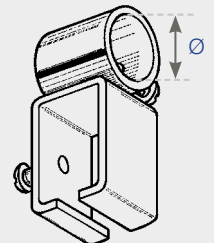

POULIE DE TIRAGE, polyamide Poulie montée sur axes acier

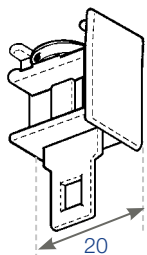
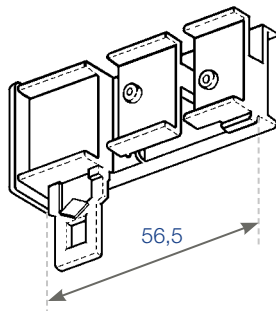

POULIE DE RENVOI, polyamide Poulie montée sur axes acier

FIXE MOBILE polyamide

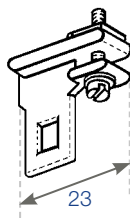

Rail 100 - 24x16 mm

Composants

Supports muraux et supports plafond

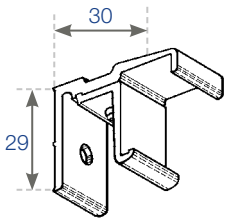

SUPPORT MURAL

Aluminium
Pour pose sur coffre, retour 3 cm
Fixation par 1 vis apparente $\varnothing 5$ mm
(vis de pose non fournie)

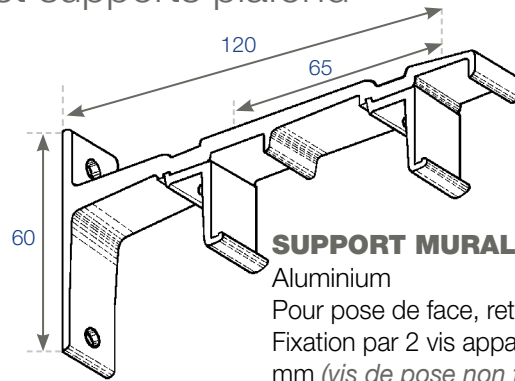

SUPPORT MURAL DOUBLE

Aluminium
Pour pose de face, retour 12 cm
Fixation par 2 vis apparentes $\varnothing 5$ mm
(vis de pose non fournies)

SUPPORT MURAL
Aluminium
Pour pose de face, retours 6 ou 9 cm. Fixation par 2 vis apparentes $\varnothing 5$ mm
(vis de pose non fournies)

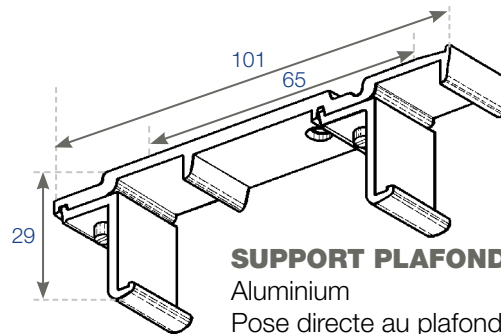
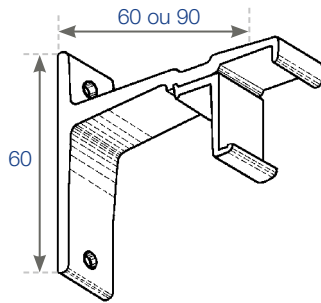

SUPPORT PLAFOND DOUBLE

Aluminium
Pose directe au plafond ou sur ferrures
Fixation par 1 vis apparente $\varnothing 5$ mm
(vis de pose non fournie)

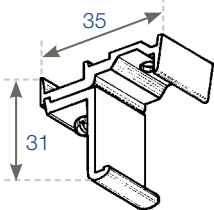

SUPPORT PLAFOND

Aluminium
Pose directe au plafond ou sur ferrures
Fixation par 1 vis $\varnothing 4,5$ mm
(vis de pose non fournie)

SUPPORT ENTRE-MURS
Plastique.
Fixation par 2 vis apparentes F $\varnothing 4$ mm
(vis de pose non fournies)

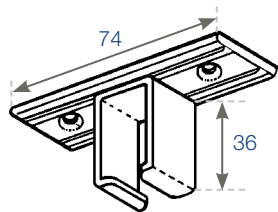
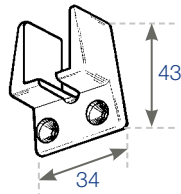

SUPPORT PLAFOND

Métal embouti.
Fixation par 2 vis apparentes $\varnothing 4$ mm
(vis de pose non fournies)

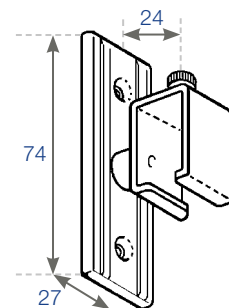

SUPPORT MURAL

Métal embouti
Pour pose sur coffre.
Fixation par 2 vis apparentes $\varnothing 4$ mm. (vis de pose non fournies)

Cotes en mm

Rails Aluminium
Rail 100 - 24x16 mm

FERRURES - p 191

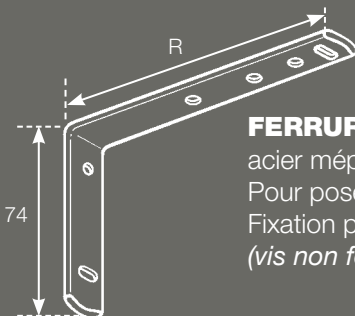

FERRURE PERCÉE

acier méplat 18x4 mm
Pour poses de face ou entre-murs.
Fixation par 2 vis apparentes $\varnothing 5$ mm
(vis non fournies)

FERRURE PERCÉE
acier méplat 18x4 mm.
Pour poses de face ou entre-murs
Fixation par 2 vis apparentes $\varnothing 5$ mm
(vis non fournies)

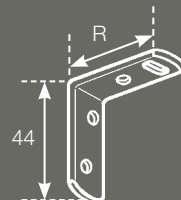

ACCESSOIRES DE TIRAGE - p 192

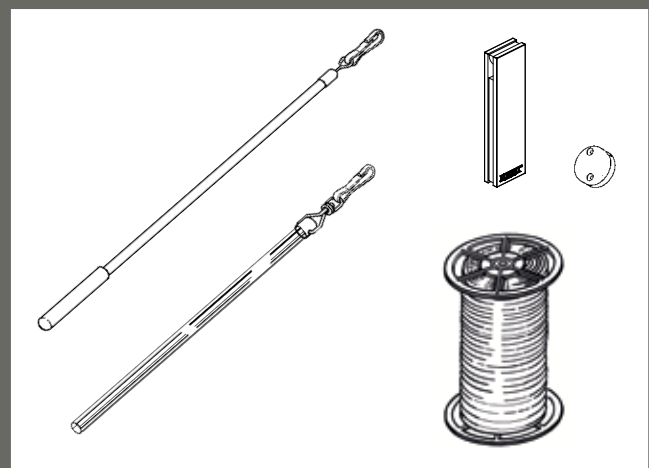

Cotes en mm









Rail 100 - 24x16 mm

Rail 100 en longueur de 5M95

	Coloris	Qté	Référence	Prix Public
Rail 100 - 24x16 mm - cintrable 5M95	Duralac	x1	B35368	52,30 €
Rail 100 - 24x16 mm - cintrable 5M95	Duralor	x1	B35379	80,60 €
Rail 100 - 24x16 mm - sur-mesure au mètre	Duralac	M	B36092	13,94 €
Rail 100 - 24x16 mm - sur-mesure au mètre	Duralor	M	B35913	17,18 €



Composants - Rail 100

	Coloris	Qté	Référence	Prix Public
 Suspendeur	Polyamide Ivoire	x1	B03235	0,77 €
Paquet de 100 suspendeurs	Polyamide Ivoire	x1	B03236	37,32 €
Paquet de 1000 suspendeurs	Polyamide Ivoire	x1	B03237	338,29 €
 Conducteur	Polyamide Ivoire	x1	B03241	1,90 €
Paquet de 100 conducteurs	Polyamide Ivoire	x1	B03242	185,40 €
 Patte de croisement	Polyamide Ivoire	x1	B03121	1,20 €
Paquet de 100 pattes de croisement	Polyamide Ivoire	x1	B03122	88,76 €
 Poulie de renvoi	Polyamide Ivoire	x1	B03155	1,18 €
Paquet de 100 poulies de renvoi	Polyamide Ivoire	x1	B03156	82,37 €
 Poulie de tirage pour 104 ou Prestige	Polyamide Ivoire	x1	B03157	1,90 €
Paquet de 100 poulies de tirage pour 104 ou Prestige	Polyamide Ivoire	x1	B03158	152,62 €
 Poulie de tirage pour rail sans ajour	Polyamide Ivoire	x1	B04931	2,95 €
Paquet de 100 poulies de tirage pour rail sans ajour	Polyamide Ivoire	x1	B04932	255,70 €
 Fixe mobile	Polyamide Ivoire	x1	B03132	1,74 €
Paquet de 100 fixes mobiles	Polyamide Ivoire	x1	B03133	143,05 €
 Fixe embout	Polyamide Ivoire	x1	B03138	1,79 €
Paquet de 100 fixes embout	Polyamide Ivoire	x1	B03139	144,71 €

Rail 100 - 24x16 mm

	Coloris	Qté	Référence	Prix Public
Embout	Polyamide blanc	x1	B03150	0,95 €
Paquet de 100 embouts	Polyamide blanc	x1	B03151	54,93 €



Raccord de rail 100 - Manchon	Duralac	x1	B35367	7,21 €
-------------------------------	---------	----	--------	--------



Supports - Rail 100

	Coloris	Qté	Référence	Prix Public
Support plafond simple	Duralac	x1	B35357	3,51 €
Support plafond simple	Duralor	x1	B35371	3,51 €



Support plafond double	Duralac	x1	B35358	6,34 €
Support plafond double	Duralor	x1	B35372	6,34 €



Support mural simple - Ret : 3 cm	Duralac	x1	B35359	4,60 €
Support mural simple - Ret : 3 cm	Duralor	x1	B35373	4,60 €



Support mural simple - Ret : 6 cm	Duralac	x1	B35360	6,59 €
-----------------------------------	---------	----	--------	--------



Support mural simple - Ret : 9 cm	Duralac	x1	B35361	6,91 €
Support mural simple - Ret : 9 cm	Duralor	x1	B35375	6,91 €



Support mural double - Ret : 12 cm	Duralac	x1	B35362	9,43 €
Support mural double - Ret : 12 cm	Duralor	x1	B35376	9,43 €



Entre-murs	Plastique blanc	x1	B03321	1,71 €
------------	-----------------	----	--------	--------



Support plafond à platine	Duralac	x1	B35364	7,59 €
---------------------------	---------	----	--------	--------



Rail 100 - 24x16 mm

Supports - Rail 100



	Coloris	Qté	Référence	Prix Public
Collier coulissant pour fer carré	Duralac	x1	B35365	4,55 €



Collier coulissant pour fer plat	Duralac	x1	B35366	4,89 €
----------------------------------	---------	----	--------	--------



Collier pour sup. laiton - ø13 mm	Acier laitonné	x1	B07581	14,07 €
Collier pour sup. laiton - ø16 mm	Acier laitonné	x1	B07582	14,07 €



Le **collier pour support** ø13 mm permet l'installation d'un rail 100 (voilage) sur un support lorgnon ø13 mm d'une autre gamme (rideau épais).

Rail 100 PRESTIGE - 24x16 mm

Rail 100 PRESTIGE 24x16 mm - sous fourreau P.V.C.

Avec cordon de tirage, tringle 101
• 1 rideau •

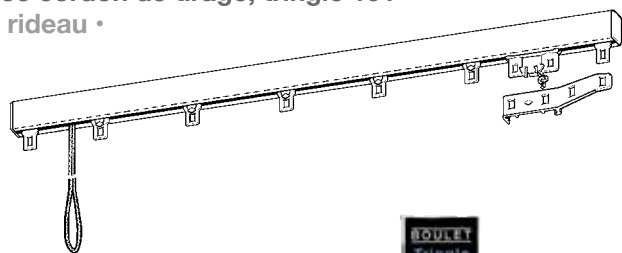

Avec cordon de tirage, tringle 101
• 2 rideaux •

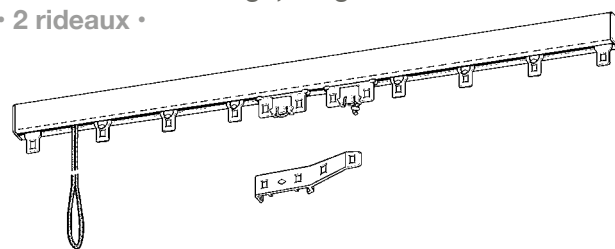

COMPOSITION DES TRINGLES PRESTIGE :

- 1 rail 100 - 24x16 mm longueurs fixes de 1M20 à 4M00 de 10 cm en 10 cm
- Cordon de tirage sans fin ø3 mm - hauteur 2M80
- Accessoires en polyamide, poulies montées sur axe acier.

Conditionnement : fourreau P.V.C. cristal.

sous fourreau P.V.C.

Tringles avec tirage 1 rideau - Duralac

	Coloris	Qté	Référence	Prix Public
Tringle 101 Prestige 1 rideau 1M20	Duralac	x1	B35655	31,04 €
Tringle 101 Prestige 1 rideau 1M30	Duralac	x1	B35656	32,90 €
Tringle 101 Prestige 1 rideau 1M40	Duralac	x1	B35657	34,76 €
Tringle 101 Prestige 1 rideau 1M50	Duralac	x1	B35658	36,64 €
Tringle 101 Prestige 1 rideau 1M60	Duralac	x1	B35659	38,52 €
Tringle 101 Prestige 1 rideau 1M70	Duralac	x1	B35660	40,33 €
Tringle 101 Prestige 1 rideau 1M80	Duralac	x1	B35661	42,17 €
Tringle 101 Prestige 1 rideau 1M90	Duralac	x1	B35662	44,07 €
Tringle 101 Prestige 1 rideau 2M00	Duralac	x1	B35663	45,93 €
Tringle 101 Prestige 1 rideau 2M10	Duralac	x1	B35664	47,74 €
Tringle 101 Prestige 1 rideau 2M20	Duralac	x1	B35665	49,65 €
Tringle 101 Prestige 1 rideau 2M30	Duralac	x1	B35666	51,48 €
Tringle 101 Prestige 1 rideau 2M40	Duralac	x1	B35667	53,32 €
Tringle 101 Prestige 1 rideau 2M50	Duralac	x1	B35668	55,20 €
Tringle 101 Prestige 1 rideau 2M60	Duralac	x1	B35669	57,01 €
Tringle 101 Prestige 1 rideau 2M70	Duralac	x1	B35670	58,91 €
Tringle 101 Prestige 1 rideau 2M80	Duralac	x1	B35671	60,82 €
Tringle 101 Prestige 1 rideau 2M90	Duralac	x1	B35672	62,70 €
Tringle 101 Prestige 1 rideau 3M00	Duralac	x1	B35673	64,47 €
Tringle 101 Prestige 1 rideau 3M10	Duralac	x1	B35674	66,35 €
Tringle 101 Prestige 1 rideau 3M20	Duralac	x1	B35675	68,21 €
Tringle 101 Prestige 1 rideau 3M30	Duralac	x1	B35676	70,06 €
Tringle 101 Prestige 1 rideau 3M40	Duralac	x1	B35677	71,94 €
Tringle 101 Prestige 1 rideau 3M50	Duralac	x1	B35678	73,82 €
Tringle 101 Prestige 1 rideau 3M60	Duralac	x1	B35679	75,73 €
Tringle 101 Prestige 1 rideau 3M70	Duralac	x1	B35680	77,56 €
Tringle 101 Prestige 1 rideau 3M80	Duralac	x1	B35681	79,42 €
Tringle 101 Prestige 1 rideau 3M90	Duralac	x1	B35682	81,28 €
Tringle 101 Prestige 1 rideau 4M00	Duralac	x1	B35683	83,14 €



Duralac

Rail 100 - 24x16 mm

Tringles avec tirage 2 rideaux - Duralac

sous fourreau P.V.C.



Duralac

	Coloris	Qté	Référence	Prix Public
Tringle 101 Prestige 2 rideaux 1M20	Duralac	x1	B35684	33,13 €
Tringle 101 Prestige 2 rideaux 1M30	Duralac	x1	B35685	35,03 €
Tringle 101 Prestige 2 rideaux 1M40	Duralac	x1	B35686	36,87 €
Tringle 101 Prestige 2 rideaux 1M50	Duralac	x1	B35687	38,79 €
Tringle 101 Prestige 2 rideaux 1M60	Duralac	x1	B35688	40,65 €
Tringle 101 Prestige 2 rideaux 1M70	Duralac	x1	B35689	42,53 €
Tringle 101 Prestige 2 rideaux 1M80	Duralac	x1	B35690	44,48 €
Tringle 101 Prestige 2 rideaux 1M90	Duralac	x1	B35691	46,38 €
Tringle 101 Prestige 2 rideaux 2M00	Duralac	x1	B35692	48,26 €
Tringle 101 Prestige 2 rideaux 2M10	Duralac	x1	B35693	50,12 €
Tringle 101 Prestige 2 rideaux 2M20	Duralac	x1	B35694	52,00 €
Tringle 101 Prestige 2 rideaux 2M30	Duralac	x1	B35695	53,93 €
Tringle 101 Prestige 2 rideaux 2M40	Duralac	x1	B35696	55,86 €
Tringle 101 Prestige 2 rideaux 2M50	Duralac	x1	B35697	57,69 €
Tringle 101 Prestige 2 rideaux 2M60	Duralac	x1	B35698	59,62 €
Tringle 101 Prestige 2 rideaux 2M70	Duralac	x1	B35699	61,52 €
Tringle 101 Prestige 2 rideaux 2M80	Duralac	x1	B35700	63,38 €
Tringle 101 Prestige 2 rideaux 2M90	Duralac	x1	B35701	65,30 €
Tringle 101 Prestige 2 rideaux 3M00	Duralac	x1	B35702	67,19 €
Tringle 101 Prestige 2 rideaux 3M10	Duralac	x1	B35703	69,09 €
Tringle 101 Prestige 2 rideaux 3M20	Duralac	x1	B35704	70,95 €
Tringle 101 Prestige 2 rideaux 3M30	Duralac	x1	B35705	72,87 €
Tringle 101 Prestige 2 rideaux 3M40	Duralac	x1	B35706	74,78 €
Tringle 101 Prestige 2 rideaux 3M50	Duralac	x1	B35707	76,63 €
Tringle 101 Prestige 2 rideaux 3M60	Duralac	x1	B35708	78,63 €
Tringle 101 Prestige 2 rideaux 3M70	Duralac	x1	B35709	80,51 €
Tringle 101 Prestige 2 rideaux 3M80	Duralac	x1	B35710	82,41 €
Tringle 101 Prestige 2 rideaux 3M90	Duralac	x1	B35711	84,25 €
Tringle 101 Prestige 2 rideaux 4M00	Duralac	x1	B35712	86,17 €

Tringles avec tirage 1 rideau - Duralor

sous fourreau P.V.C.



Duralor

	Coloris	Qté	Référence	Prix Public
Tringle 101 Prestige 1 rideau 1M20	Duralor	x1	B35717	39,63 €
Tringle 101 Prestige 1 rideau 1M30	Duralor	x1	B35718	41,56 €
Tringle 101 Prestige 1 rideau 1M40	Duralor	x1	B35719	43,46 €
Tringle 101 Prestige 1 rideau 1M50	Duralor	x1	B35720	45,43 €
Tringle 101 Prestige 1 rideau 1M60	Duralor	x1	B35721	47,43 €
Tringle 101 Prestige 1 rideau 1M70	Duralor	x1	B35722	49,40 €
Tringle 101 Prestige 1 rideau 1M80	Duralor	x1	B35723	51,37 €
Tringle 101 Prestige 1 rideau 1M90	Duralor	x1	B35724	53,30 €
Tringle 101 Prestige 1 rideau 2M00	Duralor	x1	B35725	55,24 €
Tringle 101 Prestige 1 rideau 2M10	Duralor	x1	B35726	57,24 €
Tringle 101 Prestige 1 rideau 2M20	Duralor	x1	B35727	59,21 €
Tringle 101 Prestige 1 rideau 2M30	Duralor	x1	B35728	61,16 €
Tringle 101 Prestige 1 rideau 2M40	Duralor	x1	B35729	63,08 €
Tringle 101 Prestige 1 rideau 2M50	Duralor	x1	B35730	65,10 €
Tringle 101 Prestige 1 rideau 2M60	Duralor	x1	B35731	67,05 €
Tringle 101 Prestige 1 rideau 2M70	Duralor	x1	B35732	69,02 €
Tringle 101 Prestige 1 rideau 2M80	Duralor	x1	B35733	70,95 €
Tringle 101 Prestige 1 rideau 2M90	Duralor	x1	B35734	72,94 €

Rail 100 - 24x16 mm

	Coloris	Qté	Référence	Prix Public
Tringle 101 Prestige 1 rideau 3M00	Duralor	x1	B35735	74,89 €
Tringle 101 Prestige 1 rideau 3M10	Duralor	x1	B35736	76,86 €
Tringle 101 Prestige 1 rideau 3M20	Duralor	x1	B35737	78,79 €
Tringle 101 Prestige 1 rideau 3M30	Duralor	x1	B35738	80,80 €
Tringle 101 Prestige 1 rideau 3M40	Duralor	x1	B35739	82,73 €
Tringle 101 Prestige 1 rideau 3M50	Duralor	x1	B35740	84,72 €
Tringle 101 Prestige 1 rideau 3M60	Duralor	x1	B35741	86,72 €
Tringle 101 Prestige 1 rideau 3M70	Duralor	x1	B35742	88,67 €
Tringle 101 Prestige 1 rideau 3M80	Duralor	x1	B35743	90,61 €
Tringle 101 Prestige 1 rideau 3M90	Duralor	x1	B35744	92,63 €
Tringle 101 Prestige 1 rideau 4M00	Duralor	x1	B35745	94,58 €

sous fourreau P.V.C.

Tringles avec tirage 2 rideaux - Duralor

	Coloris	Qté	Référence	Prix Public
Tringle 101 Prestige 2 rideaux 1M20	Duralor	x1	B35746	41,13 €
Tringle 101 Prestige 2 rideaux 1M30	Duralor	x1	B35747	43,03 €
Tringle 101 Prestige 2 rideaux 1M40	Duralor	x1	B35748	45,00 €
Tringle 101 Prestige 2 rideaux 1M50	Duralor	x1	B35749	46,86 €
Tringle 101 Prestige 2 rideaux 1M60	Duralor	x1	B35750	48,81 €
Tringle 101 Prestige 2 rideaux 1M70	Duralor	x1	B35751	50,73 €
Tringle 101 Prestige 2 rideaux 1M80	Duralor	x1	B35752	52,66 €
Tringle 101 Prestige 2 rideaux 1M90	Duralor	x1	B35753	54,56 €
Tringle 101 Prestige 2 rideaux 2M00	Duralor	x1	B35754	56,54 €
Tringle 101 Prestige 2 rideaux 2M10	Duralor	x1	B35755	58,46 €
Tringle 101 Prestige 2 rideaux 2M20	Duralor	x1	B35756	60,36 €
Tringle 101 Prestige 2 rideaux 2M30	Duralor	x1	B35757	62,25 €
Tringle 101 Prestige 2 rideaux 2M40	Duralor	x1	B35758	64,24 €
Tringle 101 Prestige 2 rideaux 2M50	Duralor	x1	B35759	66,14 €
Tringle 101 Prestige 2 rideaux 2M60	Duralor	x1	B35760	68,09 €
Tringle 101 Prestige 2 rideaux 2M70	Duralor	x1	B35761	70,02 €
Tringle 101 Prestige 2 rideaux 2M80	Duralor	x1	B35762	71,94 €
Tringle 101 Prestige 2 rideaux 2M90	Duralor	x1	B35763	73,87 €
Tringle 101 Prestige 2 rideaux 3M00	Duralor	x1	B35764	75,77 €
Tringle 101 Prestige 2 rideaux 3M10	Duralor	x1	B35765	77,68 €
Tringle 101 Prestige 2 rideaux 3M20	Duralor	x1	B35766	79,63 €
Tringle 101 Prestige 2 rideaux 3M30	Duralor	x1	B35767	81,60 €
Tringle 101 Prestige 2 rideaux 3M40	Duralor	x1	B35768	83,48 €
Tringle 101 Prestige 2 rideaux 3M50	Duralor	x1	B35769	85,38 €
Tringle 101 Prestige 2 rideaux 3M60	Duralor	x1	B35770	87,37 €
Tringle 101 Prestige 2 rideaux 3M70	Duralor	x1	B35771	89,37 €
Tringle 101 Prestige 2 rideaux 3M80	Duralor	x1	B35772	91,32 €
Tringle 101 Prestige 2 rideaux 3M90	Duralor	x1	B35773	93,20 €
Tringle 101 Prestige 2 rideaux 4M00	Duralor	x1	B35774	95,06 €

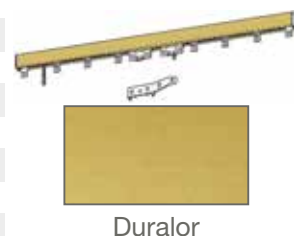

Rail 100 - 24x16 mm

Supports pour Rail 100 Prestige (2 supports sous blister)

Support plafond



2 supports plafond simple
2 supports plafond simple

Coloris	Qté	Référence	Prix Public
Duralac	x1	B35417	9,52 €
Duralor	x1	B35415	9,52 €



2 supports plafond double
2 supports plafond double

Coloris	Qté	Référence	Prix Public
Duralac	x1	B35418	15,77 €
Duralor	x1	B35416	15,77 €

Support muraux



2 supports muraux simple - Ret : 3 cm
2 supports muraux simple - Ret : 3 cm

Coloris	Qté	Référence	Prix Public
Duralac	x1	B35425	14,12 €
Duralor	x1	B35955	14,12 €



2 supports muraux simple - Ret : 6 cm

Coloris	Qté	Référence	Prix Public
Duralac	x1	B35422	19,96 €



2 supports muraux simple - Ret : 9 cm
2 supports muraux simple - Ret : 9 cm

Coloris	Qté	Référence	Prix Public
Duralac	x1	B35423	20,64 €
Duralor	x1	B35420	20,64 €



2 supports muraux double - Ret : 12 cm
2 supports muraux double - Ret : 12 cm

Coloris	Qté	Référence	Prix Public
Duralac	x1	B35424	25,04 €
Duralor	x1	B35421	25,04 €



2 supports entre-murs

Coloris	Qté	Référence	Prix Public
Plastique blanc	x1	B00024	5,75 €

Rail 100 - 24x16 mm

Ferrures pour rails 100

Fers carrés - 2 gonds à visser

Les gonds se vissent pour réaliser une ferrure avec 1 gond ou 2 gonds.

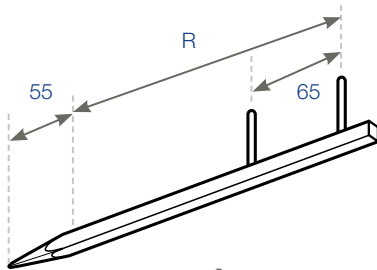

FERRURE À POINTE

Acier carré 8 mm
R : 12 - 15 - 20 - 25 - 30 cm
Pour pose de face

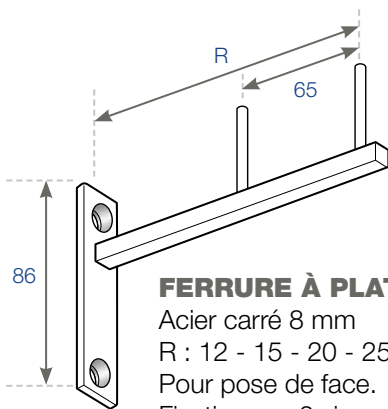

FERRURE À PLATINE

Acier carré 8 mm
R : 12 - 15 - 20 - 25 cm
Pour pose de face.
Fixation par 2 vis apparentes $\varnothing 5$ mm
(vis non fournies)

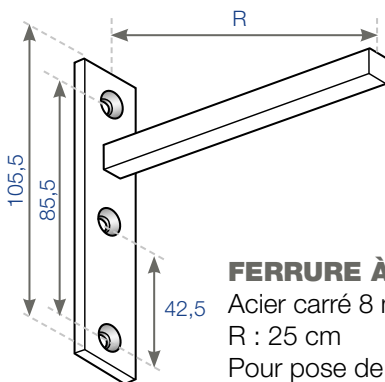

FERRURE À PLATINE

Acier carré 8 mm
R : 25 cm
Pour pose de face.
Fixation par 2 ou 3 vis apparentes $\varnothing 5$ mm.
(vis non fournies).

Fers méplats

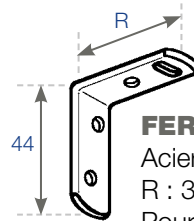

FERRURE PERCÉE

Acier méplat 18x4 mm
R : 3 - 7 cm
Pour poses de face ou entre-murs.
Fixation par 2 vis apparentes $\varnothing 5$ mm
(vis non fournies)

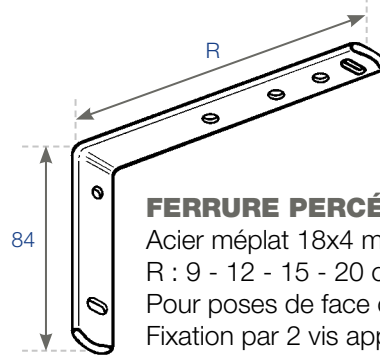

FERRURE PERCÉE

Acier méplat 18x4 mm
R : 9 - 12 - 15 - 20 cm
Pour poses de face ou entre-murs.
Fixation par 2 vis apparentes $\varnothing 5$ mm
(vis non fournies)

Jambe de force

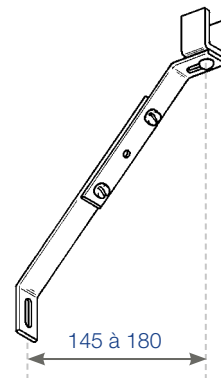

JAMBE DE FORCE

Pour supporter les ferrures à fer carré dont le retour et la charge sont importants
Réglable selon la position des vis
Fixation par 1 vis apparente $\varnothing 5$ mm
(vis non fournie)

Rail 100 - 24x16 mm

Accessoires de tirage

Poulies de bas

Pour tringles
avec cordon de tirage sans fin

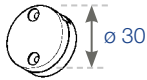

POULIE DE BAS, polyamide
Poulie montée sur axe polyamide,
convient pour les cordons $\varnothing 3$ mm.
Fixation par 2 vis apparentes $\varnothing 3$ mm
(vis fournies).

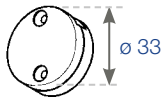

POULIE DE BAS, polyamide
Poulie montée sur axe acier inox,
convient pour les cordons $\varnothing 3$ à 3,5 mm.
Fixation par 2 vis apparentes $\varnothing 3$ mm
(vis fournies).

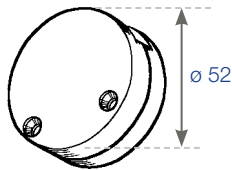

POULIE DE BAS, polyamide
Poulie montée sur axe acier,
convient pour les cordons $\varnothing 3,5$ à 4 mm.
Fixation par 2 vis apparentes $\varnothing 4$ mm
(vis non fournies).

Glands de tirage

Pour tringles avec 2 cordons
de tirage séparés

GLAND CHÊNE
alliage chromé,
blanc ou doré
Pour cordon $\varnothing 2,5$
à 3 mm

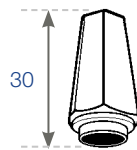

GLAND SIX PANS
alliage chromé
ou blanc
Pour cordon
 $\varnothing 2,5$ à 3 mm

Lance rideaux

Pour tringles
sans cordon de tirage

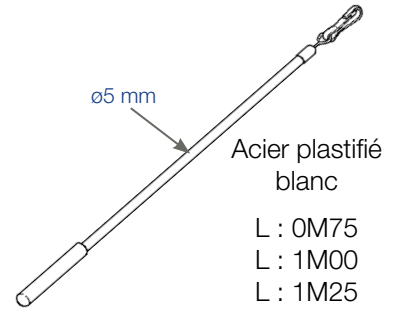

Acier plastifié
blanc

L : 0M75
L : 1M00
L : 1M25

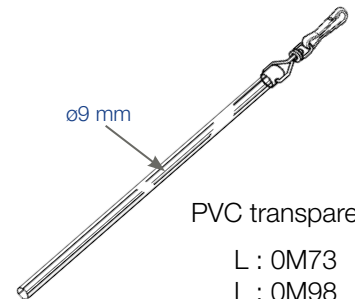

PVC transparent

L : 0M73
L : 0M98
L : 1M23
L : 1M48

Drisses

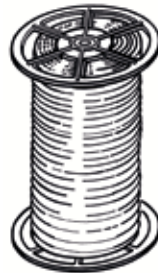

DRISSES
polypropylène :
 $\varnothing 3$ mm
Coloris : blanc
Bobines :
200M ou 700M

Tendeurs

Pour tringles
avec cordon de tirage sans fin

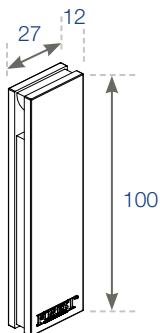

POULIE LESTÉE
acier et plastique
Pour cordon $\varnothing 2,5$ mm
à $\varnothing 3,5$ mm.
Poids : 110 gr

Rail 100 - 24x16 mm

Ferrures pour tringles - Rail 100



Ferrure Méplat 18x4 mm

	Coloris	Qté	Référence	Prix Public
Ferrure Méplat 18x4 mm - Ret : 03 cm	Zingué	x1	B03189	2,56 €
Ferrure Méplat 18x4 mm - Ret : 07 cm	Zingué	x1	B03190	3,08 €
Ferrure Méplat 18x4 mm - Ret : 09 cm	Zingué	x1	B03195	4,46 €
Ferrure Méplat 18x4 mm - Ret : 12 cm	Zingué	x1	B03196	4,96 €
Ferrure Méplat 18x4 mm - Ret : 15 cm	Zingué	x1	B03197	5,41 €
Ferrure Méplat 18x4 mm - Ret : 20 cm	Zingué	x1	B03198	6,23 €

Ferrure Méplat 18x4 mm - Ret : 03 cm	Blanc (RAL 9010)	x1	B03193	3,22 €
Ferrure Méplat 18x4 mm - Ret : 07 cm	Blanc (RAL 9010)	x1	B03194	3,92 €
Ferrure Méplat 18x4 mm - Ret : 09 cm	Blanc (RAL 9010)	x1	B03203	5,07 €
Ferrure Méplat 18x4 mm - Ret : 12 cm	Blanc (RAL 9010)	x1	B03204	5,55 €
Ferrure Méplat 18x4 mm - Ret : 15 cm	Blanc (RAL 9010)	x1	B03205	6,41 €
Ferrure Méplat 18x4 mm - Ret : 20 cm	Blanc (RAL 9010)	x1	B03206	7,30 €



Ferrure carrée à platine

	Coloris	Qté	Référence	Prix Public
Ferrure à platine carrée : 8 mm - R : 25 cm	Zingué	x1	B35843 #	20,85 €

jusqu'à épuisement du stock.



Ferrure carrée à platine - 2 gonds

	Coloris	Qté	Référence	Prix Public
Ferrure à platine carrée : 8 mm - R : 12 cm - 2 gonds	Zingué	x1	B34922	24,77 €
Ferrure à platine carrée : 8 mm - R : 15 cm - 2 gonds	Zingué	x1	B34923	25,17 €
Ferrure à platine carrée : 8 mm - R : 20 cm - 2 gonds	Zingué	x1	B34924	25,99 €
Ferrure à platine carrée : 8 mm - R : 25 cm - 2 gonds	Zingué	x1	B34925	26,40 €



Les gonds se vissent pour réaliser une ferrure avec 1 gond ou 2 gonds.



Ferrure carrée à pointe - 2 gonds

	Coloris	Qté	Référence	Prix Public
Ferrure à pointe carrée : 8 mm - R : 12 cm - 2 gonds	Zingué	x1	B34917	16,97 €
Ferrure à pointe carrée : 8 mm - R : 15 cm - 2 gonds	Zingué	x1	B35836	19,83 €
Ferrure à pointe carrée : 8 mm - R : 20 cm - 2 gonds	Zingué	x1	B35837	20,51 €
Ferrure à pointe carrée : 8 mm - R : 25 cm - 2 gonds	Zingué	x1	B35838	24,63 €
Ferrure à pointe carrée : 8 mm - R : 30 cm - 2 gonds	Zingué	x1	B35839	26,35 €



Les gonds se vissent pour réaliser une ferrure avec 1 gond ou 2 gonds.



Jambe de force réglable

	Coloris	Qté	Référence	Prix Public
Jambe de force réglable	Acier zingué	x1	B06985	20,19 €

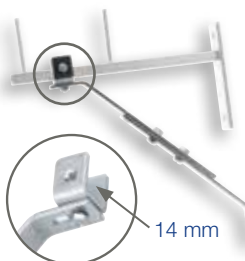

Rail 100 24x16 mm

Accessoires de tirage - Rail 100

Lance rideaux



	Coloris	Qté	Référence	Prix Public
Lance rideau - 0M75	Acier plastifié blanc	x1	B01606	5,03 €
Lance rideau - 1M00	Acier plastifié blanc	x1	B01607	5,60 €
Lance rideau - 1M25	Acier plastifié blanc	x1	B01608	6,57 €



Lance rideau - 0M73	PVC transparent	x1	B01613	3,62 €
Lance rideau - 0M98	PVC transparent	x1	B01614	5,27 €
Lance rideau - 1M28	PVC transparent	x1	B01615	7,04 €
Lance rideau - 1M48	PVC transparent	x1	B01616	8,58 €



B01607



B01614

Poulies de bas

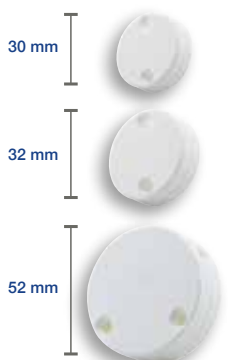

30 mm

32 mm

52 mm

	Coloris	Qté	Référence	Prix Public
Poulie de bas ø30 mm - avec vis ø3 mm	Blanc	x1	B07089	3,55 €
Paquet de 100 Poulies de bas ø30 mm - avec vis ø3 mm	Blanc	x1	B07090	286,83 €
Poulie de bas ø33 mm - avec vis ø3 mm	Blanc	x1	B07085	5,00 €
Paquet 100 Poulies de bas ø33 mm - avec vis ø3 mm	Blanc	x1	B07086	427,10 €
Poulie de bas ø52 mm - sans vis	Blanc	x1	B06839	11,03 €

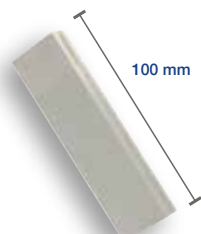

100 mm



Tendeur



	Coloris	Qté	Référence	Prix Public
Poulie lestée - 110 Gr	Blanc	x1	B36598	12,18 €

Rail 100 24x16 mm



Glands de tirage

Coloris

	Coloris	Qté	Référence	Prix Public
Gland six pans	Alliage chromé	x1	B08387 #	4,46 €
Gland six pans	Alliage blanc	x1	B08391	4,10 €
<i># jusqu'à épuisement du stock.</i>				
Gland chêne	Alliage chromé	x1	B08401	8,41 €
Gland chêne	Alliage doré	x1	B08403	8,41 €
Gland chêne	Alliage blanc	x1	B08400	7,91 €



Drisses

Coloris

	Coloris	Qté	Référence	Prix Public
Drisse polypropylène ø3,0 mm - Bobine de 200M	Blanc	x1	B07851	73,24 €
Drisse polypropylène ø3,0 mm - Bobine de 700M	Blanc	x1	B07855	211,28 €



BOULET

Tringles à rideaux depuis 1924

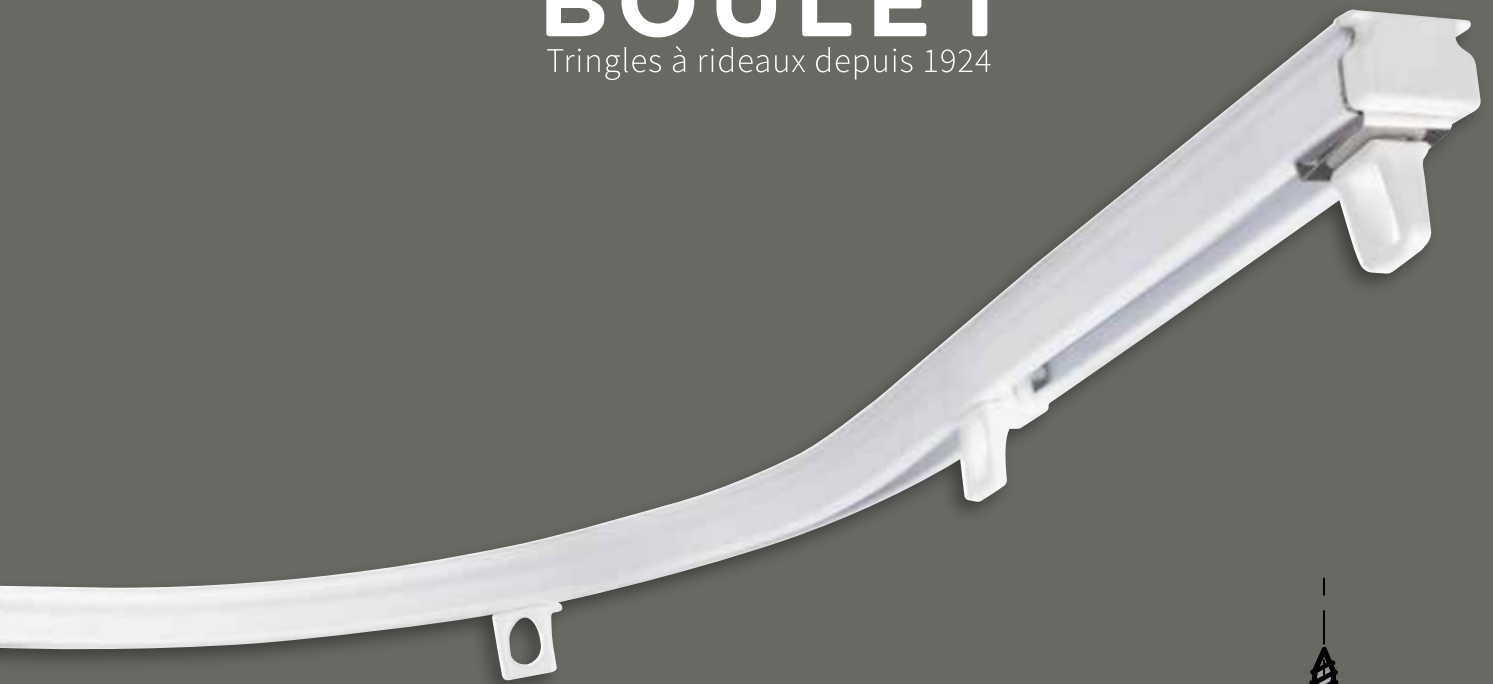

GAMME RAILS ALUMINIUM

Rail 200 - 10x15 mm

Cintrable

Profilé en aluminium, le rail 200 est un rail discret sans tirage qui se fixe directement au plafond grâce à son perçage tous les 50 cm.

Pose rapide à l'aide du support plafond «Smart Click».

Droit ou cintré (**plein cintre ou coudé**), le rail 200 10x15 mm est disponible en blanc sans tirage.

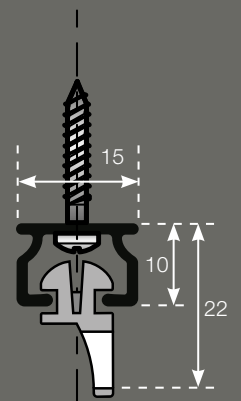

Cotes en mm



Rails Aluminium
Rail 200 - 10x15 mm

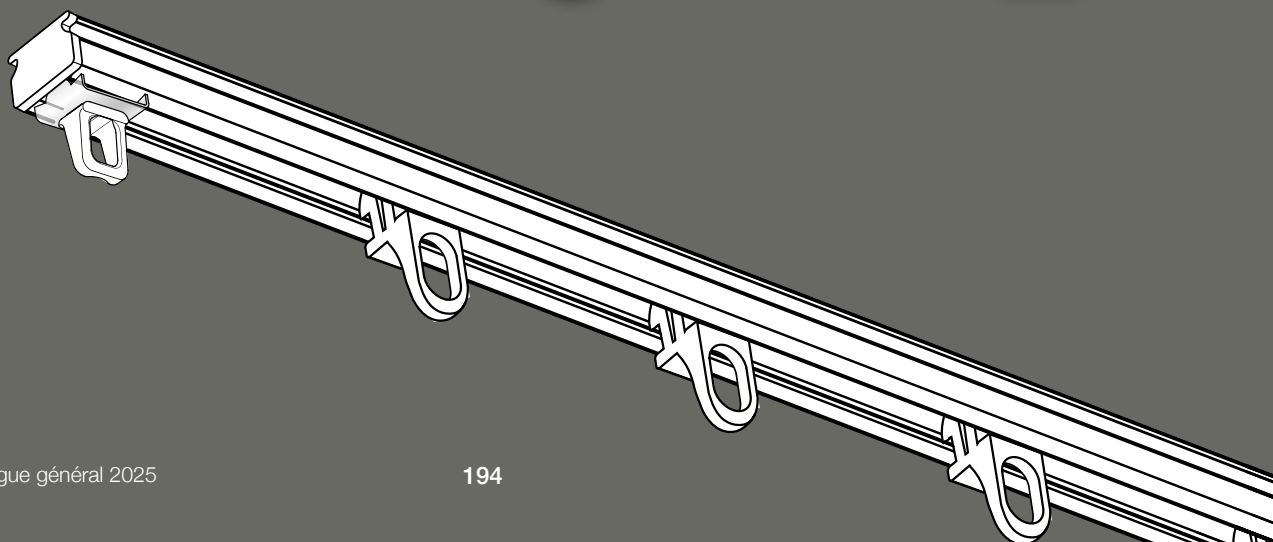

Rail 200 - 10x15 mm

COMPOSITION DES TRINGLES :

- 1 rail 200 aluminium percé sur-mesure de 1M00 à 6M00 en 1 partie
- 10 glisseurs asymétriques en plastique au mètre
 - 2 arrêts pivotants
 - 2 embouts blancs en plastique

Composants d'une tringle sans tirage

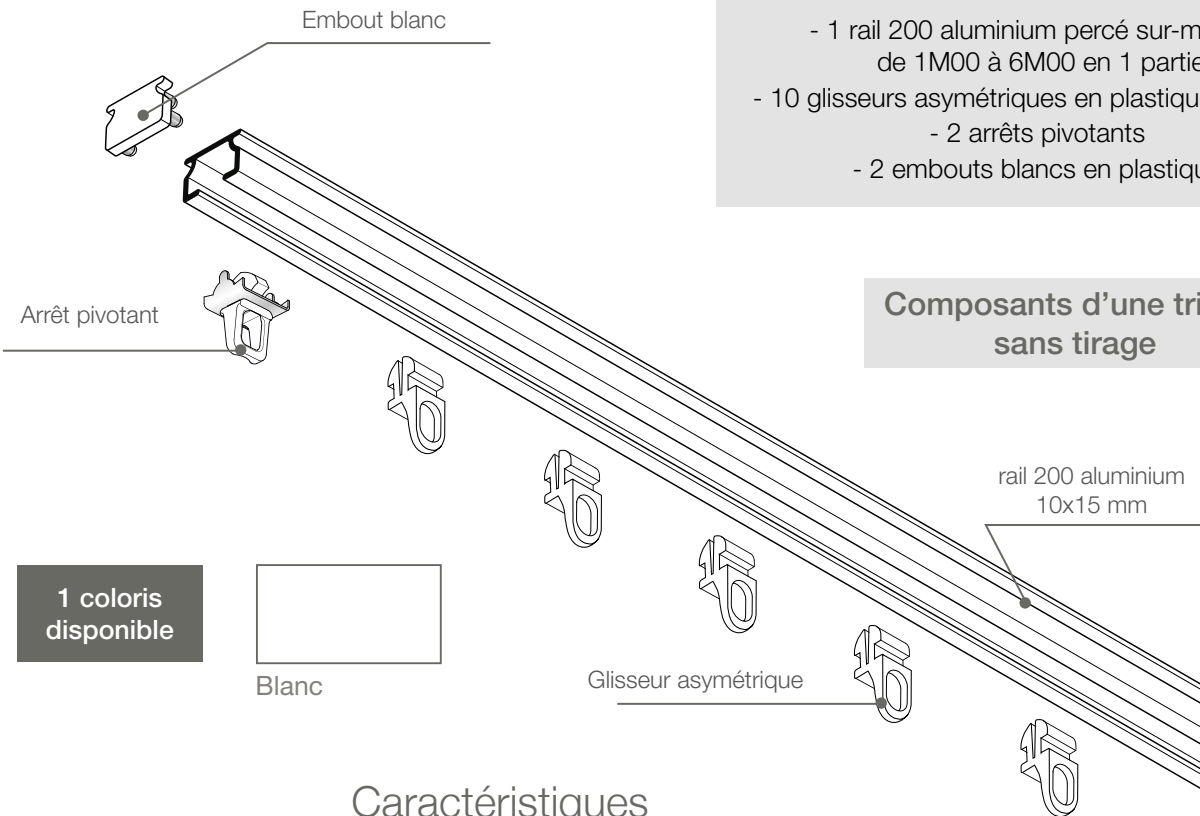

1 coloris disponible

Blanc

Caractéristiques

• Matières et coloris :

- Rail aluminium extrudé laqué.
- Coloris disponible en **blanc** (RAL 9003).

• Pose : Directe au plafond, rail percé tous les 50 cm. Pose rapide à l'aide des supports plafond «Smart Click». Ecartement de 50 cm maximum entre 2 supports. **(vis de pose non fournies)**

• Utilisation : tringle droite ou cintrée sans tirage.

- Voilages et tissus légers
- Hauteur maxi. : 3M00
- Longueur maxi. : 12M00 - Poids total maxi. : 22 Kg pour 12M00.
- Poids du tissu maximum recommandé : 350 gr/m².

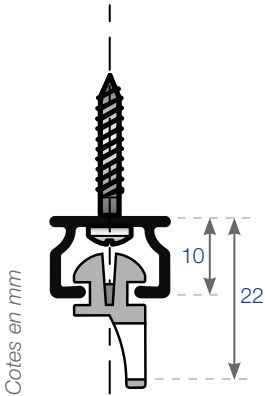

Types de pose

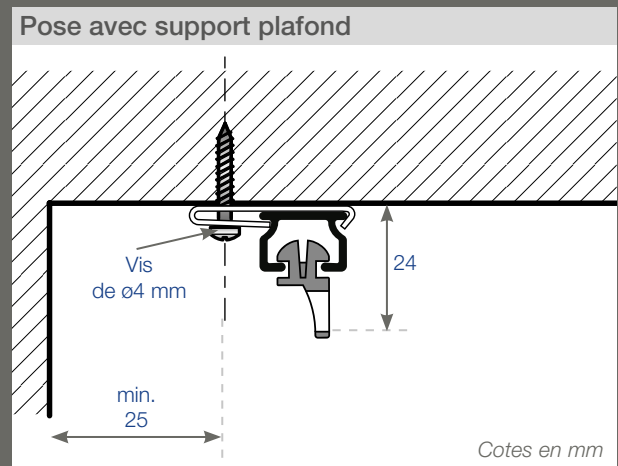
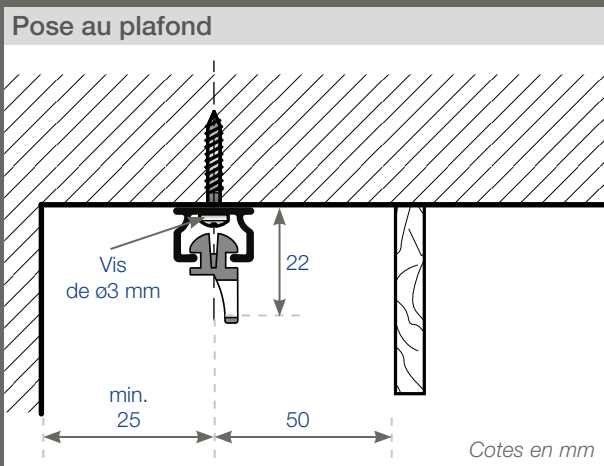

Rail 200 - 10x15 mm

RAIL 200 CINTRÉ

POSSIBILITÉS : PLEIN CINTRE, 1 COUDE, 2 COUDES, 3 COUDES OU 4 COUDES.

• PAGE 118 DE LA GAMME CINTRÉE •

Rail 200 nu en longueur de 6M00



	Coloris	Qté	Référence	Prix Public
Rail 200 percé - Longueur 6M00	Alu blanc	x1	B35819	54,32 €

Rail 200 nu sur-mesure (sans accessoire)



	Coloris	Qté	Référence	Prix Public
Rail 200 nu percé sur-mesure	Alu blanc	M	B35825	12,92 €

Rail 200 monté sur-mesure (avec accessoires)



	Coloris	Qté	Référence	Prix Public
Tringle 203 sans tirage percée (Rail + arrêts pivotants + glisseurs + embouts)	Alu blanc	M	B35821	20,08 €

Composants - Rail 200



	Coloris	Qté	Référence	Prix Public
Embout pour Rail 200	Plastique blanc	x1	B35829	1,47 €
Paquet de 100 embouts pour Rail 200	Plastique blanc	x1	B35830	127,21 €



	Coloris	Qté	Référence	Prix Public
Barrette de 10 glisseurs asymétriques	Blanc	x1	K35956	2,88 €
Paquet de 50 barrettes de 10 glisseurs asymétriques	Blanc	x1	K35957	140,04 €



	Coloris	Qté	Référence	Prix Public
Arrêt pivotant	Blanc	x1	K36031	0,88 €
Paquet de 100 arrêts pivotants	Blanc	x1	K36032	80,04 €

Rail 200 - 10x15 mm

	Coloris	Qté	Référence	Prix Public
Support plafond	Blanc	x1	B35914	0,95 €
Paquet de 100 supports plafond	Blanc	x1	B35915	78,70 €



	Coloris	Qté	Référence	Prix Public
Raccord de Rail 200	Blanc	x1	B35820	4,71 €



BOULET

Tringles à rideaux depuis 1924

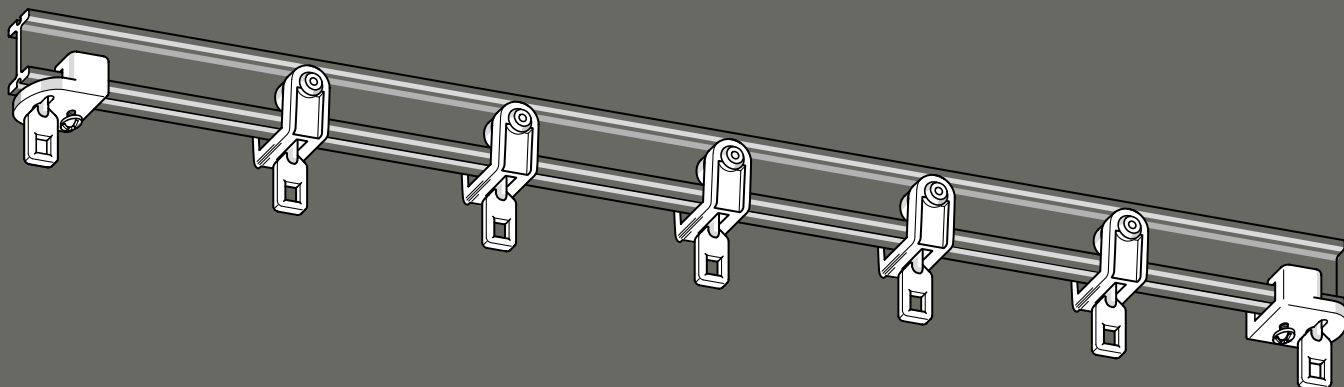

GAMME RAILS ALUMINIUM

Rail 330 - 28x12 mm

Connu sous sa dénomination «Monoraccord 330», le rail 330 aluminium est disponible en 3 couleurs (Alu satiné, Alu blanc et Alu noir).

Très robuste, le rail 330 est conçu pour les rideaux lourds de grandes dimensions (type : salle de conférence, réception, séparation de lits dans les hôpitaux). Disponible en tringles droites ou cintrées sans cordon de tirage (cintrable sur chantier).

Cette gamme offre un grand choix de supports pour s'adapter à toute configuration de pose.

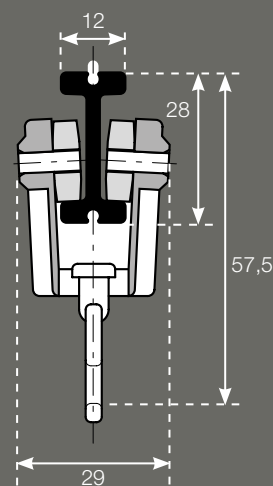

Cotes en mm



Rail 330 - 28x12 mm

Composants d'une tringle 2 rideaux sans tirage

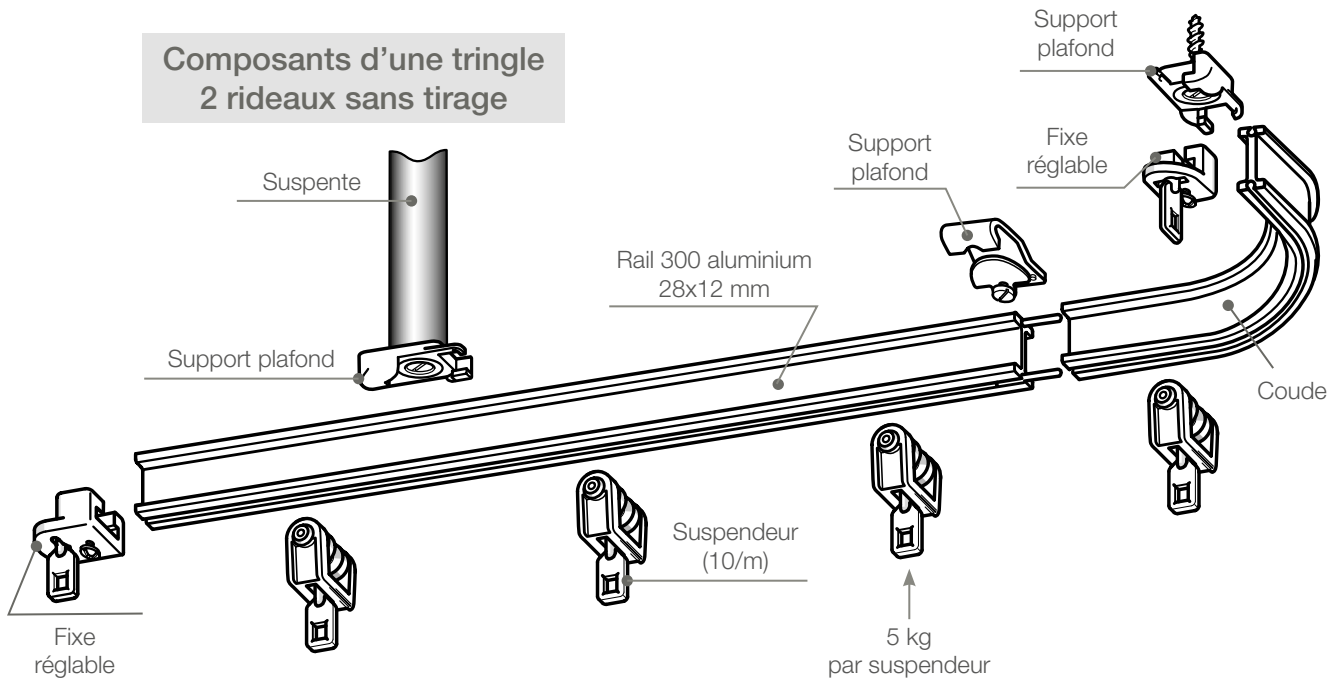

Caractéristiques

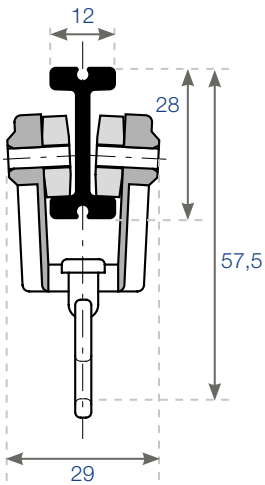

Cotes en mm

- **Matière et coloris :** aluminium extrudé.
 - aluminium satiné 15 µ.
 - aluminium blanc (RAL 9010).
 - aluminium noir (RAL 9005).
 - longueurs : 6M00 en 1 partie pour tringles droites.
6M00 en 1 partie pour tringles cintrées.
- **Pose :** avec supports rotatifs en polycarbonate ou supports à vis en aluminium pour plafond ou au mur sur ferrures. Espacement de 70 cm maximum entre 2 supports.
- **Utilisation :** tringles droites ou cintrées sans cordon de tirage (cintrable sur chantier).
 - Longueur maxi 24M00 en 4 parties de 6M00.
 - Rideaux avec **tête ordinaire uniquement**.
 - Hauteur maxi. : 6M00.
 - Poids total maxi. : 125 Kg - Longueur maxi. : 24M00.
 - Poids du tissu maximum recommandé : 800 gr/m².

Rails Aluminium
Rail 330 - 28x12 mm

Types de pose

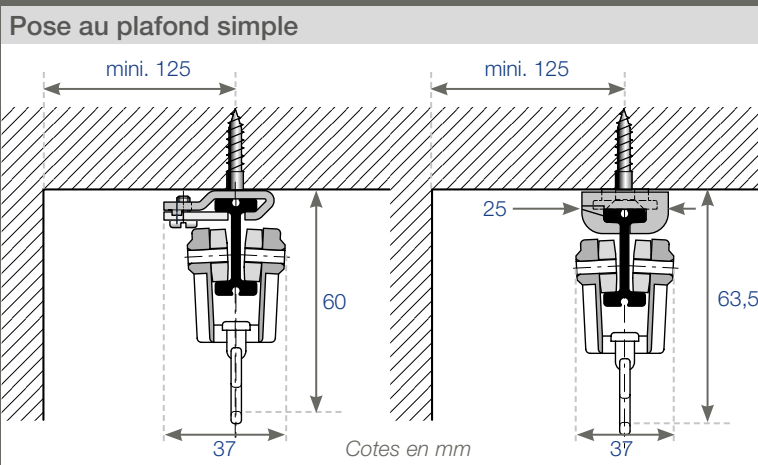

Cotes en mm

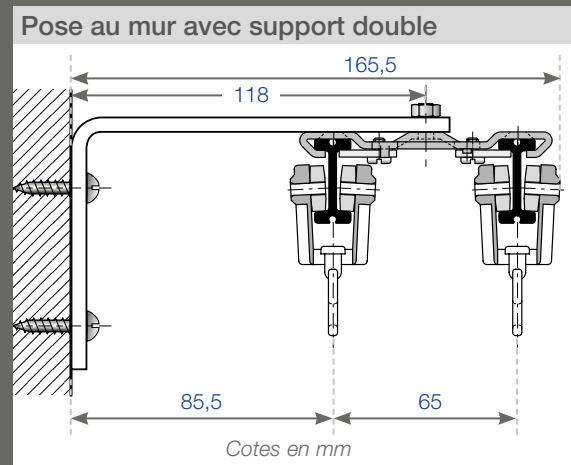

Cotes en mm

Rail 330 - 28x12 mm

RAIL 330 CINTRÉ

POSSIBILITÉS : PLEIN CINTRE, 1 COUDE OU 2 COUDES.

• PAGE 119 DE LA GAMME CINTRÉE •

Tringle droite simple **sur-mesure (sans support)**

Sans cordon de tirage

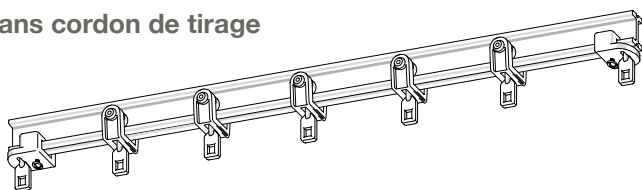

Composition des tringles :

- 1 rail 330 sur-mesure de 1M00 à 6M00 en 1 partie
- 10 suspendeurs au mètre
- 2 fixes réglables

Tringle cintrée **sur-mesure (supports inclus)**

Simple sans cordon de tirage

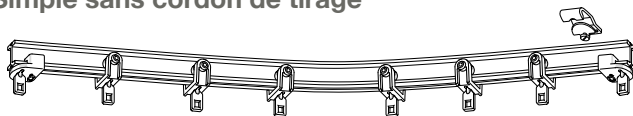

Composition des tringles cintrées simples :

- 1 rail 330 sur-mesure de 1M00 à 6M00 en 1 partie
- 1 support plafond à vis tous les 70 cm
- 10 suspendeurs au mètre
- 2 fixes réglables

Double sans cordon de tirage

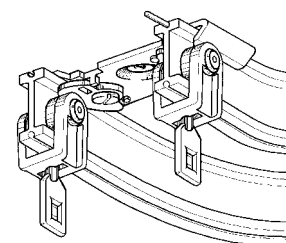

Composition des tringles cintrées doubles :

- 2 rails 330 sur-mesure de 1M00 à 6M00 en 1 partie
- 1 support plafond double aluminium tous les 70 cm
- 10 suspendeurs au mètre par rail
- 2 fixes réglables par rail

Tringle à croisement **sur-mesure (supports inclus)**

Simple sans cordon de tirage pour 2 rideaux

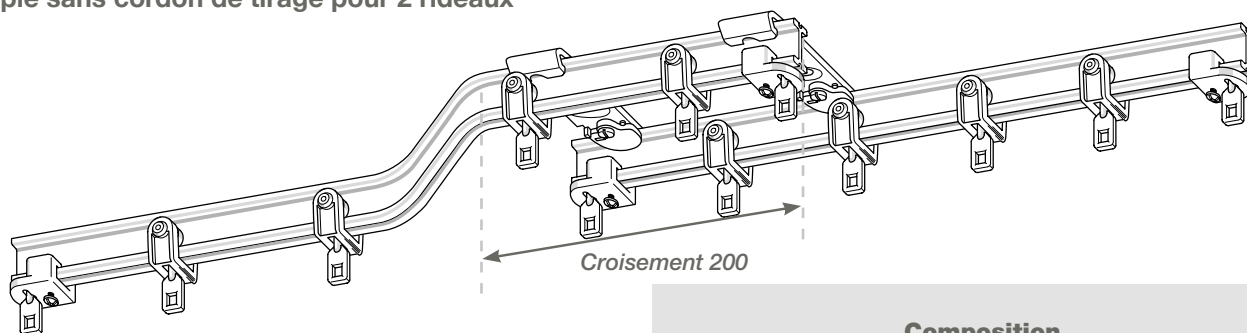

Composition des tringles droites à croisement :

- 2 rails 330 sur-mesure de 1M00 à 6M00 en 2 parties
- 2 supports doubles aluminium
- 1 support simple aluminium tous les 70 cm
- 10 suspendeurs au mètre + 4 fixes réglables

Composition des tringles cintrées à croisement :

- 2 rails 330 sur-mesure de 1M00 à 6M00 en 2 parties
- 2 supports doubles aluminium
- 1 support simple aluminium tous les 70 cm
- 10 suspendeurs au mètre + 4 fixes réglables

Rail 330 - 28x12 mm

Composants

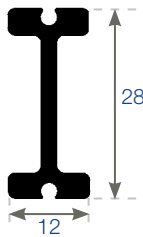

RAIL 330, 28x12 mm, aluminium extrudé.
Longueur : 6M00
Coloris : Satiné,
Blanc (RAL 9010),
Noir (RAL 9005)
(sans broche).

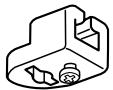

ARRÊT MOBILE, polyamide.

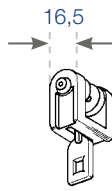

SUSPENDEUR, polyamide
Roulettes montées sur axes acier inox.
Taquet amovible pivotant.

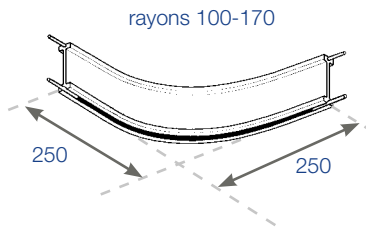

COUDE RACCORDABLE 90°
aluminium avec 4 broches
Rayons : 100 - 170 mm

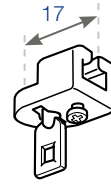

FIXE RÉGLABLE, polyamide
Se fixe à chaque extrémité du rail.
Taquet amovible pivotant.

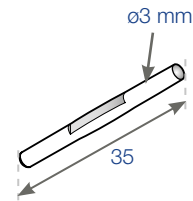

BROCHE DE RACCORD
acier inox. Longueur : 35 mm - \varnothing 3 mm
2 modèles

Supports

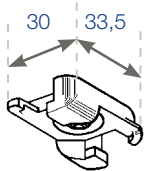

SUPPORT ROTATIF SIMPLE, polycarbonate cristal
Le profil s'encliquette par un mouvement de rotation du support.
Fixation par 1 vis cachée fraisée \varnothing 5 mm
(vis de pose non fournie)

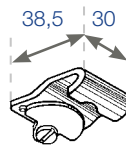

SUPPORT SIMPLE, aluminium
Pose plafond ou sur ferrures.
Se visse directement au plafond par 1 vis cachée fraisée \varnothing 5 mm
(vis de pose non fournie)

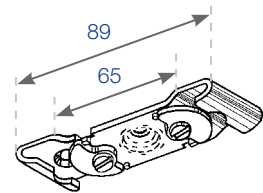

SUPPORT DOUBLE, aluminium
Pose plafond ou sur ferrures.
Se visse directement au plafond par 1 ou 2 vis fraisée \varnothing 5 mm
(vis de pose non fournies)

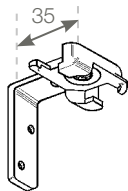

SUPPORT DE FACE OU ENTRE-MURS, polycarbonate cristal et ferrure 18x4mm acier zingué
Fixation par 2 vis apparentes \varnothing 5 mm
(vis de pose non fournies)

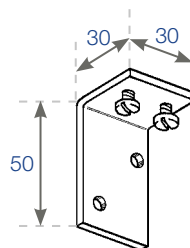

SUPPORT À VIS ENTRE-MURS, aluminium
Fixation par 2 vis apparentes \varnothing 5 mm
(vis de pose non fournies).

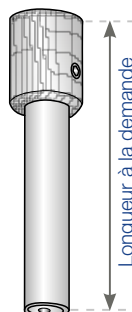

SUSPENTE, aluminium
Se visse directement au plafond par 1 vis \varnothing 5 mm (vis de pose non fournie).
A l'autre extrémité, choix du support pour la fixation du profil.

201

Accessoires de Tirage & Ferrures

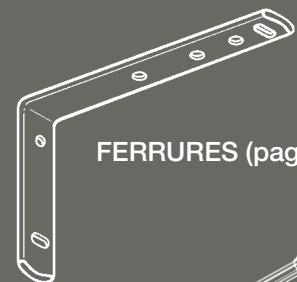

FERRURES (page 141)

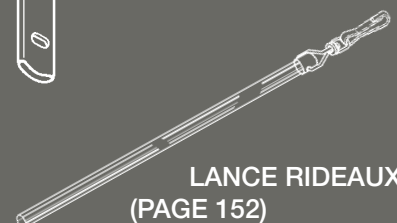

LANCE RIDEAUX (PAGE 152)

Rail 330 - 28x12 mm

Rail 330 de 6M00 ou sur-mesure 

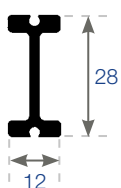

	Coloris	Qté	Référence	Prix Public
Rail 330 - longueur : 6M00	Alu satiné	x1	B07635	119,87 €
Rail 330 - longueur : sur-mesure	Alu satiné	M	B06498	24,63 €
Rail 330 - longueur : 6M00	Alu blanc	x1	B07636	134,08 €
Rail 330 - longueur : sur-mesure	Alu blanc	M	B26952	27,53 €
Rail 330 - longueur : 6M00	Alu noir	x1	B26923	134,08 €
Rail 330 - longueur : sur-mesure	Alu noir	M	B36590	27,53 €



Tringles droites simples montées (sans support) 

	Coloris	Qté	Référence	Prix Public
Tringle sans tirage sur-mesure	Alu satiné	M	B06499	65,92 €
Tringle sans tirage sur-mesure	Alu blanc	M	B06500	67,57 €
Tringle sans tirage sur-mesure	Alu noir	M	B34612	67,57 €

Tringles droites à croisement montées (avec supports) 



	Coloris	Qté	Référence	Prix Public
Tringle 330 à croisement	Alu satiné	M	B25705	112,28 €
Tringle 330 à croisement	Alu blanc	M	B25706	111,96 €

Composants rail 330

Suspendeur

	Coloris	Qté	Référence	Prix Public
Suspendeur pour rail 330	Blanc	x1	B06535	3,08 €
Paquet de 100 suspendeurs pour rail 330	Blanc	x1	B06536	246,20 €
Suspendeur pour rail 330	Noir	x1	B32394	3,08 €
Paquet de 100 suspendeurs pour rail 330	Noir	x1	B32395	246,20 €

Fixe réglable

	Coloris	Qté	Référence	Prix Public
Fixe réglable pour rail 330	Blanc	x1	B06543	4,10 €
Paquet de 100 fixes réglables pour rail 330	Blanc	x1	B06544	353,65 €
Fixe réglable pour rail 330	Noir	x1	B26924	4,10 €
Paquet de 100 fixes réglables pour rail 330	Noir	x1	B35123	134,08 €

Rail 330 - 28x12 mm



Arrêt mobile

	Coloris	Qté	Référence	Prix Public
Arrêt mobile pour rail 330	Blanc	x1	B06545	4,96 €
Paquet de 100 arrêts mobiles pour rail 330	Blanc	x1	B06546	393,67 €
Arrêt mobile pour rail 330	Noir	x1	B30194	4,96 €
Paquet de 100 arrêts mobiles pour rail 330	Noir	x1	B35124	393,67 €



Coude

	Coloris	Qté	Référence	Prix Public
Coude avec retour = 10 cm	Alu satiné	x1	B03338	19,83 €
Coude avec retour = 17 cm	Alu satiné	x1	B03339	21,96 €
Coude avec retour = 10 cm	Alu blanc	x1	B04544	21,14 €
Coude avec retour = 17 cm	Alu blanc	x1	B04545	23,70 €
Coude avec retour = 10 cm	Noir	x1	B36438	21,14 €
Coude avec retour = 17 cm	Noir	x1	B36439	23,70 €



Broche de raccord rail 330 pour rail alu satiné

	Coloris	Qté	Référence	Prix Public
Broche pour rail 330 pour rail alu satiné	Acier inox	x1	B32322	5,73 €



ATTENTION : Il faut impérativement 2 broches de raccord pour joindre 2 rails 330.



Broche de raccord rail 330 pour rail alu noir ou blanc

	Coloris	Qté	Référence	Prix Public
Broche pour rail 330 pour rail alu noir ou blanc	Acier inox	x1	B36616	14,00 €



ATTENTION : Il faut impérativement 2 broches de raccord pour joindre 2 rails 330.



Support simple

	Coloris	Qté	Référence	Prix Public
Support simple pour rail 330	Alu satiné	x1	B03095	6,59 €
Support simple pour rail 330	Alu blanc	x1	B03097	7,59 €
Support simple pour rail 330	Alu noir	x1	B35117	7,59 €



Support double

	Coloris	Qté	Référence	Prix Public
Support double pour rail 330	Alu satiné	x1	B03098	12,01 €
Support double pour rail 330	Alu blanc	x1	B03100	12,91 €



Rail 330 - 28x12 mm



Support rotatif

	Coloris	Qté	Référence	Prix Public
Support rotatif pour rail 330	Polycarbonate cristal	1	B03093	2,63 €
Paquet de 100 supports rotatif pour rail 330	Polycarbonate cristal	1	B03094	216,88 €



Support mural



	Coloris	Qté	Référence	Prix Public
Support mural pour rail 330	Acier zingué	1	B06522	7,91 €



Support entre-murs



	Coloris	Qté	Référence	Prix Public
Entre-murs pour rail 330	Alu satiné	1	B03090	6,59 €
Entre-murs pour rail 330	Alu blanc	1	B03091	7,41 €



Suspente



	Coloris	Qté	Référence	Prix Public
Suspente - D:20 mm - Longueur : 0M00 à 0M25	Satiné	1	B25738	44,46 €
Suspente - D:20 mm - Longueur : 0M26 à 0M50	Satiné	1	B25739	49,37 €
Suspente - D:20 mm - Longueur : 0M51 à 0M75	Satiné	1	B25740	54,29 €
Suspente - D:20 mm - Longueur : 0M76 à 1M00	Satiné	1	B25741	59,25 €
Suspente - D:20 mm - Longueur : 1M01 à 1M25	Satiné	1	B25955	64,15 €
Suspente - D:20 mm - Longueur : 1M26 à 1M50	Satiné	1	B25956	69,13 €
Suspente - D:20 mm - Longueur : 1M51 à 5M00	Satiné	M	B26121	48,33 €
Suspente - D:20 mm - Longueur : 0M00 à 0M25	Blanc	1	B25742	56,94 €
Suspente - D:20 mm - Longueur : 0M26 à 0M50	Blanc	1	B25743	74,75 €
Suspente - D:20 mm - Longueur : 0M51 à 0M75	Blanc	1	B25744	92,81 €
Suspente - D:20 mm - Longueur : 0M76 à 1M00	Blanc	1	B25745	110,69 €
Suspente - D:20 mm - Longueur : 1M01 à 1M25	Blanc	1	B25957	128,23 €
Suspente - D:20 mm - Longueur : 1M26 à 1M50	Blanc	1	B25958	146,52 €
Suspente - D:20 mm - Longueur : 1M51 à 2M00	Blanc	1	B26122	163,76 €



Support double B03100 en aluminium blanc.



Support simple B03095 en aluminium satiné.



Support simple B35117 en aluminium noir.

Rail 330 - 28x12 mm

BOULET

Tringles à rideaux depuis 1924

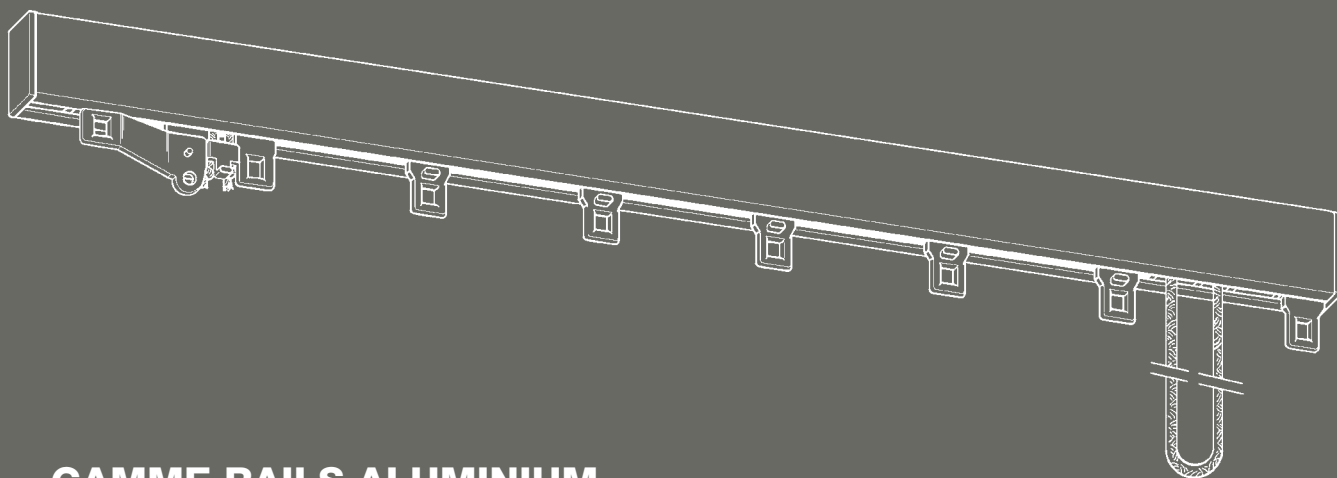

GAMME RAILS ALUMINIUM

Rail 700 - 35x20 mm

Cintrable

Profilé en aluminium, le rail 700 - 35x20 mm offre une excellente robustesse sur de grandes largeurs de fenêtres. Les composants fabriqués en polyamide sont traités anti UV.

Les galets et les poulies sont montés sur un axe acier assurant un fonctionnement doux et silencieux. La conception du conducteur permet de dégager le chemin de drisse, rendant le chevauchement des cordons impossible.

Droit ou cintré (**plein cintre ou coudé**), le rail 35x20 mm est disponible en blanc avec ou sans cordon de tirage. La gamme offre un grand choix de supports pour s'adapter à toute configuration de pose.

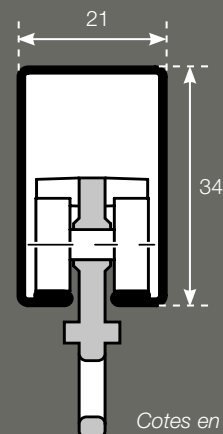

Cotes en mm

Rails Aluminium
Rail 700 - 35x20 mm

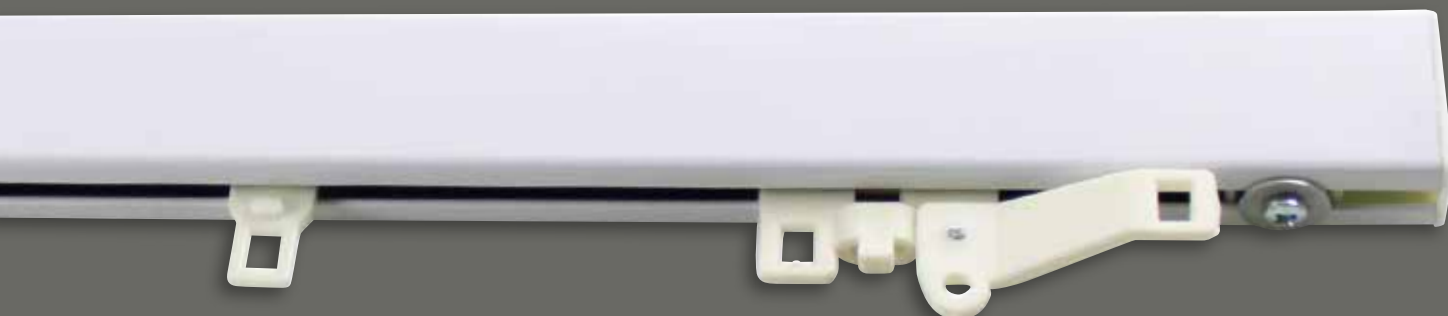

Rail 700 - 35x20 mm

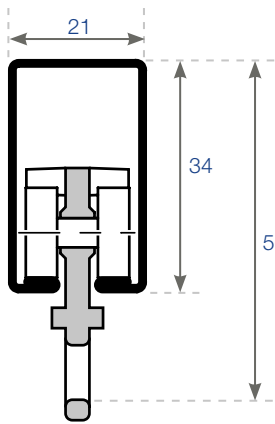
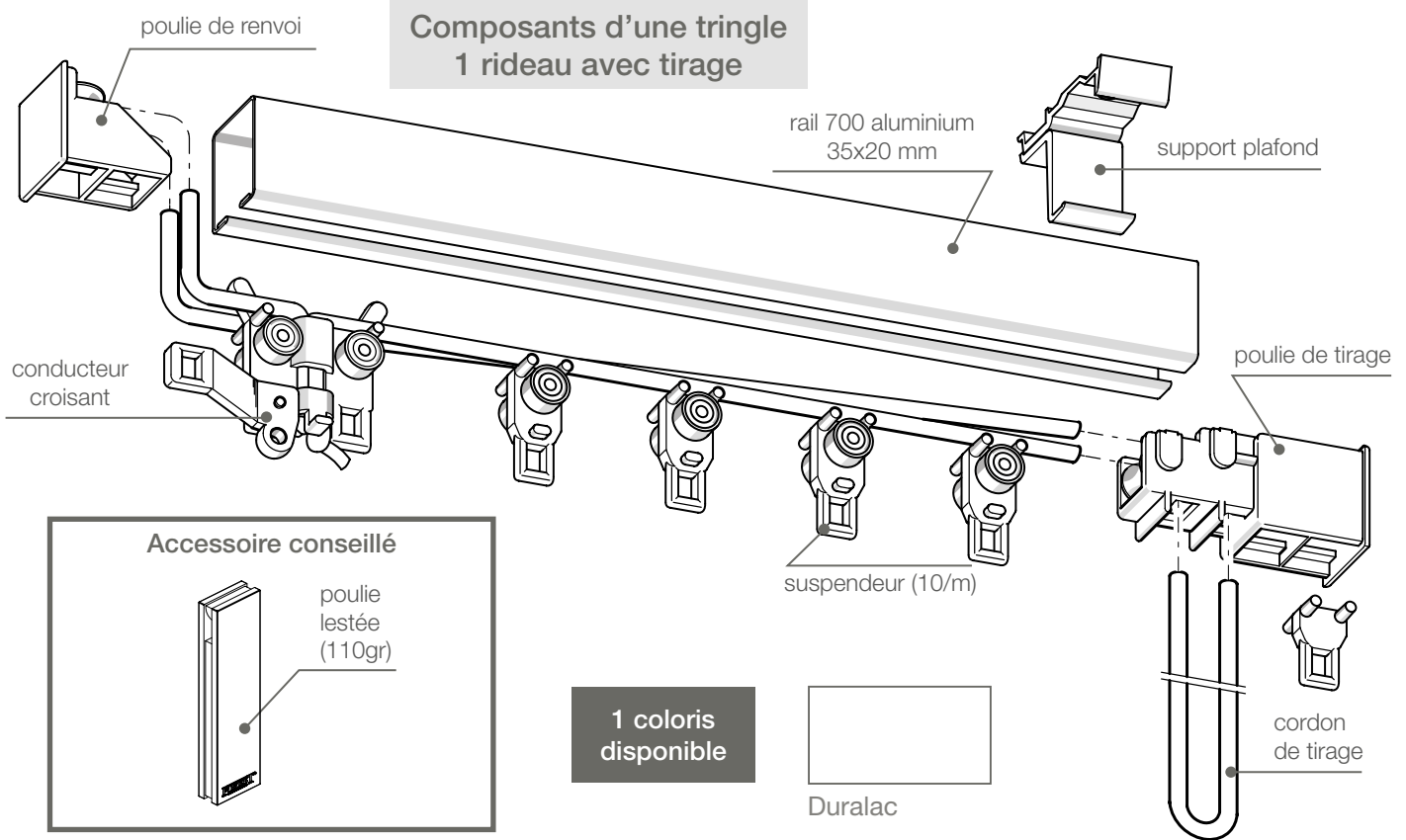

Cotes en mm

- **Matière :** Aluminium.
- **Coloris :** Laqué blanc RAL 9010 (Duralac).
- **Pose :** Plafond ou murale avec différents supports pour une ou deux tringles. Espacement de 1M00 maximum entre 2 supports.
- **Utilisation :** Tringles droites avec ou sans cordon de tirage.
 - Pour voilages et doubles rideaux
 - Hauteur maxi. : 5M00 - Poids maxi. recommandé : 8 Kg/mètre
 - Poids du tissu maximum recommandé : 800 gr/m²
 - **Longueur maxi. : 11M90**

Caractéristiques

Types de pose

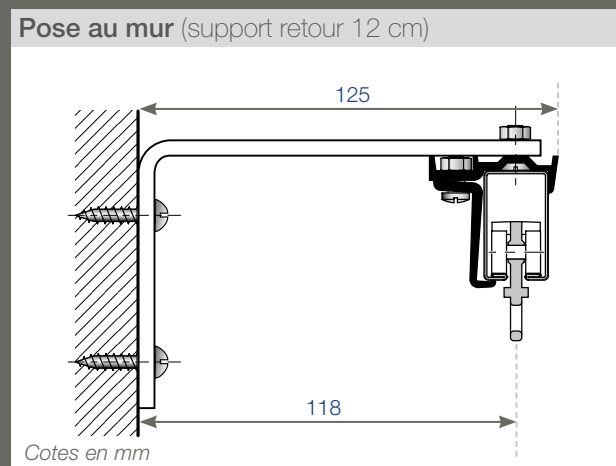
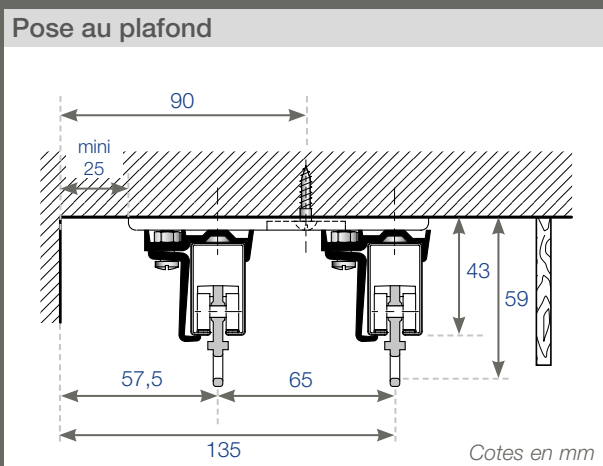

Rail 700 - 35x20 mm

Rail 700 - 35x20 mm sur-mesure

Sans cordon de tirage, tringle 703
• Standard •

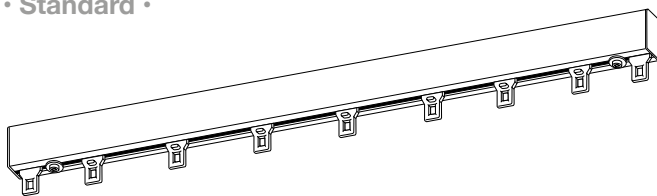

Avec cordon de tirage, tringle 704
• 1 rideau •

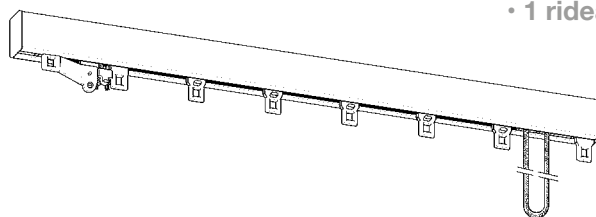

Sans cordon de tirage, tringle 703
• 1 Conducteur croisant •

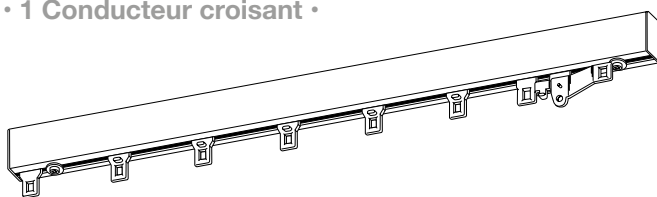

Avec cordon de tirage, tringle 704
• 2 rideaux •

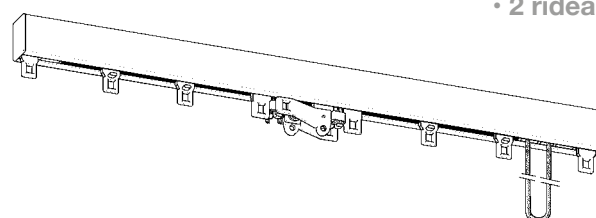

Sans cordon de tirage, tringle 703
• 2 Conducteurs croisants •

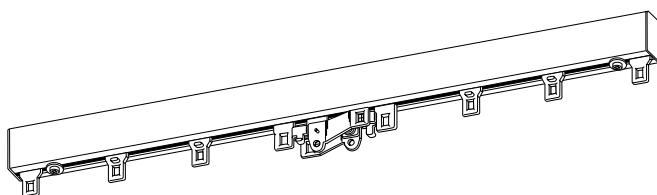

COMPOSITION DES TRINGLES :

- 1 rail sur-mesure de 1M00 à 5M95 en 1 partie
- 10 suspendeurs au mètre
- 2 fixes embouts

COMPOSITION DES TRINGLES :

- 1 rail sur-mesure de 1M00 à 5M95 en 1 partie
- 10 suspendeurs au mètre
- 1 ou 2 conducteurs croisants
- 1 cordon de tirage en polypropylène ø3,5 mm hauteur 3M00
- 1 poulie de tirage et 1 poulie de renvoi

LE RAIL 700 CINTRÉ

POSSIBILITÉS : PLEIN CINTRE, 1 COUDE OU 2 COUDES.

• PAGE 121 DE LA GAMME CINTRÉE •

Rail 700 - 35x20 mm nu

	Coloris	Qté	Référence	Prix Public
Rail 700 nu - Longueur : 5M95	Duralac	U	B35386	102,65 €
Rail 700 nu - sur-mesure	Duralac	M	B36411	19,67 €

Rail 700 - 35x20 mm

Tringles sur-mesure **sans tirage** - Duralac

	Coloris	Qté	Référence	Prix Public
Tringle 703 sans tirage - le mètre	Duralac	M	B35632	41,17 €
Tringle 703 sans tirage 1 rideau - le mètre	Duralac	M	B35633	43,91 €
Tringle 703 sans tirage 2 rideaux - le mètre	Duralac	M	B35634	49,40 €

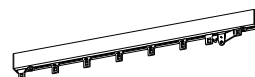

Tringles sur-mesure **avec tirage** - Duralac

	Coloris	Qté	Référence	Prix Public
Tringle 704 avec tirage 1 rideau - le mètre	Duralac	M	B35638	51,73 €
Tringle 704 avec tirage 2 rideaux - le mètre	Duralac	M	B35639	56,56 €



Option tringles sur-mesure **avec tirage**

	Coloris	Qté	Référence	Prix Public
Drisse polypropylène ø3,5 mm en plus - le mètre	Blanc	M	B24226	0,93 €



Rail 700 - 35x20 mm

Composants

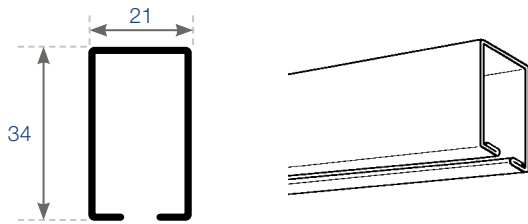

RAIL 700 - 35x20 mm

Rail aluminium laqué - sans ajour
Longueur : 5M95
Coloris : Blanc

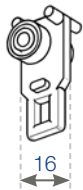

SUSPENDEUR, polyamide.
Roulettes montées sur axe acier

CONDUCTEUR, polyamide.
Roulettes montées sur axe acier

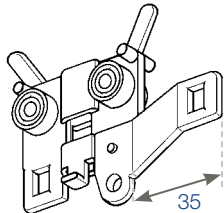
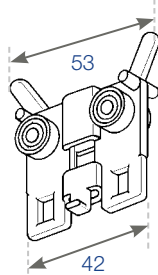

CONDUCTEUR CROISANT, polyamide, Roulettes montées sur axe acier. Le chevauchement des cordons et le décrochement est impossible

POULIE DE RENVOI, polyamide.
Poulie montée sur axes acier.
Taquet amovible pour accrocher le rideau

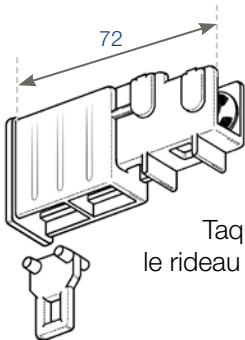
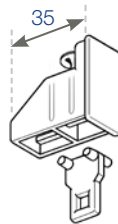

POULIE DE TIRAGE, polyamide.
Poulie montée sur axes acier.
Taquet amovible pour accrocher le rideau

FIXE EMBOUT, polyamide.
Avec vis pour accrochage renforcé.
Taquet amovible pour accrocher le rideau

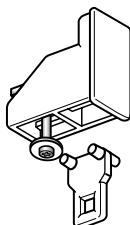

FIXE MOBILE, polyamide.

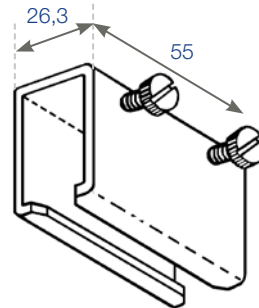

MANCHON
aluminium

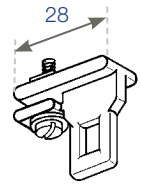

EMBOUT
polyamide.

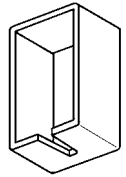

Supports plafond

SUPPORT SIMPLE

Aluminium filé.
Pose directe au plafond ou sur ferrures. Fixation par 1 vis $\varnothing 4,5$ mm
(vis de pose non fournie)

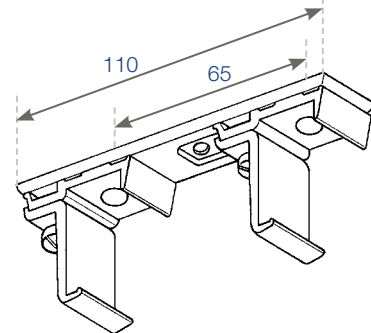
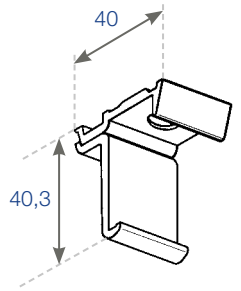

SUPPORT DOUBLE

Aluminium filé.
Pour pose directe plafond de deux Rail 700.
Fixation par 1 vis apparente $\varnothing 5$ mm (vis de pose non fournie)

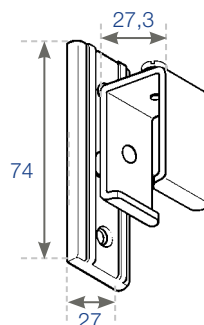

SUPPORT DE FACE

Métal embouti.
Pour pose sur coffre.
Fixation par 2 vis apparentes $\varnothing 5$ mm
(vis de pose non fournies)

Cotes en mm

Rail 700 aluminium - 35x20 mm

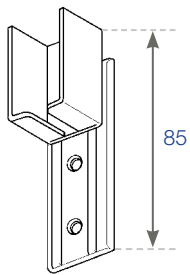

SUPPORT ENTRE-MURS

Métal embouti.
Fixation par 2 vis apparentes ø5 mm
(vis de pose non fournies).

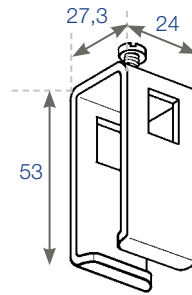

COLLIER COULISSANT

Aluminium.
Pour pose de face
avec fers carrés 8 mm

FERRURES - p 214

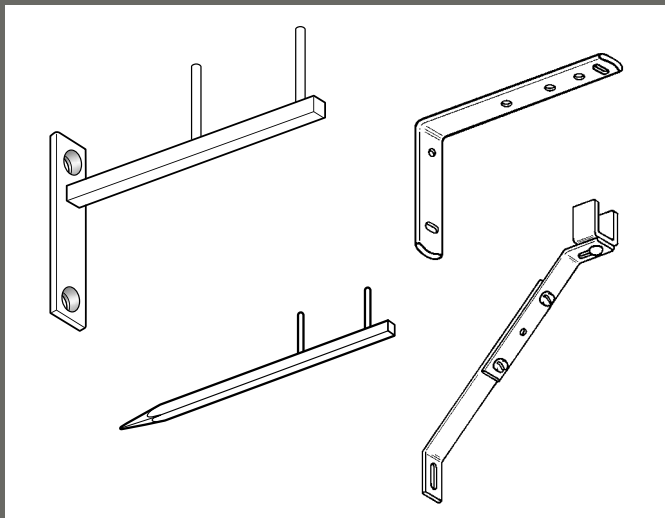

ACCESSOIRES DE TIRAGE - p 215

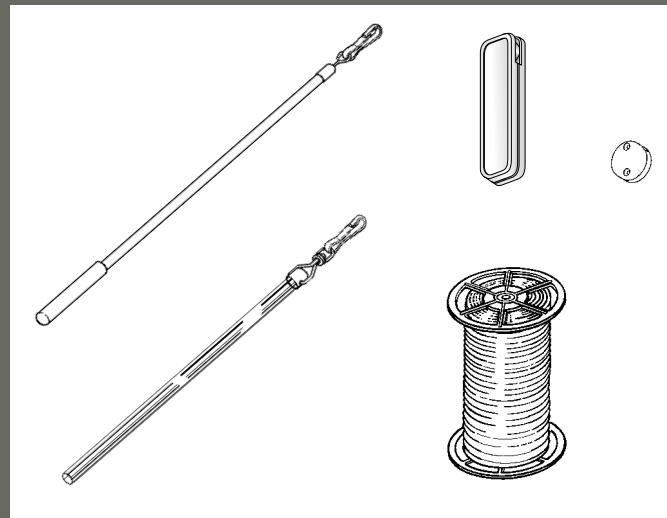

Composants - Rail 700

Suspendeur

	Coloris	Qté	Référence	Prix Public
Suspendeur	Polyamide ivoire	1	B03215	1,11 €
Paquet de 100 suspendeurs	Polyamide ivoire	1	B03216	82,98 €
Paquet de 1000 suspendeurs	Polyamide ivoire	1	B03217	794,48 €



Conducteur

	Coloris	Qté	Référence	Prix Public
Conducteur	Polyamide ivoire	1	B03218	4,51 €
Paquet de 100 conducteurs	Polyamide ivoire	1	B03219	413,79 €



Conducteur croissant

	Coloris	Qté	Référence	Prix Public
Conducteur croissant	Polyamide ivoire	1	B03220	6,59 €
Paquet de 100 conducteurs croissant	Polyamide ivoire	1	B03221	622,06 €



Cotes en mm

Rail 700 - 35x20 mm

Poulie de renvoi



	Coloris	Qté	Référence	Prix Public
Poulie de renvoi avec taquet + vis	Polyamide ivoire	1	B03230	5,30 €
Paquet de 100 poulies de renvoi avec taquet + vis	Polyamide ivoire	1	B03231	478,15 €

Poulie de tirage



	Coloris	Qté	Référence	Prix Public
Poulie de tirage avec taquet + vis	Polyamide ivoire	1	B03232	4,55 €
Paquet de 100 poulies de tirage avec taquet + vis	Polyamide ivoire	1	B03233	404,64 €

Fixe mobile



	Coloris	Qté	Référence	Prix Public
Fixe mobile pour rail 700	Polyamide ivoire	1	B03222	3,56 €
Paquet de 100 fixes mobiles pour rail 700	Polyamide ivoire	1	B03223	330,27 €

Fixe embout



	Coloris	Qté	Référence	Prix Public
Fixe embout pour rail 700	Polyamide ivoire	1	B06817	4,76 €

Raccord de rails



	Coloris	Qté	Référence	Prix Public
Raccord de rails 700 - 35x20 - manchon	Duralac	1	B35384	26,42 €

Support plafond simple



	Coloris	Qté	Référence	Prix Public
Support plafond simple pour rail 700	Duralac	1	B35383	6,91 €

Support plafond double



	Coloris	Qté	Référence	Prix Public
Support plafond double pour rail 700	Duralac	1	B35385	18,19 €

Support de face



	Coloris	Qté	Référence	Prix Public
Support mural simple à platine pour rail 700	Duralac	1	B35380	12,37 €

Rail 700 - 35x20 mm

Support entre-murs

	Coloris	Qté	Référence	Prix Public
Support entre-murs pour rail 700	Duralac	1	B35382	7,66 €



Support collier

	Coloris	Qté	Référence	Prix Public
Collier coulissant pour fer carré pour rail 700	Duralac	1	B35381	6,59 €



Embout rail

	Coloris	Qté	Référence	Prix Public
Embout pour rail 700	Polyamide blanc	1	B03228	1,20 €



Rail 700 - 35x20 mm

Ferrures pour rails 700

Fers carrés - 2 gonds à visser

Les gonds se vissent pour réaliser une ferrure avec 1 gond ou 2 gonds.

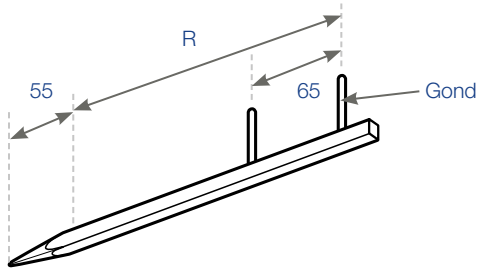

FERRURE À POINTE

acier carré 8 mm - R : 12 - 15 - 20 - 25 - 30 cm
Pour pose de face

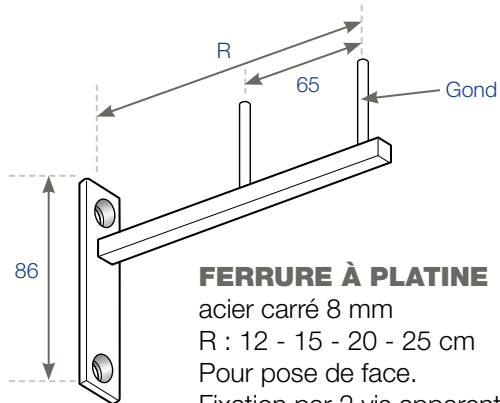

FERRURE À PLATINE

acier carré 8 mm
R : 12 - 15 - 20 - 25 cm
Pour pose de face.
Fixation par 2 vis apparentes
ø5 mm
(vis non fournies)

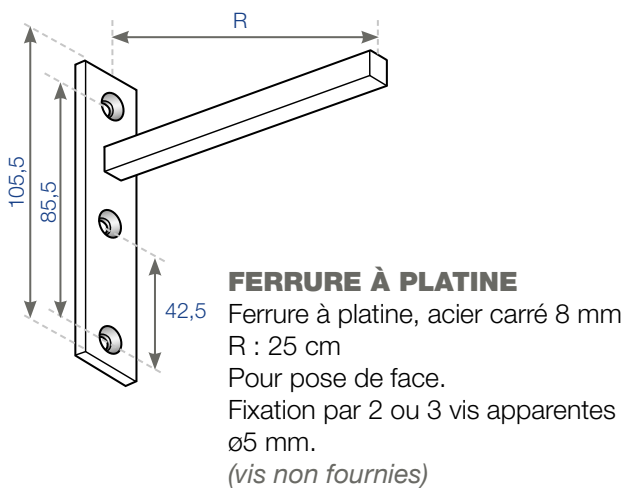

FERRURE À PLATINE

Ferrure à platine, acier carré 8 mm
R : 25 cm
Pour pose de face.
Fixation par 2 ou 3 vis apparentes
ø5 mm.
(vis non fournies)

Fers méplats

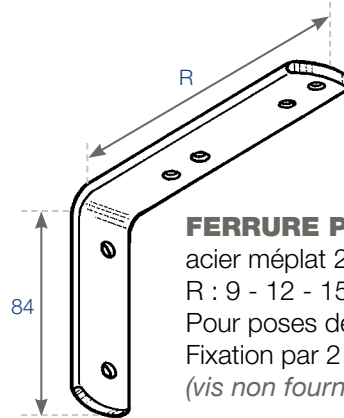

FERRURE PERCÉE

acier méplat 25x5 mm.
R : 9 - 12 - 15 - 20 - 25 cm
Pour poses de face ou entre-murs.
Fixation par 2 vis apparentes ø5 mm
(vis non fournies)

Jambe de force

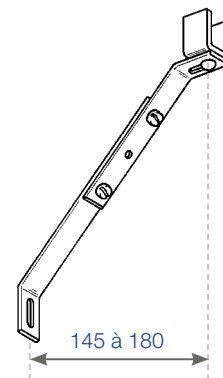

JAMBE DE FORCE

Pour supporter les ferrures à fer carré dont le retour et la charge sont importants.
Réglable selon la position des vis.
Fixation par 1 vis apparente ø5 mm
(vis non fournie)

Rail 700 - 35x20 mm

Accessoires de tirage

Poulies de bas

Pour tringles
avec cordon de tirage sans fin

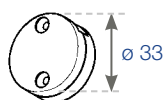

POULIE DE BAS, polyamide
Poulie montée sur axe acier inox.
Convient pour les cordons $\varnothing 3$ à $\varnothing 3,5$ mm.
Fixation par 2 vis apparentes $\varnothing 3$ mm
(vis fournies)

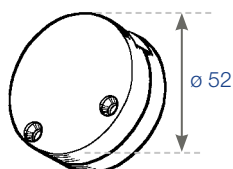

POULIE DE BAS, polyamide
Poulie montée sur axe acier.
Convient pour les cordons $\varnothing 3,5$ à $\varnothing 4$ mm.
Fixation par 2 vis apparentes $\varnothing 4$ mm
(vis non fournies)

Tendeurs

Pour tringles
avec cordon de tirage sans fin

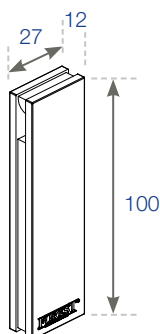

POULIE LESTÉE
acier et plastique
Pour cordon $\varnothing 2,5$
à $\varnothing 3,5$ mm.
Poids : 110 gr

Drisse

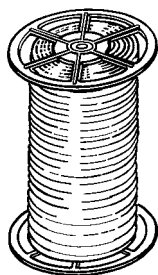

DRISSE
polypropylène : $\varnothing 3,5$ mm
En fibre antistatique
stabilisé à la lumière et
traitée anti-UV.
Peu de coef.
d'allongement.
Résistante à l'abrasion.

Lance rideaux

Pour tringles
sans cordon de tirage

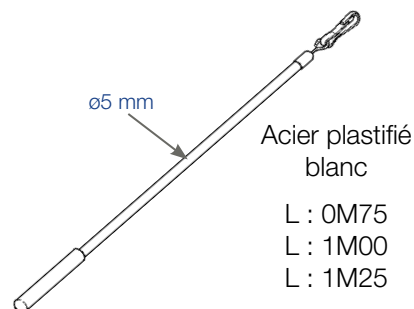

Acier plastifié
blanc
L : 0M75
L : 1M00
L : 1M25

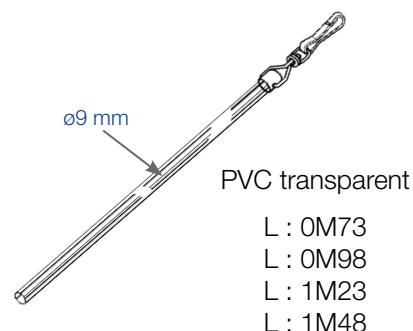

PVC transparent
L : 0M73
L : 0M98
L : 1M23
L : 1M48

Cotes en mm

Ferrures pour tringles - Rail 700



Ferrures Méplat

	Coloris	Qté	Référence	Prix Public
Ferrure Méplat 25x5 - Ret : 09 cm	Zingué	1	B07009	7,25 €
Ferrure Méplat 25x5 - Ret : 12 cm	Zingué	1	B07010	7,91 €
Ferrure Méplat 25x5 - Ret : 15 cm	Zingué	1	B07011	8,63 €
Ferrure Méplat 25x5 - Ret : 20 cm	Zingué	1	B07012	10,17 €
Ferrure Méplat 25x5 - Ret : 25 cm	Zingué	1	B07013	11,26 €
Ferrure Méplat 25x5 - Ret : 09 cm	Blanc	1	B07014	7,68 €
Ferrure Méplat 25x5 - Ret : 12 cm	Blanc	1	B07015	8,13 €
Ferrure Méplat 25x5 - Ret : 15 cm	Blanc	1	B07016	9,04 €
Ferrure Méplat 25x5 - Ret : 20 cm	Blanc	1	B07017	10,69 €
Ferrure Méplat 25x5 - Ret : 25 cm	Blanc	1	B07018	11,69 €

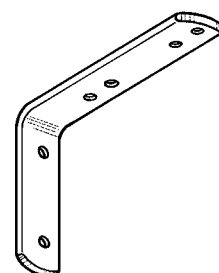

Rail 700 - 35x20 mm



Ferrure carrée à platine



	Coloris	Qté	Référence	Prix Public
Ferrure carrée à platine : 8 mm - R : 25 cm	Zingué	x1	B35843 #	20,85 €

jusqu'à épuisement du stock.



Ferrure carrée à platine - 2 gonds



	Coloris	Qté	Référence	Prix Public
Ferrure carrée à platine : 8 mm - R : 12 cm - 2 gonds	Zingué	x1	B34922	24,77 €
Ferrure carrée à platine : 8 mm - R : 15 cm - 2 gonds	Zingué	x1	B34923	25,17 €
Ferrure carrée à platine : 8 mm - R : 20 cm - 2 gonds	Zingué	x1	B34924	25,99 €
Ferrure carrée à platine : 8 mm - R : 25 cm - 2 gonds	Zingué	x1	B34925	26,40 €

Les gonds se vissent pour réaliser une ferrure avec 1 gond ou 2 gonds.



Ferrure carrée à pointe - 2 gonds



	Coloris	Qté	Référence	Prix Public
Ferrure carrée à pointe : 8 mm - R : 12 cm - 2 gonds	Zingué	x1	B34917	16,97 €
Ferrure carrée à pointe : 8 mm - R : 15 cm - 2 gonds	Zingué	x1	B35836	19,83 €
Ferrure carrée à pointe : 8 mm - R : 20 cm - 2 gonds	Zingué	x1	B35837	20,51 €
Ferrure carrée à pointe : 8 mm - R : 25 cm - 2 gonds	Zingué	x1	B35838	24,63 €
Ferrure carrée à pointe : 8 mm - R : 30 cm - 2 gonds	Zingué	x1	B35839	26,35 €

Les gonds se vissent pour réaliser une ferrure avec 1 gond ou 2 gonds.



Jambe de force réglable



	Coloris	Qté	Référence	Prix Public
Jambe de force réglable	Acier zingué	x1	B06985	20,19 €

Accessoires de tirage - Rail 700

Lance rideaux



	Coloris	Qté	Référence	Prix Public
Lance rideau - 0M75	Acier plastifié blanc	x1	B01606	5,03 €
Lance rideau - 1M00	Acier plastifié blanc	x1	B01607	5,60 €
Lance rideau - 1M25	Acier plastifié blanc	x1	B01608	6,57 €

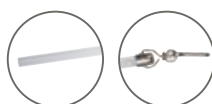

Lance rideau - 0M73	PVC transparent	x1	B01613	3,62 €
Lance rideau - 0M98	PVC transparent	x1	B01614	5,27 €
Lance rideau - 1M23	PVC transparent	x1	B01615	7,04 €
Lance rideau - 1M48	PVC transparent	x1	B01616	8,58 €



B01607



B01614

Rail 700 - 35x20 mm



Poulies de bas

	Coloris	Qté	Référence	Prix Public
Poulie de bas ø33 mm - avec vis	Blanc	x1	B07085	5,00 €
Paquet de 100 poulies de bas ø33 mm - avec vis	Blanc	x1	B07086	427,10 €
Poulie de bas ø52 mm - sans vis	Blanc	x1	B06839	11,03 €

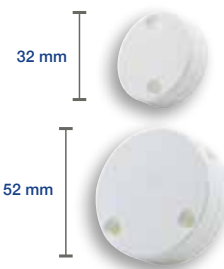

Tendeur



	Coloris	Qté	Référence	Prix Public
Poulie lestée - 110 Gr	Blanc	x1	B36598	12,18 €



Drisse

	Coloris	Qté	Référence	Prix Public
Drisse polypropylène ø3,5 mm - Bobine de 500M	Blanc	x1	B07852	307,22 €



BOULET

Tringles à rideaux depuis 1924



GAMME RAILS ALUMINIUM

Rails plats 2 voies et 3 voies

Le rail plat blanc est disponible en 2 voies (7x55 mm) ou 3 voies (7x77 mm).

Installation facile grâce aux trous pré-perçés. Le rail plat est destiné aux hôtels, bureaux, hôpitaux, écoles ou résidences recherchant un système multi-voies pour rideaux et voilages sur un même rail.

Pose directe au plafond : 2 voies avec voilages

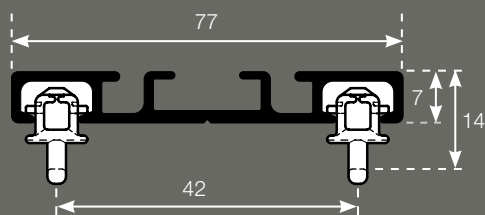

Pose directe au plafond : 3 voies avec voilages

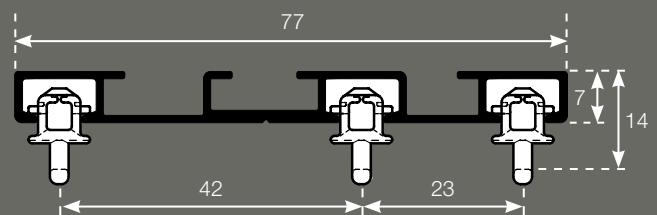

Rails Aluminium
Rails plats 2 et 3 voies

Rails plats 2 voies et 3 voies

Caractéristiques

Rail plat 2 voies (7x55 mm)

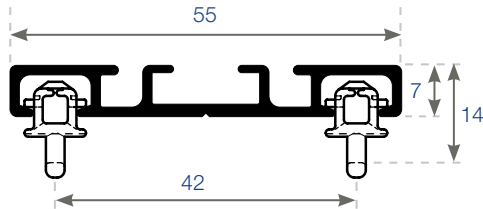

• Matières et coloris :

- Rail alu. extrudé 2 voies, laqué blanc (RAL 9003).
- Glisseurs droits encliquetables dans la rainure du rail pour un montage rapide.
- Longueur : sur-mesure jusqu'à 6M10.

• Pose : Directe au plafond

- Rail percé $\varnothing 5$ mm tous les 50 cm.

• Utilisation :

- Tringle droite sans cordon de tirage.
- Pour voilages et rideaux, glisseurs différents.
- Poids au m² : 350 gr max.
- Hauteur max. : 2M50 - Longueur max. : 12M00
- Poids max. recommandé 2 Kg/mètre

Vis de pose non fournis (prévoir vis diamètre $\varnothing 4$ mm)

Rail plat 3 voies (7x77 mm)

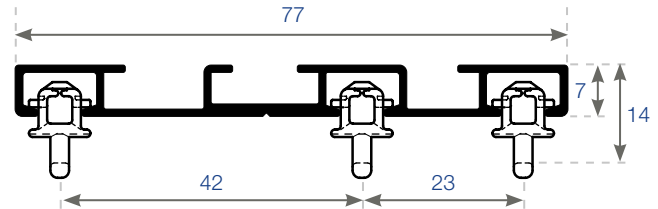

• Matières et coloris :

- Rail alu. extrudé 3 voies, laqué blanc (RAL 9003).
- Glisseurs droits encliquetables dans la rainure du rail pour un montage rapide.
- Longueur : sur-mesure jusqu'à 6M00.

• Pose : Directe au plafond

- Rail percé $\varnothing 5$ mm tous les 50 cm.

• Utilisation :

- Tringle droite sans cordon de tirage.
- Pour voilages et rideaux.
- Poids au m² : 350 gr max.
- Hauteur max. : 2M50 - Longueur max. : 12M00
- Poids max. recommandé 2 Kg/mètre

Vis de pose non fournis (prévoir vis diamètre $\varnothing 4$ mm)

Composants d'une tringle sans tirage

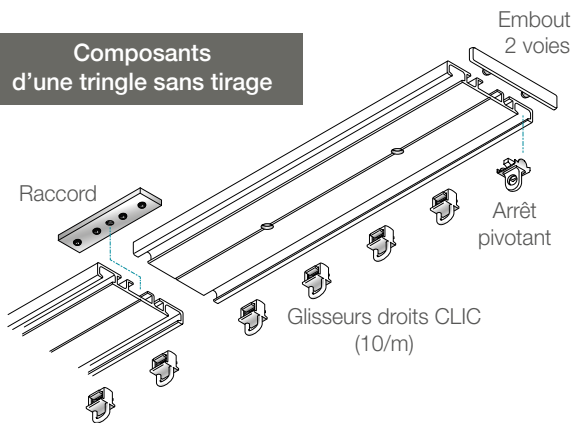

Composants d'une tringle sans tirage

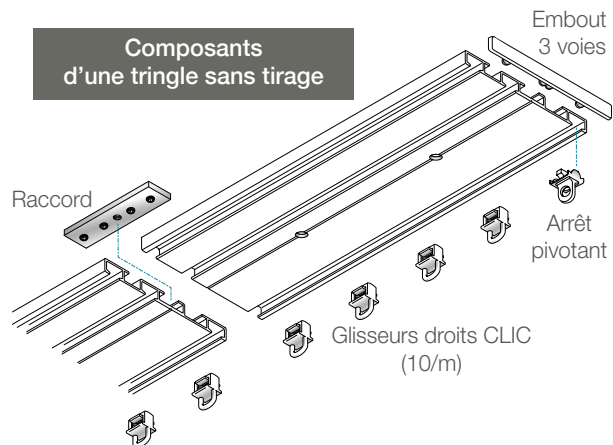

RAIL PLAT 2 VOIES MONTÉ

- 1 rail aluminium : 2 voies sur-mesure de 1M00 à 6M00,
- 10 glisseurs droits CLIC droits au mètre par voie,
- 2 embouts plastique avec arrêts pivotants.

Possibilité de montage avec des glisseurs asymétriques pour double rideaux.

RAIL PLAT 3 VOIES MONTÉ

- 1 rail aluminium : 3 voies sur-mesure de 1M00 à 6M00,
- 10 glisseurs droits CLIC droits au mètre par voie,
- 2 embouts plastique avec arrêts pivotants.

Possibilité de montage avec des glisseurs asymétriques pour double rideaux.

Types de pose pour Rails plats

Pose directe au plafond : 2 voies avec voilage et rideau

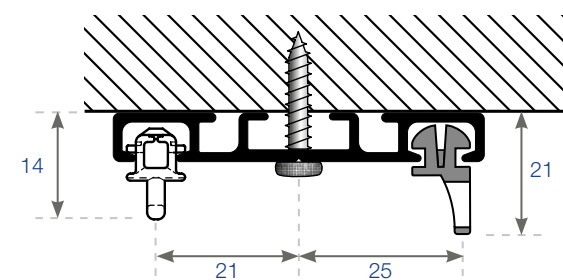

Cotes en mm

Pose directe au plafond : 3 voies avec voilage et rideaux

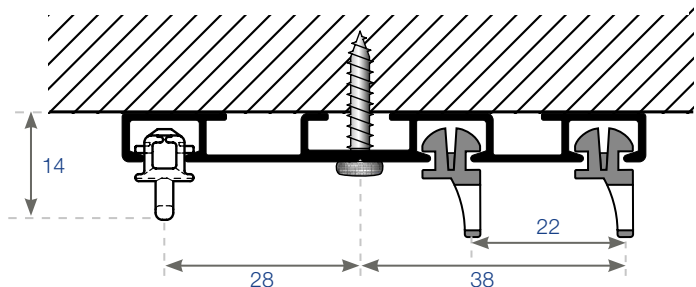

Rail plat 2 voies - 7x55 mm

Tringle rail plat 2 voies sur-mesure

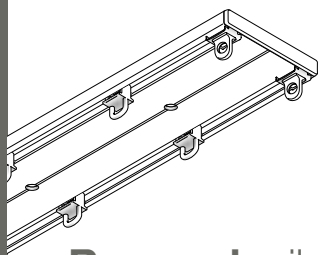

Tringle 2 voies percée



	Coloris	Qté	Référence	Prix Public
Tringle plate 2 voies percée sur-mesure (max. 6M10)	Blanc	M	B34963	43,69 €

Raccord rail plat 2 voies



Raccord rail plat



	Coloris	Qté	Référence	Prix Public
Raccord rail plat	Acier zingué	x1	B34503	4,28 €

Composants rail plat 2 voies

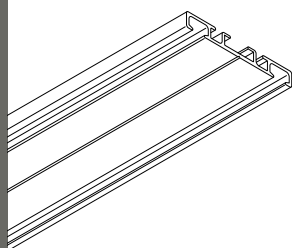

Rail plat 2 voies non percé



	Coloris	Qté	Référence	Prix Public
Rail plat 2 voies non percé - 6M10	Blanc	x1	B34962	130,43 €

Glisseur droits pour voilage



	Coloris	Qté	Référence	Prix Public
Glisseur droit encliquetable	Blanc	x1	B33970	0,32 €
Paquet de 100 glisseurs droits encliquetables	Blanc	x1	B33971	17,99 €
Paquet de 1000 glisseurs droits encliquetables	Blanc	x1	B36459	165,03 €

Glisseur asymétrique pour rideaux



	Coloris	Qté	Référence	Prix Public
Barrette de 10 glisseurs asymétriques	Blanc	x1	K35956	2,88 €
Paquet de 50 barrettes de 10 glisseurs asymétriques	Blanc	x1	K35957	140,04 €

Arrêt pivotant



	Coloris	Qté	Référence	Prix Public
Arrêt pivotant	Blanc	x1	K36031	0,88 €
Paquet de 100 arrêts rail pivotants	Blanc	x1	K36032	80,04 €

Embout rail plat 2 voies



	Coloris	Qté	Référence	Prix Public
Embout rail plat 2 voies	Blanc	x1	B34964	2,52 €
Paquet de 100 embouts pour rail plat 2 voies	Blanc	x1	B34965	205,39 €

Rail plat 3 voies - 7x77 mm

Tringle rail plat 3 voies sur-mesure



Tringle 3 voies percée

	Coloris	Qté	Référence	Prix Public
--	---------	-----	-----------	-------------

Tringle plate 3 voies percée sur-mesure (max. 6M00)	Blanc	M	B34968	54,41 €
---	-------	---	--------	---------

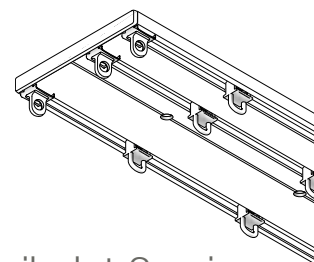

Raccord rail plat 3 voies



Raccord rail plat

	Coloris	Qté	Référence	Prix Public
--	---------	-----	-----------	-------------

Raccord rail plat	Acier zingué	x1	B34503	4,28 €
-------------------	--------------	----	--------	--------



Composants rail plat 3 voies



Rail plat 3 voies non percé

	Coloris	Qté	Référence	Prix Public
--	---------	-----	-----------	-------------

Rail plat 3 voies non percé - 6M00	Blanc	x1	B34967	153,48 €
------------------------------------	-------	----	--------	----------

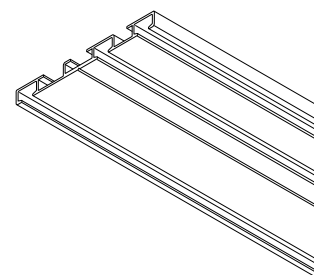

Glisseur droits pour voilage

	Coloris	Qté	Référence	Prix Public
--	---------	-----	-----------	-------------

Glisseur droit encliquetable	Blanc	x1	B33970	0,32 €
Paquet de 100 glisseurs droits encliquetables	Blanc	x1	B33971	17,99 €
Paquet de 1000 glisseurs droits encliquetables	Blanc	x1	B36459	165,03 €



Glisseur asymétrique pour rideau

	Coloris	Qté	Référence	Prix Public
--	---------	-----	-----------	-------------

Barrette de 10 glisseurs asymétriques	Blanc	x1	K35956	2,88 €
Paquet de 50 barrettes de 10 glisseurs asymétriques	Blanc	x1	K35957	140,04 €



Arrêt pivotant

	Coloris	Qté	Référence	Prix Public
--	---------	-----	-----------	-------------

Arrêt pivotant	Blanc	x1	K36031	0,88 €
Paquet de 100 arrêts pivotants	Blanc	x1	K36032	80,04 €



Embout rail plat 3 voies

	Coloris	Qté	Référence	Prix Public
--	---------	-----	-----------	-------------

Embout rail plat 3 voies	Blanc	x1	B34969	3,35 €
Paquet de 100 embouts pour rail plat 3 voies	Blanc	x1	B34970	292,72 €



BOULET

Tringles à rideaux depuis 1924



GAMME RAILS ALUMINIUM

Rail DS - 11x24 mm

La technicité au service de la décoration. Rail DS 11x24 mm disponible en trois finitions, blanche, noire et grise.

Discret par son empattement et décoratif par sa forme arrondie, le rail DS répond à tout type d'intérieur. Doté d'une excellente glisse, ce rail est idéal pour les fenêtres de grandes largeurs.

Silencieux, il offre la possibilité technique de coudage ou de cintrage.

Équipé du système «**WAVE**», il offre un très bel aspect aux rideaux ou aux voilages.

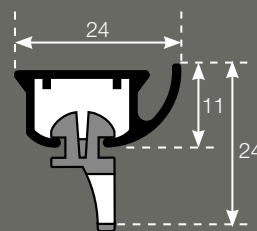

Cotes en mm

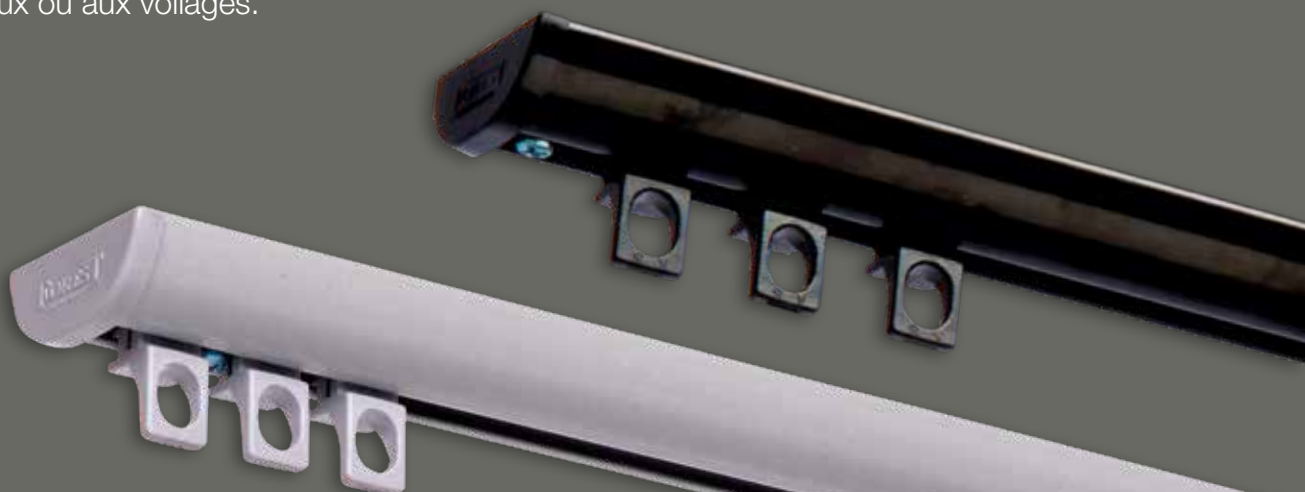

Rail DS - 11x24 mm

Caractéristiques

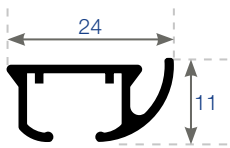
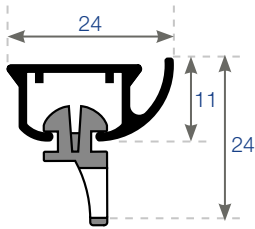

Cotes en mm

- Matières et coloris :** rail aluminium laqué (peinture brevetée autolubrifiante).
 - 3 coloris disponibles : Blanc (RAL 9016) , Noir (RAL 9005) et Gris (RAL 9006).
 - Glisseurs résistants encliquetables - protection UV - glissement aisé et en douceur. Forme asymétrique pour des plis à la tenue parfaite.
 - Longueur : 6M00 max. pour le coloris Blanc et Noir.
 - Longueur : 6M00 max. pour le coloris gris **NEW**.
- Pose :** Rapide à l'aide des supports "Smart Klick"®, des supports fendus ou des supports CLIC pour fixation au plafond. Tous ces supports sont invisibles grâce à la forme élégante du rail. Écartement de 50 cm maximum entre 2 supports. Prévoir vis $\varnothing 4$ mm non fournies.
- Utilisation :** Tringle droite ou cintrée sans cordon de tirage. Cintrages vers l'extérieur ou l'intérieur avec un rayon de 10 cm minimum. Plein cintre avec un rayon de 70 cm minimum. Disponible également en montage WAVE (Vague).
Poids maximum du tissu pour une tringle : 8 kg pour 1M00, 16 kg pour 2M00...

Composants d'une tringle 2 rideaux

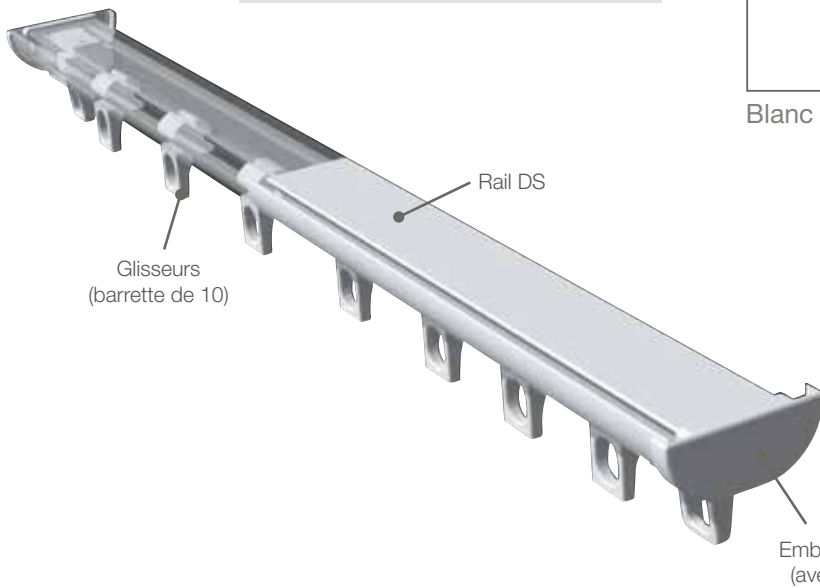

3 coloris disponibles

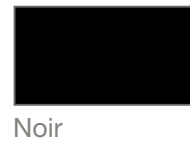
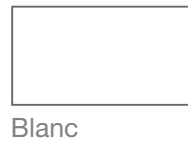

Système DS monté :

- 1 rail aluminium DS sur-mesure de 1M00 à 6M00 selon le coloris,
- 10 glisseurs asymétriques au mètre, plastique
- 2 embouts DS avec vis et glisseur, plastique.

Prévoir les supports :

Pour poses au plafond ou au mur.

Types de pose pour Rail DS

Poses au plafond

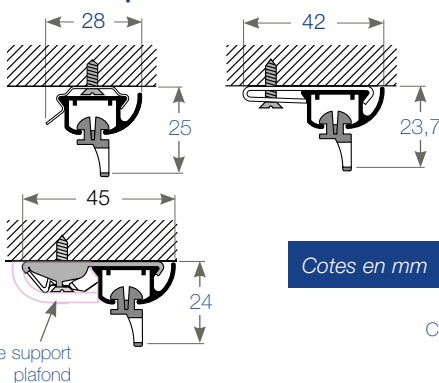

Pose au mur support retours 7,5 et 10 cm

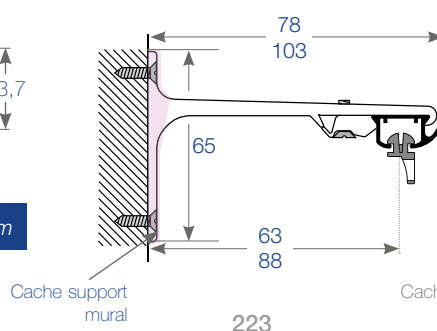

Pose au mur support retours 15 et 20 cm

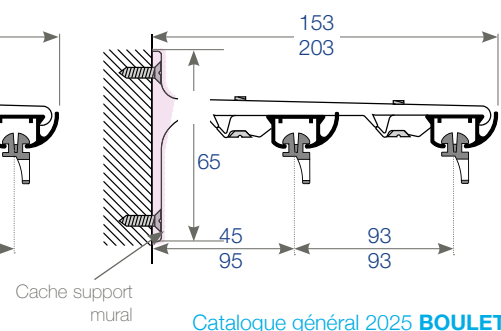

Rail DS - 11x24 mm

RAIL DS CINTRÉ

POSSIBILITÉS : PLEIN CINTRE, 1 COUDE, 2 COUDES.

• PAGE 124 DE LA GAMME CINTRÉE •

Tringle DS droite sur-mesure 1 ou 2 rideaux



Tringle DS droite



	Coloris	Qté	Référence	Prix Public
Tringle DS 1 rideau sur-mesure	Alu blanc	M	B34818	35,98 €
Tringle DS 2 rideaux sur-mesure	Alu blanc	M	B32396	35,98 €
Tringle DS 1 rideau sur-mesure	Alu noir	M	B34819	39,18 €
Tringle DS 2 rideaux sur-mesure	Alu noir	M	B33813	39,18 €
Tringle DS 1 rideau sur-mesure NEW	Gris	M	B36061	39,18 €
Tringle DS 2 rideaux sur-mesure NEW	Gris	M	B36062	39,18 €

Kit pour rail DS

Kit rail DS



	Coloris	Qté	Référence	Prix Public
Kit DS - longueur : 1M50	Blanc	x1	B32261	53,97 €
Kit DS - longueur : 2M00	Blanc	x1	B32262	67,64 €
Kit DS - longueur : 2M50	Blanc	x1	B32263	79,92 €
Kit DS - longueur : 3M00	Blanc	x1	B32443	93,09 €
Kit DS - longueur : 1M50	Noir	x1	B34177	56,31 €
Kit DS - longueur : 2M00	Noir	x1	B34178	68,93 €
Kit DS - longueur : 2M50	Noir	x1	B34179	81,51 €
Kit DS - longueur : 3M00	Noir	x1	B34180	94,85 €

COMPOSITION DU KIT RAIL DS

- 1 rail DS : longueurs fixes de 1M50, 2M00, 2M50 ou 3M00
- 10 glisseurs asymétriques minimum + 2 embouts longs DS.

Conditionnement : fourreau P.V.C. cristal

Coude rail DS extérieur



Coude 90° rail DS 25x25 mm



	Coloris	Qté	Référence	Prix Public
Coude 90° pour rail DS (sans accessoires) + raccord NEW	Blanc	x1	B36513	30,27 €
Coude 90° pour rail DS (sans accessoires) + raccord NEW	Noir	x1	B36514	30,27 €

Rail DS - 11x24 mm

Composants rail DS



Rail DS long



	Coloris	Qté	Référence	Prix Public
Rail DS 11x24 mm - Longueur 6M00	Alu blanc	x1	B31050	94,24 €
Rail DS 11x24 mm sur-mesure max. 6M00	Alu blanc	M	B31140	19,49 €
Rail DS 11x24 mm - Longueur 6M00	Alu noir	x1	B33810	93,16 €
Rail DS 11x24 mm sur-mesure max. 6M00	Alu noir	M	B33814	22,71 €
Rail DS 11x24 mm - Longueur 6M00 NEW	Alu gris	x1	B32318	93,16 €
Rail DS 11x24 mm sur-mesure max. 6M00 NEW	Alu gris	M	B32438	22,71 €

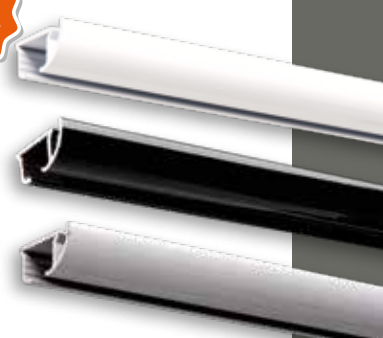

Glisseur pivotant court



	Coloris	Qté	Référence	Prix Public
Glisseur pivotant court DS	Blanc	x1	B36320	0,29 €



Glisseur asymétrique



	Coloris	Qté	Référence	Prix Public
Barrette de 10 glisseurs asymétriques	Blanc	x1	B31073	4,99 €
Paquet de 50 barrettes de 10 glisseurs asymétriques	Blanc	x1	B31074	222,43 €
Barrette de 10 glisseurs asymétriques	Noir	x1	B33811	4,99 €
Paquet de 50 barrettes de 10 glisseurs asymétriques	Noir	x1	B33812	222,43 €
Barrette de 10 glisseurs asymétriques NEW	Gris	x1	B36305	4,99 €



Pièce d'écartement rails



	Qté	Référence	Prix Public
Pièce d'écartement en plastique blanc à la commande pour rails DS et KS.	x1	B36430	34,78 €



Permet d'enlever ou d'ajouter des glisseurs une fois le rail monté.



Glisseur à frein



	Coloris	Qté	Référence	Prix Public
Glisseur à frein	Blanc	x1	B33205	0,88 €
Glisseur à frein	Noir	x1	B33865	0,88 €
Glisseur à frein NEW	Gris	x1	B36306	0,88 €



Arrêt pivotant

	Coloris	Qté	Référence	Prix Public
Arrêt pivotant	Blanc	x1	B31077	1,40 €
Paquet de 100 arrêts pivotants	Blanc	x1	B31078	131,93 €
Arrêt pivotant	Noir	x1	B33815	1,40 €
Paquet de 100 arrêts pivotants	Noir	x1	B33816	131,93 €



Rails Aluminium
Rail DS - 11x24 mm

Rail DS - 11x24 mm



Embout long DS



	Coloris	Qté	Référence	Prix Public
Embout long DS	Blanc	x1	B31113	1,43 €
Paquet de 100 embouts longs DS	Blanc	x1	B31114	132,63 €
Embout long DS	Noir	x1	B33817	1,43 €
Paquet de 100 embouts longs DS	Noir	x1	B33818	132,63 €
Embout long DS NEW	Gris	x1	B36303	1,43 €



Embout court DS



	Coloris	Qté	Référence	Prix Public
Embout court DS	Blanc	x1	B33214	1,20 €
Paquet de 100 embouts courts DS	Blanc	x1	B33213	116,11 €
Embout court DS	Noir	x1	B33819	1,20 €
Paquet de 100 embouts courts DS	Noir	x1	B33820	116,11 €
Embout court DS NEW	Gris	x1	B36304	1,20 €

Raccord pour rail DS



Raccord rail DS



	Coloris	Qté	Référence	Prix Public
Raccord rail DS - 80x10 mm	Blanc	x1	B33215	12,44 €
Raccord rail DS - 80x10 mm	Noir	x1	B33976	13,12 €
Raccord rail DS - 80x10 mm NEW	Gris	x1	B36379	13,12 €

SYSTÈME «WAVE» DS

Équipé du système «WAVE», le rail DS offre un très bel aspect aux rideaux ou aux voilages **p 261**.



Rail DS - 11x24 mm

BOULET

Tringles à rideaux depuis 1924



GAMME RAILS ALUMINIUM

Rail KS - 14x20 mm

La technicité au service de la décoration. Le rail KS 14x20 mm en aluminium est disponible en deux finitions, blanc ou noir.

Élégant et esthétique, le rail KS convient à la décoration de fenêtres spéciales telles que les fenêtres bow window. Il est recommandé pour des rideaux d'un poids moyen.

Doté d'une excellente glisse, ce rail est idéal pour les fenêtres de grandes largeurs.

Silencieux, il offre la possibilité technique de coudage ou de cintrage. Équipé du système «**WAVE**», il offre un très bel aspect aux rideaux ou aux voilages.

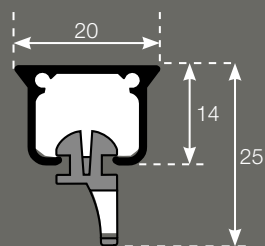

Cotes en mm

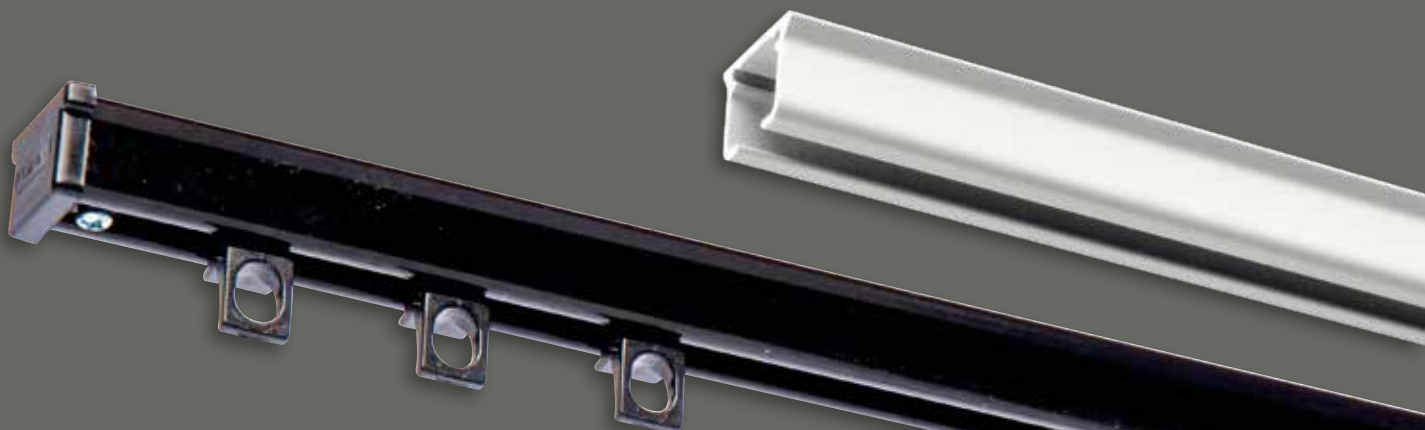

Rail KS - 14x20 mm

Caractéristique Rail KS

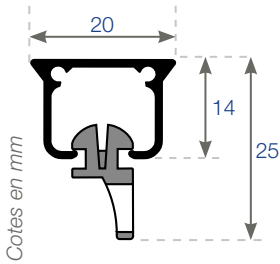

- **Matières et coloris :** Rail aluminium laqué (peinture brevetée autolubrifiante).
 - 2 coloris disponibles : Blanc (RAL 9016) ou Noir (RAL 9005).
 - Glisseurs encliquetables - protection UV - glissement aisé et en douceur.
 - Forme asymétrique pour des plis à la tenue parfaite.
 - Longueur : 5M80 ou sur-mesure pour le coloris **blanc**.
 - Longueur : 5M00 ou sur-mesure pour le coloris **noir**.
- **Pose :** Pose directe au plafond. (**Perçage au moment de la pose**)
Pose rapide à l'aide des supports "Smart Klick"® ou des supports fendus pour fixation au plafond. Écartement maximum **70 cm** entre 2 supports.
Prévoir vis de ø4mm non fournies pour la pose.
- **Utilisation :** Tirage manuel.
Tringle droite ou cintrée sans cordon de tirage.
Cintrages vers l'extérieur et l'intérieur avec un rayon de 10 cm minimum.
Peut aussi se cintrer en divers rayons pour les bow-windows en demi cercle ou archivolte. Plein cintre avec un rayon de 50 cm minimum.
S'utilise également avec des systèmes de montage WAVE.

Poids maximum du tissu pour une tringle : 8 kg pour 1M00, 16 kg pour 2M00...

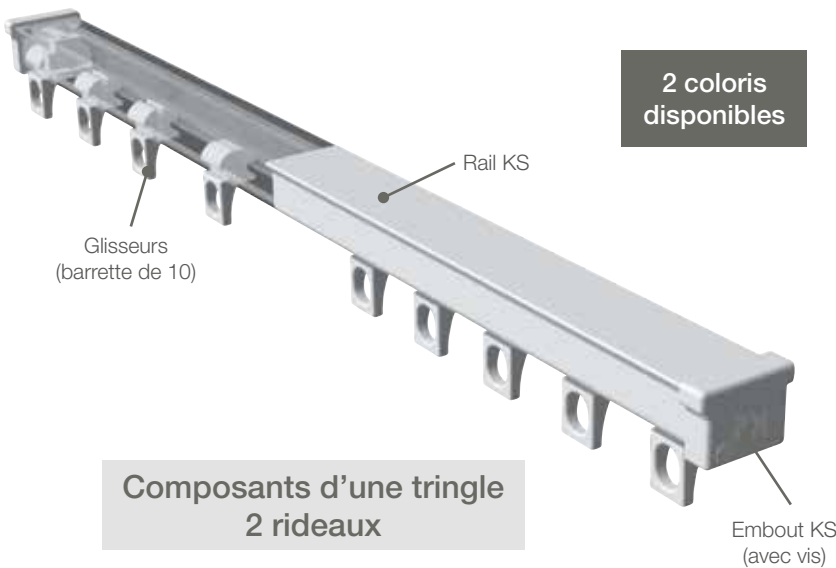

2 coloris disponibles



Blanc



Noir

Système KS monté :

- 1 rail aluminium KS sur-mesure jusqu'à 5M00 pour le coloris noir et 5M80 pour le coloris blanc,
- 10 glisseurs asymétriques au mètre, plastique
- 2 embouts KS avec vis et glisseur, plastique.

Prévoir les supports :

Pour poses au plafond ou au mur (dans le cas d'un rail non percé).

Types de pose pour Rail KS

Pose sous coffre

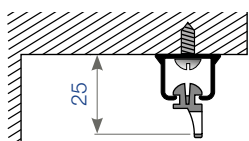

Pose au plafond

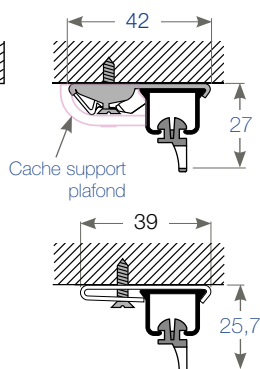

Pose au mur support retours 7,5 et 10 cm

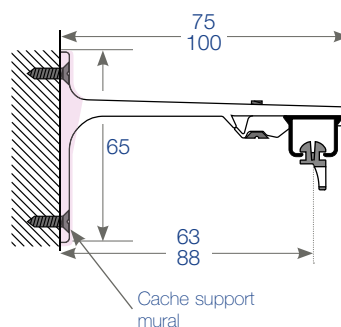

Pose au mur support retours 15 et 20 cm

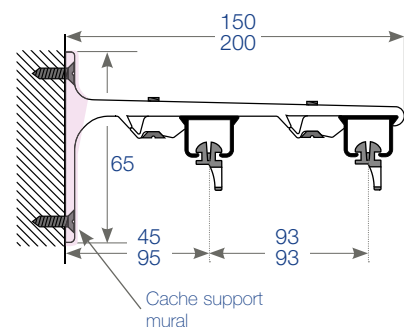

Cotes en mm

Rail KS - 14x20 mm

RAIL KS CINTRÉ

POSSIBILITÉS : PLEIN CINTRE, 1 COUDE, 2 COUDES, 3 COUDES OU 4 COUDES.

• PAGE 126 DE LA GAMME CINTRÉE •

Tringle KS droite sur-mesure 1 ou 2 rideaux

Tringle KS droite



	Coloris	Qté	Référence	Prix Public
Tringle KS 1 rideau sur-mesure	Blanc	M	B34820	32,38 €
Tringle KS 2 rideaux sur-mesure	Blanc	M	B32397	32,38 €
Tringle KS 1 rideau sur-mesure	Noir	M	B34886	37,27 €
Tringle KS 2 rideaux sur-mesure	Noir	M	B34654	37,27 €

Kit pour rail KS

Kit rail KS



	Coloris	Qté	Référence	Prix Public
Kit KS - 1M50	Blanc	x1	B32444	50,37 €
Kit KS - 2M00	Blanc	x1	B32445	62,25 €
Kit KS - 2M50	Blanc	x1	B32446	73,24 €
Kit KS - 3M00	Blanc	x1	B32447	84,75 €

COMPOSITION DU KIT RAIL KS

- 1 rail KS : longueurs fixes de 1M50 ou 2M00 ou 2M50 ou 3M00
- 10 glisseurs asymétriques par mètre ou 1 glisseur pour 10 cm
+ 2 embouts longs KS.

Conditionnement : fourreau P.V.C. cristal

Coude rail KS extérieur



Coude 90° rail KS 25x25 mm



	Coloris	Qté	Référence	Prix Public
Coude 90° pour rail KS (sans accessoires) + raccord	Blanc	x1	B36514	30,27 €

Composants rail KS

Rail KS



	Coloris	Qté	Référence	Prix Public
Rail KS 14x20 mm - longueur : 5M80	Blanc	x1	B31049	77,00 €
Rail KS 14x20 mm sur-mesure max 5M80	Blanc	M	B31139	15,57 €
Rail KS 14x20 mm - longueur : 5M00	Noir	x1	B34656	96,94 €
Rail KS 14x20 mm sur-mesure max 5M00	Noir	M	B34655	26,94 €

Rail KS - 14x20 mm



Glisseur asymétrique

	Coloris	Qté	Référence	Prix Public
Barrette de 10 glisseurs asymétriques	Blanc	x1	B31073	44,99 €
Paquet de 50 barrettes de 10 glisseurs asymétriques	Blanc	x1	B31074	222,43 €
Barrette de 10 glisseurs asymétriques	Noir	x1	B33811	4,99 €
Paquet de 50 barrettes de 10 glisseurs asymétriques	Noir	x1	B33812	222,43 €



Arrêt pivotant

	Coloris	Qté	Référence	Prix Public
Arrêt pivotant	Blanc	x1	B31077	1,40 €
Paquet de 100 arrêts pivotants	Blanc	x1	B31078	131,93 €
Arrêt pivotant	Noir	x1	B33815	1,40 €
Paquet de 100 arrêts pivotants	Noir	x1	B33816	131,93 €



Embout long KS

	Coloris	Qté	Référence	Prix Public
Embout long KS	Blanc	x1	B31079	1,29 €
Paquet de 100 embouts longs KS	Blanc	x1	B31080	122,55 €
Embout long KS	Noir	x1	B34657	1,29 €
Paquet de 100 embouts longs KS	Noir	x1	B34658	122,55 €



Embout court KS

	Coloris	Qté	Référence	Prix Public
Embout court KS	Blanc	x1	B33218	1,20 €
Paquet de 100 embouts courts KS	Blanc	x1	B33219	116,11 €
Embout court KS	Noir	x1	B34659	1,20 €
Paquet de 100 embouts courts KS	Noir	x1	B34660	116,11 €



Raccord pour rail KS



Raccord rail KS

	Coloris	Qté	Référence	Prix Public
Raccord rail KS - 80x10 mm	Blanc	x1	B33215	12,44 €
Raccord rail KS - 80x10 mm	Noir	x1	B33976	13,12 €



SYSTÈME «WAVE» KS

Équipé du système «WAVE», le rail KS offre un très bel aspect aux rideaux ou aux voilages **p 266**.

BOULET

Tringles à rideaux depuis 1924

KS[®]
Klick System



GAMME RAILS ALUMINIUM

Rail KS encastrable - 12,5x21 mm

Déclinaison du rail KS 14x20 mm, cette nouvelle version est encastrable pour une pose directement au plafond (12,5x21 mm) tout en restant invisible.

Le rail KS encastrable est conçu spécialement pour être encastré dans les plafonds (type placo, BA13...) ou dans un coffre prévu à cet effet à l'aide d'une raineuse.

La base du rail est à fleur du plafond, le rendant ainsi invisible.

Ce rail discret, convient parfaitement pour les hôtels, bureaux et appartements...

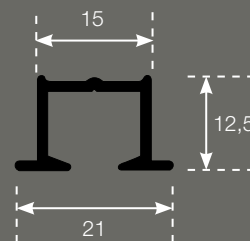

Cotes en mm

Rail KS encastrable - 12,5x21 mm

Caractéristiques du rail KS encastrable

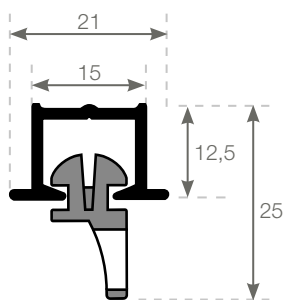

Cotes en mm

- **Matières et coloris :** Rail aluminium laqué (peinture brevetée autolubrifiante).
 - 1 coloris disponible : Blanc (RAL 9016).
 - Protection UV - Glissement aisé et en douceur.
 - Longueur : 6M00 ou sur-mesure.
- **Pose :** Encastrer au plafond. Rail pré-percé tous les 25 cm.
**(Perçage au moment de la pose avec la pièce de fixation B36331)
 Vis de pose M3x25 mm (B36458)**
- **Utilisation :** Tirage manuel.
 - Tringle droite sans cordon de tirage. Disponible en plein cintre, 1 coude ou 2 coudes. Idéale pour types de rideaux d'un poids moyen ou léger.
 - **Poids maximum du tissu pour une tringle :**
8 kg pour 1M00, 16 kg pour 2M00

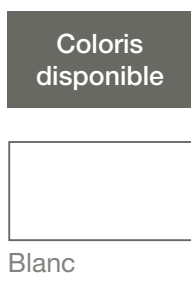
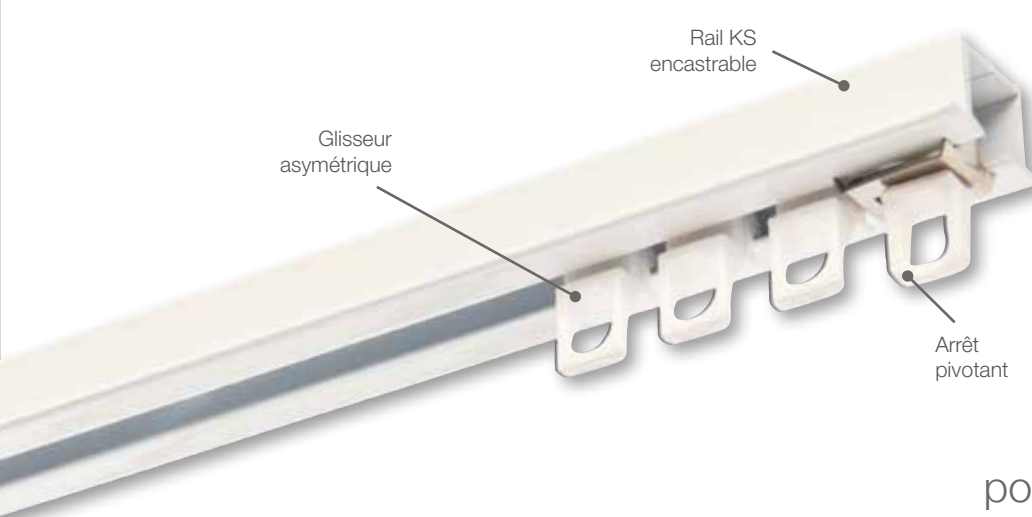

Types de pose pour Rail KS encastrable

Système KS encastrable monté :

- 1 rail KS encastrable sur-mesure de 1M00 à 6M00, aluminium
- 10 glisseurs asymétriques au mètre, plastique
- 2 arrêts pivotants.

Pose au plafond simple

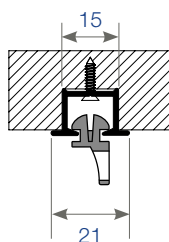

Pose au plafond double

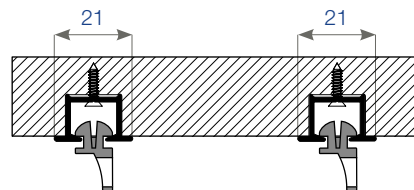

Espace recommandé entre 2 rails KS encastrable : **10 cm minimum.**

Rail KS encastrable



Rail KS encastrable Nu



	Coloris	Qté	Référence	Prix Public
Rail KS encastrable 12,5x21 mm - longueur : 6M00	Blanc	x1	B36323	81,92 €
Rail KS encastrable 12,5x21 mm - sur-mesure max 6M00	Blanc	M	B36064	19,13 €

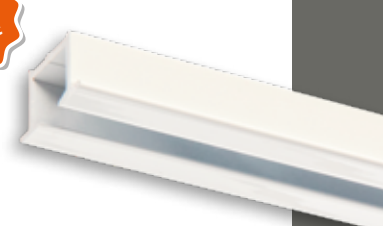

Rail KS encastrable - 12,5x21 mm
Rails Aluminium

Rail KS encastrable - 12,5x21 mm



Tringle KS encastrable montée



	Coloris	Qté	Référence	Prix Public
Tringle KS encastrable - sur-mesure max 6M00	Blanc	M	B36382	30,39 €

Comprend : rail + arrêt pivotants et glisseurs

MAJORATION : 1 ajourage + 1 arrêt d'ajourage pour 1 rideau		1	B36440	6,97 €
MAJORATION : 2 ajourages + 2 arrêts d'ajourage pour 2 rideaux		1	B36441	13,63 €

Composants pour rail KS encastrable



Raccord rail KS encastrable



	Coloris	Qté	Référence	Prix Public
Raccord rail KS encastrable	Plastique blanc	x1	B36324	1,43 €

Glisseur asymétrique



	Coloris	Qté	Référence	Prix Public
Barrette de 10 glisseurs asymétriques	Blanc	x1	B31073	4,99 €
Paquet de 50 barrettes de 10 glisseurs asymétriques	Blanc	x1	B31074	222,43 €

Arrêt pivotant



	Coloris	Qté	Référence	Prix Public
Arrêt pivotant	Blanc	x1	B31077	1,40 €
Paquet de 100 arrêts pivotants	Blanc	x1	B31078	131,93 €



Arrêt d'ajourage



	Coloris	Qté	Référence	Prix Public
Arrêt d'ajourage pour rail KS encastrable	Blanc	x1	B36329	3,04 €



Pince d'ajourage



	Coloris	Qté	Référence	Prix Public
Pince d'ajourage pour rail KS encastrable	Noir	x1	B36330	558,30 €

Permet d'ajourer le rail afin d'introduire des glisseurs après encastrement du rail dans le plafond.

Rail KS encastrable - 12,5x21 mm



Pièce de fixation/protection



Coloris	Qté	Référence	Prix Public
---------	-----	-----------	-------------

Pièce de fixation/protection pour rail KS encastrable	Violet	x1	B36331	47,38 €
---	--------	----	--------	---------

Permet la protection du rail lors de la perforation du rail et sa fixation avec une vis.

INDISPENSABLE LORS DU PREMIER ACHAT DE RAIL KS ENCASTRABLE.



Vis de fixation pour rail KS encastrable



Coloris	Qté	Référence	Prix Public
---------	-----	-----------	-------------

Paquet de 50 vis pour fixation du rail	Acier inoxydable	x1	B36458	18,45 €
--	------------------	----	--------	---------

Vis M3x25 mm recommandées pour la fixation du rail KS encastrable au plafond.



Vis de fixation pour raccord rail KS encastrable

Coloris	Qté	Référence	Prix Public
---------	-----	-----------	-------------

Kit de 200 vis + forêt pour raccord de rail KS encastrable	Acier	x1	B36444	103,17 €
--	-------	----	--------	----------

Comprend un sachet de 200 vis pour raccord et 2 forêts à métaux $\varnothing 1,75$ mm.

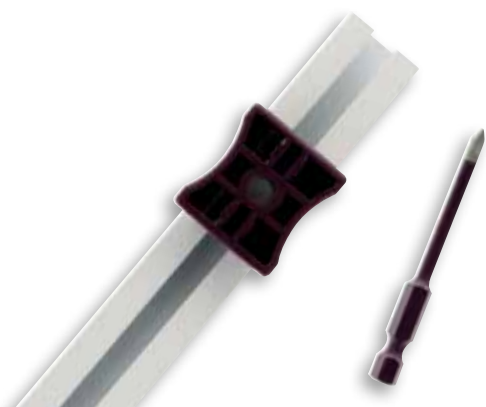
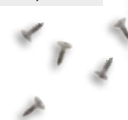

RAIL KS ENCASTRABLE CINTRÉ

POSSIBILITÉS : PLEIN CINTRÉ, 1 COUDE OU 2 COUDES.

• PAGE 127 DE LA GAMME CINTRÉE •

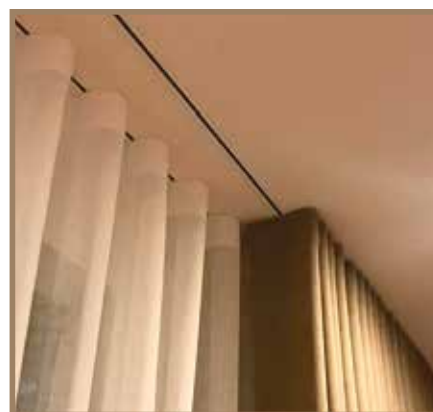

BOULET

Tringles à rideaux depuis 1924



GAMME RAILS ALUMINIUM

Rail CS - 20x20 mm

La technicité au service de la décoration. Rail CS aluminium 20x20 mm disponible en deux finitions, blanc ou noir.

Le rail CS est destiné aux rideaux très lourds. Doté d'une excellente glisse grâce à ses suspendeurs avec roulement à billes, ce rail est idéal pour les fenêtres de grandes largeurs avec rideaux lourds

Silencieux, le rail CS offre la possibilité technique de coudage ou de cintrage. Équipé du système «**WAVE**», il offre ainsi un très bel aspect aux rideaux ou aux voilages.

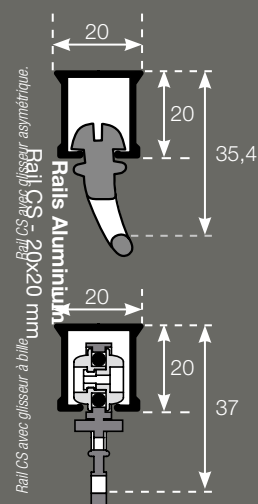

Rails Aluminium
Rail CS - 20x20 mm



Rail CS - 20x20 mm

Caractéristique Rail CS

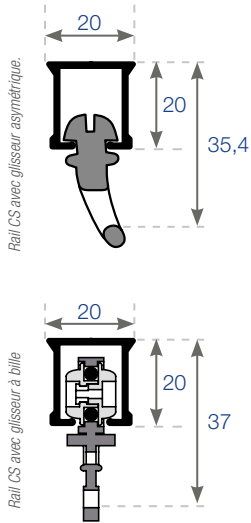

- **Matières et coloris :** Profil aluminium laqué (peinture brevetée autolubrifiante).
 - 2 coloris : Blanc RAL (RAL 9016) ou Noir (RAL 9005).
 - Gisseurs encliquetables - protection UV.
 - Peut aussi s'utiliser avec des gisseurs à billes.
 - Idéal avec conducteurs croissants avant et arrière pour l'entraînement des rideaux.
 - Longueur : 6M00 au maximum ou sur-mesure.
- **Pose :** Rapide à l'aide des supports "Smart Klick"® - des supports fendus ou des supports CLIC pour fixation au plafond ou murale.
 - Ecartement de **50 cm** maximum entre 2 supports.
 Prévoir vis de $\varnothing 4$ mm non fournies pour la pose.
- **Utilisation :** Tirage manuel sans cordon de tirage.
 - Tringle droite ou cintrée. Cintrage vers l'extérieur et l'intérieur avec un rayon de 20 cm minimum. Peut aussi se cintrer en divers rayons en demi-cercle pour les bow-window. Plein cintre avec un rayon de 70 cm minimum.
 - **Poids maximum du tissu pour une tringle : 15 kg par mètre.**

Cotes en mm

2 coloris disponibles



Blanc



Noir

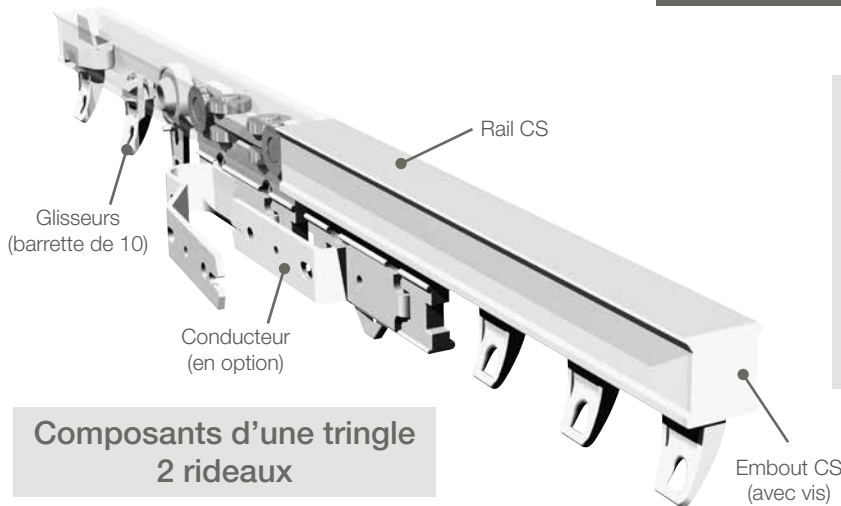

Composants d'une tringle 2 rideaux

Système CS monté :

- 1 rail aluminium CS sur-mesure de 1M00 à 6M10,
- 10 gisseurs asymétriques au mètre, plastique
 - 1 ou 2 conducteurs (en option)
- 2 embouts CS avec vis et gisseur, plastique.

Prévoir les supports :

Pour poses au plafond ou au mur.

Types de pose pour Rail CS

Poses au plafond

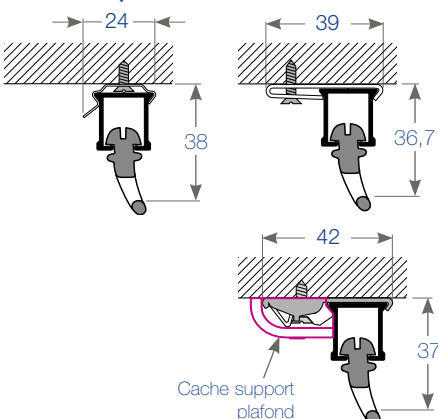

Pose au mur support retours 7,5 et 10 cm

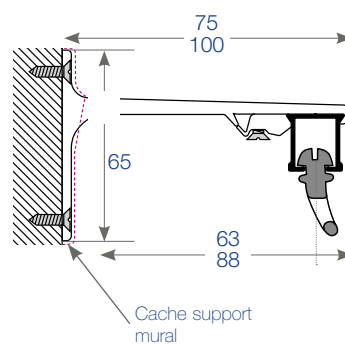

Cache support mural

Pose au mur support retours 15 et 20 cm

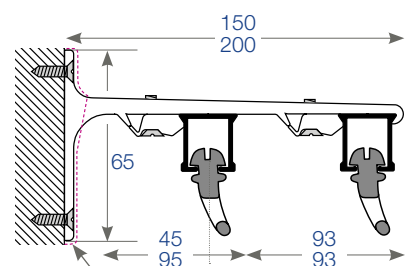

Cache support mural

Cotes en mm

Rail CS - 20x20 mm

RAIL CS CINTRÉ

POSSIBILITÉS : PLEIN CINTRE, 1 COUDE OU 2 COUDES.

• PAGE 128 DE LA GAMME CINTRÉE •

Tringle CS sur-mesure

Tringle CS droite



	Coloris	Qté	Référence	Prix Public
Tringle CS sur-mesure avec glisseurs - le mètre	Blanc	M	B34156	45,91 €
Tringle CS sur-mesure avec glisseurs - le mètre	Noir	M	B34974	45,91 €
Tringle CS sur-mesure à billes - le mètre	Blanc	M	B34322	53,68 €
Tringle CS sur-mesure à billes - le mètre	Noir	M	B34975	53,68 €
Majoration 1 conducteur tringle CS droite	Blanc	x1	B34329	19,35 €
Majoration 2 conducteurs tringle CS droite	Blanc	x1	B34330	39,11 €
Majoration 1 conducteur tringle CS droite	Noir	x1	B36500	19,35 €
Majoration 2 conducteurs tringle CS droite	Noir	x1	B36501	39,11 €

Raccord pour rail CS

Raccord rail CS



	Coloris	Qté	Référence	Prix Public
Raccord rail CS - 80x18 mm	Blanc	x1	B33232	14,64 €
Raccord rail CS - 80x18 mm	Noir	x1	B34544	14,86 €

Composants pour rail CS

Rail CS long



	Coloris	Qté	Référence	Prix Public
Rail CS 20x20 mm - longueur 6M10	Blanc	x1	B33874	119,55 €
Rail CS 20x20 mm sur-mesure max. 6M10	Blanc	M	B33877	22,80 €
Rail CS 20x20 mm - longueur 6M10	Noir	x1	B34982	119,55 €
Rail CS 20x20 mm sur-mesure max. 6M10	Noir	M	B34981	22,80 €

Embout court CS



	Coloris	Qté	Référence	Prix Public
Embout court CS	Blanc	x1	B35286	2,52 €
Paquet de 100 embouts courts CS	Blanc	x1	B35287	240,35 €
Embout court CS	Noir	x1	B36110	2,52 €
Paquet de 100 embouts courts CS	Noir	x1	B36111	240,35 €

Rail CS - 20x20 mm



Embout long CS

	Coloris	Qté	Référence	Prix Public
Embout long CS	Blanc	x1	B33878	2,83 €
Paquet de 100 embouts long CS	Blanc	x1	B33879	274,50 €
Embout long CS	Noir	x1	B34983	22,83 €
Paquet de 100 embouts long CS	Noir	x1	B34984	274,50 €



Glisseur asymétrique

	Coloris	Qté	Référence	Prix Public
Barrette 10 glisseurs asymétriques CS/CCS	Blanc	x1	B33231	6,32 €
Paquet de 25 barrettes 10 glisseurs asymétriques CS/CCS	Blanc	x1	B33880	165,30 €
Barrette 10 glisseurs asymétriques CS/CCS	Noir	x1	B34538	6,32 €
Paquet de 25 barrettes 10 glisseurs asymétriques CS/CCS	Noir	x1	B34986	165,30 €



Suspendeur à bille

	Coloris	Qté	Référence	Prix Public
Suspendeur à billes CS 16 mm	Blanc	x1	B33881	1,47 €
Paquet de 100 suspendeurs à billes CS 16 mm	Blanc	x1	B33882	140,72 €
Suspendeur à billes CS 16 mm	Noir	x1	B34987	1,47 €
Paquet de 100 suspendeurs à billes CS 16 mm	Noir	x1	B34988	140,72 €



Glisseur à frein

	Coloris	Qté	Référence	Prix Public
Glisseur à frein CS	Blanc	x1	B33883	1,43 €
Paquet de 100 glisseurs à frein CS	Blanc	x1	B33884	137,64 €



Glisseur pivotant

	Coloris	Qté	Référence	Prix Public
Glisseur pivotant CS	Blanc	x1	B33885	0,32 €
Glisseur pivotant CS	Noir	x1	B35232	0,32 €



Arrêt pivotant

	Coloris	Qté	Référence	Prix Public
Arrêt pivotant	Blanc	x1	B31077	1,40 €
Paquet de 100 arrêts pivotants	Blanc	x1	B31078	131,93 €
Arrêt pivotant	Noir	x1	B33815	1,40 €
Paquet de 100 arrêts pivotants	Noir	x1	B33816	131,93 €



Rail CS - 20x20 mm

Conducteur croisant CS pour tringle droite



	Coloris	Qté	Référence	Prix Public
Conducteur croisant CS (arrière)	Blanc	x1	B33887	18,45 €
Conducteur croisant CS (avant)	Blanc	x1	B33889	18,45 €
Conducteur croisant CS (arrière)	Noir	x1	B34540	18,24 €
Conducteur croisant CS (avant)	Noir	x1	B34541	18,24 €



Modèle blanc



Modèle noir

SYSTÈME «WAVE» CS

Équipé du système «WAVE», le rail CS offre un très bel aspect aux rideaux ou aux voilages
p 275.

Rail CS - 20x20 mm

BOULET

Tringles à rideaux depuis 1924



GAMME RAILS ALUMINIUM

Rail CCS - 20x20 mm

La technicité au service de la décoration. Rail CCS aluminium 20x20 mm disponible en blanc et en noir.

Le rail CCS peut s'installer dans tout type d'intérieur : Hôtels, bureaux, hôpitaux, écoles ou résidences. Idéal pour les poses sous pentes (châlets de montage) et les rideaux lourds.

Doté d'une excellente glisse, ce rail est idéal pour les fenêtres de grandes largeurs. Silencieux, ce rail offre la possibilité technique de coudage ou de cintrage. Équipé du système «**WAVE**», il offre en plus un très bel aspect aux rideaux ou aux voilages.

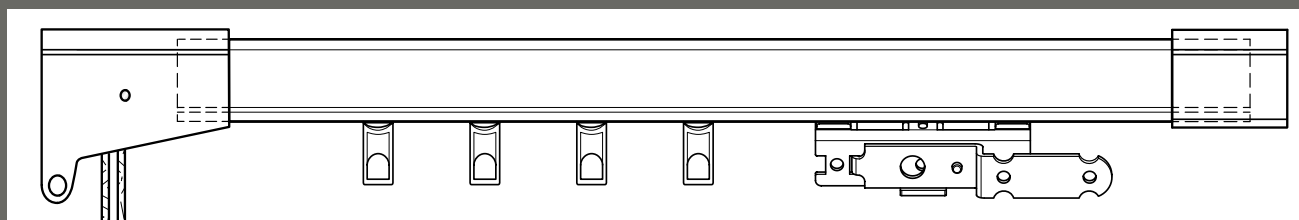
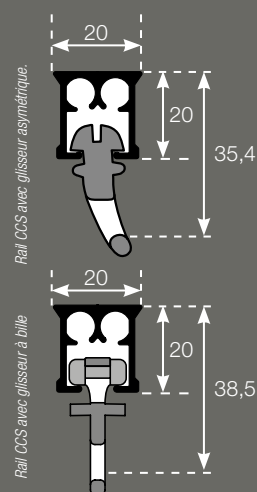

Rails Aluminium
Rail CCS - 20x20 mm

Rail CCS - 20x20 mm

Caractéristique Rail CCS

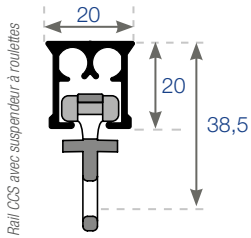
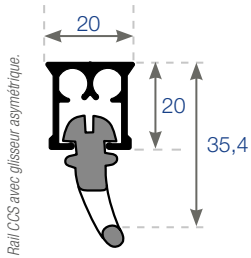

- **Matière et coloris :** rail aluminium laqué blanc (peinture brevetée autolubrifiante).
 - 2 coloris : Blanc RAL (RAL 9016) ou Noir (RAL 9005).
 - Glisseurs asymétriques encliquetables - protection UV.
 - Peut aussi s'utiliser avec des suspenseurs à roulettes.
 - Longueur : 6M10 maximum ou sur-mesure.
- **Pose :** Rapide à l'aide des supports "Smart Klick"®, des supports fendus ou des supports CLIC pour fixation au plafond. Écartement de **70 cm** maximum entre 2 supports. Prévoir vis de $\varnothing 4\text{mm}$ non fournies pour la pose.

- **Utilisation :** Système de fermeture à cordon de tirage, avec tunnels de passage de cordon distincts, qui empêche le cordon de se détendre et de s'enchevêtrer.

Poids maximum du tissu pour une tringle : 8 kg par mètre.

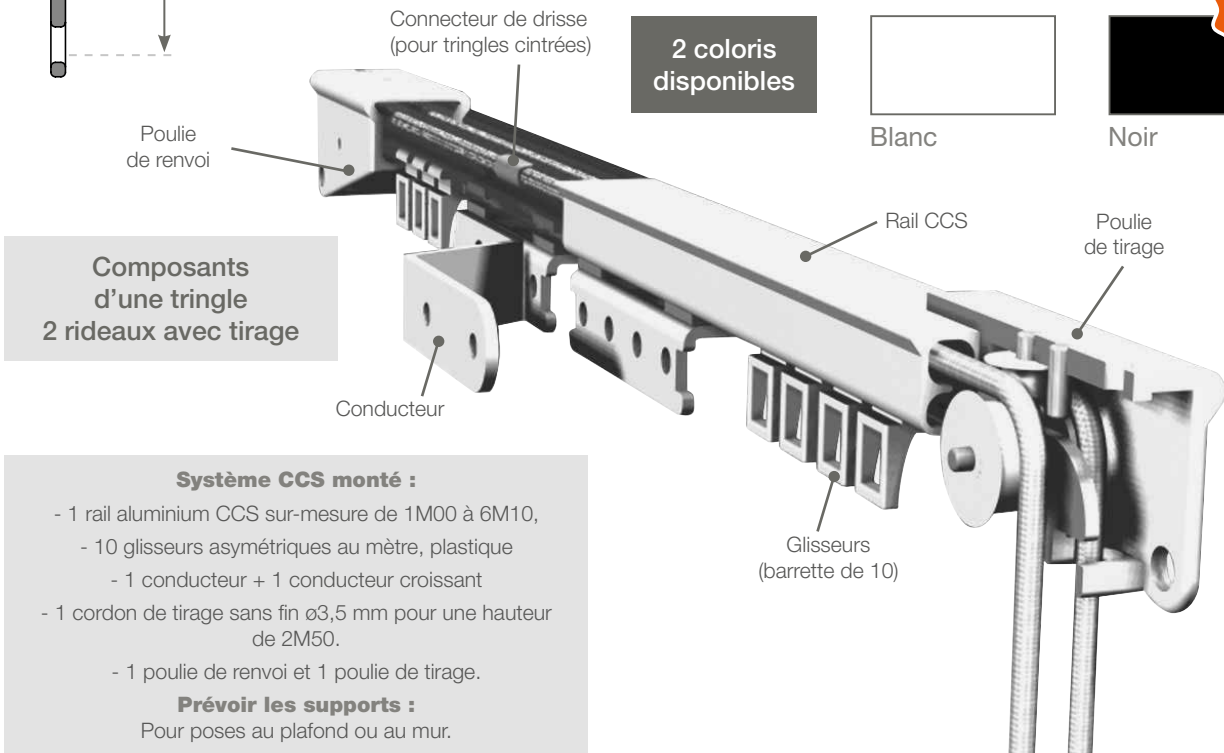

Rails Aluminium
Rail CCS - 20x20 mm

Types de pose pour Rail CCS

Poses au plafond

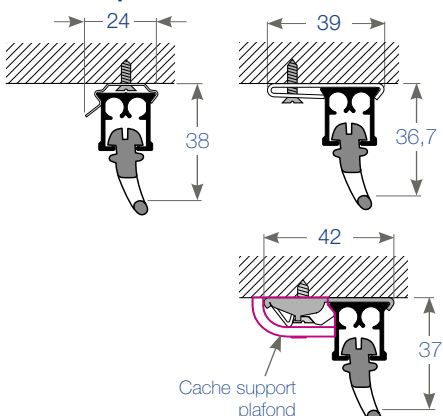

Pose au mur support retours 7,5 et 10 cm

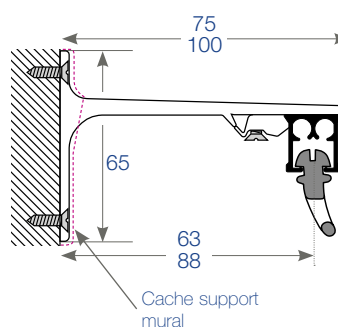

Pose au mur support retours 15 et 20 cm

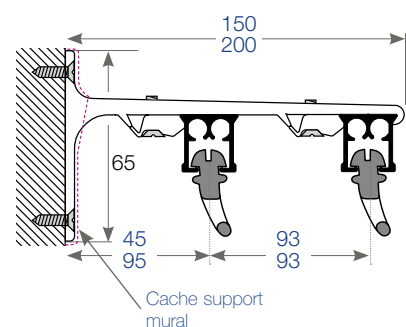

Cotes en mm

Rail CCS - 20x20 mm

Longueur du rail pour 1 rideau :

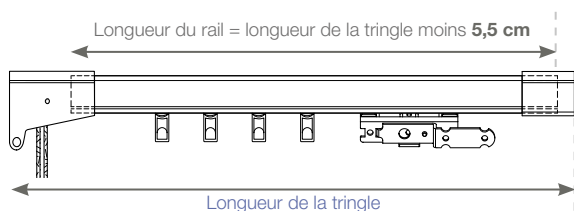

Longueur du rail pour 2 rideaux :

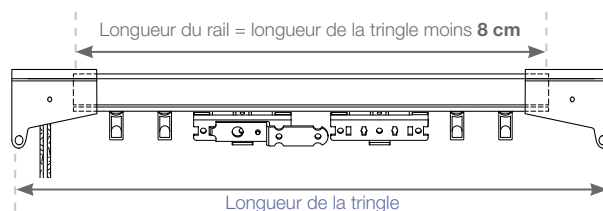

RAIL CCS CINTRÉ

POSSIBILITÉS : PLEIN CINTRE, 1 COUDE OU 2 COUDES.

• PAGE 129 DE LA GAMME CINTRÉE •

Tringle CCS droite (sans supports)

Tringle CCS droite



	Coloris	Qté	Référence	Prix Public
Tringle CCS 1 rideau sur-mesure avec glisseurs	Blanc	M	B33905	94,33 €
Tringle CCS 1 rideau sur-mesure avec suspendeurs	Blanc	M	B33907	100,31 €
Tringle CCS 2 rideaux sur-mesure avec glisseurs	Blanc	M	B33906	115,90 €
Tringle CCS 2 rideaux sur-mesure avec suspendeurs	Blanc	M	B33908	121,89 €
Tringle CCS 1 rideau sur-mesure avec glisseurs	Noir	M	B36048	94,33 €
Tringle CCS 2 rideaux sur-mesure avec glisseurs	Noir	M	B36049	115,90 €

Composants rail CCS

Rail CCS nu



	Coloris	Qté	Référence	Prix Public
Rail CCS 20x20 mm sur-mesure max. 6M10	Blanc	M	B33909	22,80 €
Rail CCS 20x20 mm - longueur : 6M10	Blanc	x1	B33910	153,45 €
Rail CCS 20x20 mm sur-mesure max. 6M10	Noir	M	B36039	22,80 €
Rail CCS 20x20 mm - longueur : 6M10	Noir	x1	B36038	153,45 €

Glisseur asymétrique



	Coloris	Qté	Référence	Prix Public
Barrette 10 glisseurs asymétriques CS/CCS	Blanc	x1	B33231	6,32 €
Paquet de 25 barrettes de 10 glisseurs asymétriques CS/CCS	Blanc	x1	B33880	165,30 €
Barrette 10 glisseurs asymétriques CS/CCS	Noir	x1	B34538	6,32 €
Paquet de 25 barrettes de 10 glisseurs asymétriques CS/CCS	Noir	x1	B34986	165,30 €

Rail CCS - 20x20 mm



Suspendeur à roulettes

	Coloris	Qté	Référence	Prix Public
Suspendeur à roulettes CCS	Blanc	x1	B33911	1,27 €
Paquet de 100 suspendeurs à roulettes CCS	Blanc	x1	B33912	122,39 €



Conducteur CCS

	Coloris	Qté	Référence	Prix Public
Conducteur CCS	Blanc	x1	B33913	19,96 €
Paquet de 15 conducteurs CCS	Blanc	x1	B33914	295,31 €
Conducteur CCS	Noir	x1	B36040	19,96 €



Conducteur croisant CCS

	Coloris	Qté	Référence	Prix Public
Conducteur croisant CCS	Blanc	x1	B33915	22,59 €
Paquet de 15 conducteurs croisants CCS	Blanc	x1	B33916	333,22 €
Conducteur croisant CCS	Noir	x1	B36041	22,59 €



Connecteur de drisse

	Coloris	Qté	Référence	Prix Public
Connecteur de drisse CCS	Blanc	x1	B33917	1,63 €
Connecteur de drisse CCS	Noir	x1	B36042	1,63 €



UNIQUEMENT POUR TRINGLES CINTRÉES



Poulie de renvoi

	Coloris	Qté	Référence	Prix Public
Pouliage de renvoi CCS	Blanc	x1	B33919	11,31 €
Paquet de 25 pouliages de renvoi CCS	Blanc	x1	B33920	277,02 €
Pouliage de renvoi CCS	Noir	x1	B36044	11,31 €



POUR TRINGLES MONTÉES 1 RIDEAU



Poulie de tirage

	Coloris	Qté	Référence	Prix Public
Pouliage de tirage CCS	Blanc	x1	B33921	11,31 €
Paquet de 25 pouliages de tirage CCS	Blanc	x1	B33922	277,02 €
Pouliage de tirage CCS	Noir	x1	B36046	11,31 €



POUR TRINGLES MONTÉES 1 ET 2 RIDEAUX

Rail CCS - 20x20 mm



Drisse



	Coloris	Qté	Référence	Prix Public
Drisse polypropylène ø3,5 mm CCS - bobine de 250M	Blanc	x1	B34997	501,19 €
Drisse polypropylène ø3,5 mm CCS - bobine de 250M	Noir	x1	B36047	501,19 €

Raccord pour rail CCS



Raccord pour rail CS



	Coloris	Qté	Référence	Prix Public
Raccord pour rail CS - 80x18 mm	Blanc	x1	B33232	14,64 €
Raccord pour rail CS - 80x18 mm	Noir	x1	B34544	14,86 €

Accessoires pour rail CCS

32 mm



Poulies de bas



	Coloris	Qté	Référence	Prix Public
Poulie de bas ø33 mm - avec vis ø3 mm	Blanc	x1	B07085	5,00 €
Paquet de 100 poulies de bas ø33 mm - avec vis ø3 mm	Blanc	x1	B07086	427,10 €

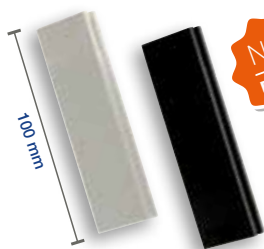

Tendeur



	Coloris	Qté	Référence	Prix Public
Poulie lestée - 110 Gr	Blanc	x1	B36598	12,18 €
Poulie lestée - 110 Gr	Noir	x1	B36599	12,18 €

Supports rails DS, KS, CS, CCS

Supports plafond simple ou double et supports muraux simple ou double

Pour rails aluminium DS, KS, CS et CCS

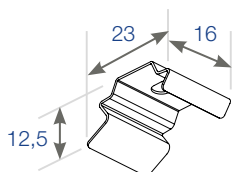

SUPPORT PLAFOND CLIC

en acier

Disponible en Blanc, Noir et Gris

A l'unité ou en paquet de 100.

Permet la fixation d'un rail CS, DS et CCS.

Fixation par 1 vis apparente $\varnothing 4$ mm

(vis non fournie)

ATTENTION : convient seulement pour des rideaux légers.

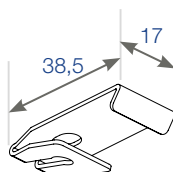

SUPPORT PLAFOND FENDU

en acier

Disponible en Blanc, Noir et Gris

A l'unité ou en paquet de 100.

Permet la fixation d'un rail CS, CCS.

Fixation par 2 vis apparentes $\varnothing 4$ mm

(vis non fournies)

ATTENTION : convient seulement pour des rideaux lourds.

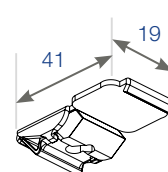

SUPPORT PLAFOND SK

en acier et plastique

Disponible en Blanc, Noir et Gris

A l'unité ou en paquet de 100.

Permet la fixation d'un rail CS, CCS, DS et KS.

Fixation par 1 vis apparente $\varnothing 4$ mm

(vis non fournie)

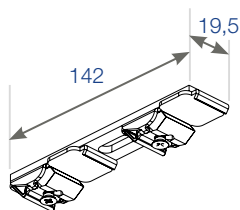

SUPPORT PLAFOND DOUBLE

en acier et plastique

Disponible en blanc.

A l'unité ou en paquet de 30.

Permet de supporter

2 rails CS, KS, DS ou CCS.

Installation de 2 cache-vis possible pour une finition parfaite.

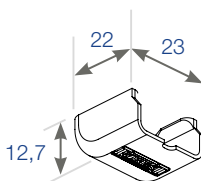

CACHE-VIS POUR SUPPORT PLAFOND SK, MURAL SIMPLE ET DOUBLE

en plastique

Disponible en Blanc, Noir et Gris.

A l'unité ou en paquet de 100.

Se clique directement sur le support plafond SK simple ou double pour une finition parfaite.

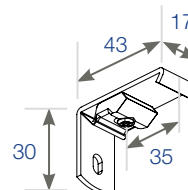

SUPPORT MURAL SIMPLE SK 3,5 CM À L'AXE

en acier et plastique

Disponible en Blanc, Noir et Gris

A l'unité ou en paquet de 50.

Permet la fixation d'un rail CS, DS et KS.

Fixation par 1 vis apparente $\varnothing 4$ mm

(vis non fournie)

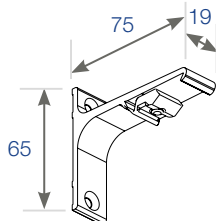

SUPPORT MURAL SIMPLE SK 7,5 CM

en aluminium et plastique

Disponible en Blanc, Noir et Gris

A l'unité ou en paquet de 20.

Permet la fixation d'un rail DS, KS, CS ou CCS. Installation de 2 cache-vis possible pour une finition parfaite.

Fixation par 2 vis apparentes $\varnothing 4$ mm

(vis non fournies)

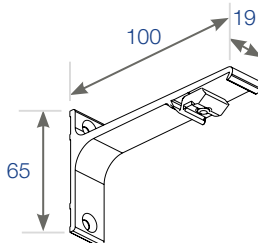

SUPPORT MURAL SIMPLE SK 10 CM

en aluminium et plastique

Disponible en Blanc, Noir et Gris

A l'unité ou en paquet de 20.

Permet la fixation d'un rail DS, KS, CS ou CCS. Installation de 2 cache-vis possible pour une finition parfaite.

Fixation par 2 vis apparentes $\varnothing 4$ mm

(vis non fournies)

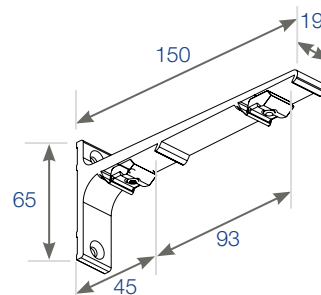

SUPPORT MURAL DOUBLE SK 15 CM

en aluminium et plastique

Disponible en Blanc, Noir et Gris

A l'unité ou en paquet de 15.

Permet la fixation d'un rail DS, KS, CS ou CCS. Installation de 2 cache-vis possible pour une finition parfaite.

Fixation par 2 vis apparentes $\varnothing 4$ mm

(vis non fournies)

Supports rails CS, KS, DS, CCS

Supports plafond simple ou double et supports muraux simple ou double

Pour rails aluminium CS, KS, DS et CCS

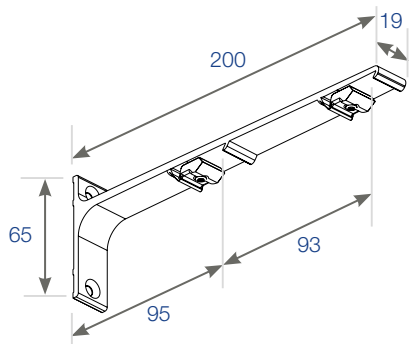

SUPPORT MURAL DOUBLE SK 20 CM

en aluminium et plastique
Disponible en Blanc ou Noir.
A l'unité ou en paquet de 15.
Permet la fixation d'un rail DS, KS, CS ou
CCS. Installation de 2 cache-vis possible
pour une finition parfaite
Fixation par 2 vis apparentes $\varnothing 4$ mm
(vis non fournies)

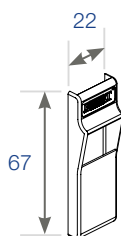

CACHE SUPPORT MURAL

en plastique
Disponible à l'unité en 2 coloris :
Blanc ou Noir.
Ce cache vient masquer les vis
des supports muraux simples
ou doubles SK.

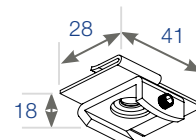

SUPPORT FAUX PLAFOND

Disponible en coloris Blanc,
à l'unité ou en paquet de 100.
Permet la fixation d'un rail DS ou KS.
Pose rapide, se clipse directement sur
le rail au faux plafond.
Écartement recommandé entre 2 supports
70 cm maximum.

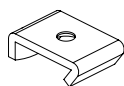

SUPPORT UNIVERSEL POUR SUSPENTE

Disponible à l'unité en coloris Blanc.
Se fixe directement sur la suspente
permettant ainsi le maintien d'un rail
DS, CS, KS ou CCS.
(vis non fournie)



SUSPENTE

En aluminium - Diamètre : $\varnothing 20$ mm.
Disponible à l'unité en coloris Blanc.
Longueurs de 0M00 à 2M00
Permet de suspendre un rail DS, CS,
KS ou CCS avec l'option support pour
suspente.
(vis non fournie)

Supports rails CS, KS, DS, CCS

Supports pour rails CS, KS, DS ou CCS



Support plafond CLIC

	Coloris	Qté	Référence	Prix Public
Support plafond CLIC	Blanc	x1	B34521	1,27 €
Paquet de 100 supports plafond CLIC	Blanc	x1	B34523	116,47 €
Support plafond CLIC	Noir	x1	B34522	1,43 €
Support plafond CLIC	Gris	x1	B36342	1,43 €

Supports uniquement pour rideaux légers.



Support plafond fendu

	Coloris	Qté	Référence	Prix Public
Support plafond fendu	Blanc	x1	B34517	0,97 €
Paquet de 100 supports plafond fendus	Blanc	x1	B34519	88,10 €
Support plafond fendu	Noir	x1	B34518	1,00 €
Paquet de 100 supports plafond fendus	Noir	x1	B34520	90,59 €
Support plafond fendu	Gris	x1	B36380	1,00 €



Support plafond SK

	Coloris	Qté	Référence	Prix Public
Support plafond SK	Blanc	x1	B31087	1,63 €
Paquet de 100 supports plafond SK	Blanc	x1	B31088	150,73 €
Support plafond SK	Noir	x1	B33957	1,63 €
Paquet de 100 supports plafond SK	Noir	x1	B33958	150,73 €
Support plafond SK	Gris	x1	B36301	1,63 €



Cache support plafond SK

	Coloris	Qté	Référence	Prix Public
Cache support plafond SK	Blanc	x1	B33056	1,13 €
Paquet de 100 caches support plafond SK	Blanc	x1	B33057	106,96 €
Cache support plafond SK	Noir	x1	B33959	1,13 €
Paquet de 100 caches support plafond SK	Noir	x1	B33960	106,96 €
Cache support plafond SK	Gris	x1	B36302	1,13 €



Support plafond double

	Coloris	Qté	Référence	Prix Public
Support plafond double SK	Blanc	x1	B35922	8,93 €
Paquet de 30 supports plafond double SK	Blanc	x1	B35923	248,78 €

Cache support plafond disponible en blanc.

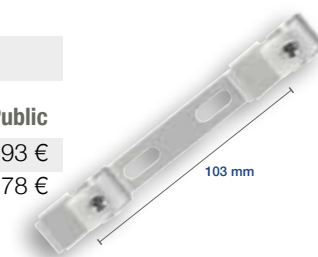

Supports rails CS, KS, DS, CSS



Support mural simple SK 3,5 cm



	Coloris	Qté	Référence	Prix Public
Support mural simple SK - 3,5 cm	Blanc	x1	B35033	2,97 €
Paquet de 50 supports muraux simples SK - 3,5 cm	Blanc	x1	B35034	141,92 €
Support mural simple SK - 3,5 cm	Noir	x1	B35039	2,97 €
Paquet de 50 supports muraux simples SK - 3,5 cm	Noir	x1	B35040	141,92 €
Support mural simple SK - 3,5 cm	Gris	x1	B35045	2,97 €



Support mural simple SK 7,5 cm



	Coloris	Qté	Référence	Prix Public
Support mural simple SK - 7,5 cm	Blanc	x1	B31099	9,15 €
Paquet de 20 supports muraux simples SK - 7,5 cm	Blanc	x1	B31100	182,16 €
Support mural simple SK - 7,5 cm	Noir	x1	B33961	9,15 €
Paquet de 20 supports muraux simples SK - 7,5 cm	Noir	x1	B33962	182,16 €
Support mural simple SK - 7,5 cm	Gris	x1	B36378	9,15 €

Cache support mural disponible en blanc et noir.



Support mural simple SK 10 cm



	Coloris	Qté	Référence	Prix Public
Support mural simple SK - 10 cm	Blanc	x1	B31101	11,15 €
Paquet de 20 supports muraux simples SK - 10 cm	Blanc	x1	B31102	221,73 €
Support mural simple SK - 10 cm	Noir	x1	B33963	11,15 €
Paquet de 20 supports muraux simples SK - 10 cm	Noir	x1	B33964	221,73 €
Support mural simple SK - 10 cm	Gris	x1	B36381	11,15 €

Cache support mural disponible en blanc et noir.



Support mural double SK 15 cm



	Coloris	Qté	Référence	Prix Public
Support mural double SK - 15 cm	Blanc	x1	B31103	16,50 €
Paquet de 15 supports muraux double SK - 15 cm	Blanc	x1	B31104	245,66 €
Support mural double SK - 15 cm	Noir	x1	B33965	16,50 €
Support mural double SK - 15 cm	Gris	x1	B36377	16,50 €

Cache support mural disponible en blanc et noir.



Support mural double SK 20 cm



	Coloris	Qté	Référence	Prix Public
Support mural double SK - 20 cm	Blanc	x1	B31105	20,55 €
Paquet de 15 supports muraux double SK - 20 cm	Blanc	x1	B31106	306,84 €
Support mural double SK - 20 cm	Noir	x1	B33967	20,55 €
Paquet de 15 supports muraux double SK - 20 cm	Noir	x1	B33968	306,84 €

Cache support mural disponible en blanc et noir.

Supports rails CS, KS, DS, CSS



Lot support plafond SK + cache



	Coloris	Qté	Référence	Prix Public
Lot de 1 support plafond SK + 1 cache support plafond	Blanc	x1	B36628	2,79 €
Lot de 1 support plafond SK + 1 cache support plafond	Noir	x1	B36629	2,79 €
Lot de 1 support plafond SK + 1 cache support plafond	Gris	x1	B36630	2,79 €



Cache support mural



	Coloris	Qté	Référence	Prix Public
Cache support mural	Blanc	x1	B36322	2,61 €
Cache support mural	Noir	x1	B36321	2,61 €



Support faux plafond DS-KS



	Coloris	Qté	Référence	Prix Public
Support faux plafond DS-KS	Blanc	x1	B36415	3,40 €
Paquet de 100 supports faux plafond DS-KS	Blanc	x1	B36416	312,66 €

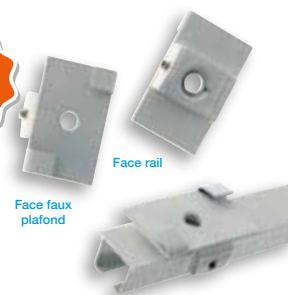

Support pour suspente

	Coloris	Qté	Référence	Prix Public
Support universel pour suspente	Blanc	x1	B34552	9,04 €



Suspente

	Coloris	Qté	Référence	Prix Public
Suspente diamètre : 20 mm longueur : 0M00 à 0M25	Blanc	x1	B25742	56,94 €
Suspente diamètre : 20 mm longueur : 0M26 à 0M50	Blanc	x1	B25743	74,75 €
Suspente diamètre : 20 mm longueur : 0M51 à 0M75	Blanc	x1	B25744	92,81 €
Suspente diamètre : 20 mm longueur : 0M76 à 1M00	Blanc	x1	B25745	110,69 €
Suspente diamètre : 20 mm longueur : 1M01 à 1M25	Blanc	x1	B25957	128,23 €
Suspente diamètre : 20 mm longueur : 1M26 à 1M50	Blanc	x1	B25958	146,52 €
Suspente diamètre : 20 mm longueur : 1M51 à 2M00	Blanc	x1	B26122	163,76 €



Suspentes disponible en noir sur commande, **NOUS CONSULTER.**



Support de suspente fixé sur Rail DS.
Vue de dos.



Support de suspente fixé sur Rail DS.
Vue de face.



Support de suspente fixé sur la suspente.





Gamme WAVE - VAGUE

	Tube rail ø20 mm	255
	Tube rail ø28 mm	258
	Rail DS - 11x24 mm	261
	Rail KS - 14x20 mm	266
	Rail KS encastrable - 12,5x21 mm	271
	Rail CS - 20x20 mm	275
	Rail CS XL - 20x20 mm	275
	Motorisée SHUTTLE® L, M et iOn	280
	Tringles connectées (produits domotiques)	283

 Hey Google  Hey Alexa  Hey Siri

CINTRAGE : 1 COUDE, 2 COUDES OU PLEIN CINTRE

Le cintrage est une opération qui consiste à donner à un tube ou à un rail, la forme souhaitée suivant le rayon ou l'angle choisi par le client.

Grâce à son savoir-faire acquis depuis de nombreuses années, la société BOULET, vous accompagnera pour la réalisation de vos cintrages sur ses rails aluminium ou ses tubes.

Les cintrages sont effectués dans notre atelier par un personnel qualifié et disposant d'un savoir-faire pour répondre à toutes demandes. Nos cintrages sont effectués à froid grâce à des cintreuses de 1 à 3 galets dédiées à chaque type de rails et permettant ainsi un contrôle total du cintrage.

**Il est impératif de fournir UN CALIBRE (GABARIT) grandeur réelle ou UN CROQUIS.
Une majoration au mètre sera appliquée si LE CALIBRE n'est pas fourni.**

BOULET

Tringles à rideaux depuis 1924



Système WAVE

Ce type de confection et d'installation permet d'obtenir un rendu «tête d'œillets» monté sur un rail.

Vous obtenez ainsi un pli parfait, que le rideau soit ouvert ou fermé. La glisse est optimale sur toute la longueur de la tringle.

Cette confection est possible pour voilages ou rideaux lourds, il faut ainsi adapter le choix du rail en conséquence.

Le **système WAVE** s'adapte sur les rails DS, KS, CS, SHUTTLE® et les tubes rail ø20 mm et ø28 mm.

Tube DS WAVE

Tube rail WAVE ø28mm

WAVE - Tube rail ø20 mm

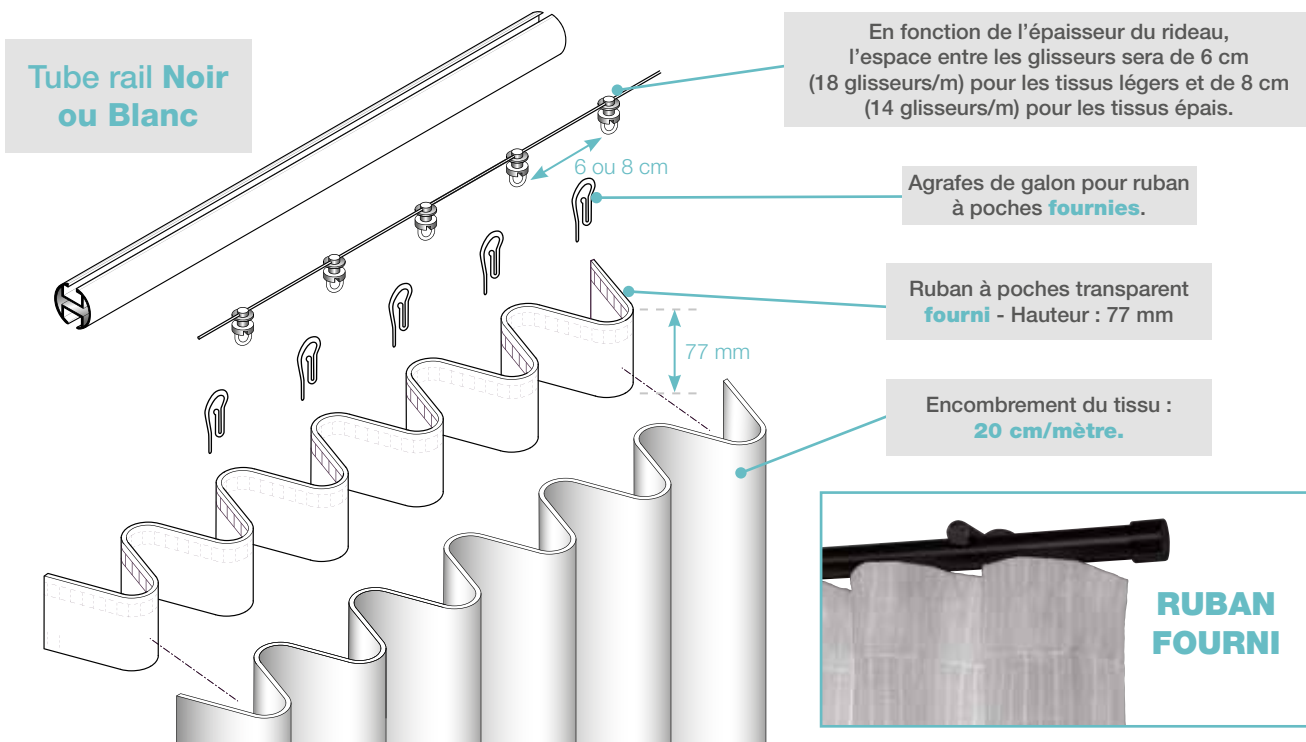

IMPORTANT :

Nous conseillons un nombre **“PAIR”** de glisseurs par rideau et en quantité suffisante. Afin de recouper et d'ajuster le nombre de glisseurs utiles en fonction d'une installation en 1 rideau ou 2 rideaux.

Exemples d'ampleurs possibles pour glisseurs espacés de 6 et 8 cm.

6 cm

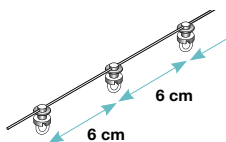

Distance entre les agrafes

- 10 cm
- 12 cm
- 15 cm

Ampleur tissu

- x 1,80
- x 2,00
- x 2,50

8 cm

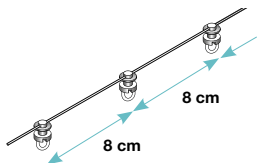

Distance entre les agrafes

- 10 cm
- 14 cm
- 16 cm
- 20 cm

Ampleur tissu

- x 1,60
- x 1,80
- x 2,00
- x 2,50

Composants «WAVE» pour tube rail ø20 mm



Glisseur droit sur fil



	Coloris	Qté	Référence	Prix Public
Glisseur WAVE Flat 6 cm sur fil	Noir	x1	B36291	0,61 €
Bobine de 1000 glisseurs WAVE Flat 6 cm sur fil	Noir	x1	B36141	480,32 €
Glisseur WAVE Flat 8 cm sur fil	Noir	x1	B36292	0,61 €
Bobine de 1000 glisseurs WAVE Flat 8 cm sur fil	Noir	x1	B36142	480,32 €
Glisseur WAVE Flat 6 cm sur fil NEW	Blanc	x1	B36293	0,61 €
Bobine de 1000 glisseurs WAVE Flat 6 cm sur fil NEW	Blanc	x1	B36139	480,32 €
Glisseur WAVE Flat 8 cm sur fil NEW	Blanc	x1	B36294	0,61 €
Bobine de 1000 glisseurs WAVE Flat 8 cm sur fil NEW	Blanc	x1	B36140	480,32 €

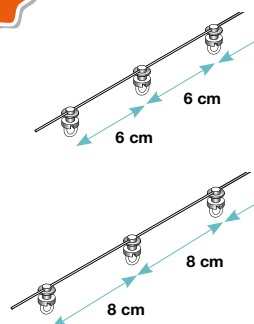

WAVE - Tube rail ø20 mm

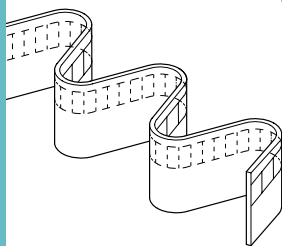

Ruban simple poche WAVE

	Coloris	Qté	Référence	Prix Public
Ruban simple poche WAVE 77 mm - au mètre	Transparent	M	B35334	4,06 €
Ruban simple poche WAVE 77 mm - bobine 100M	Transparent	x1	B35332	265,53 €



Agrafe de galon

	Coloris	Qté	Référence	Prix Public
Paquet de 100 agrafes de galon	Polyamide	x1	B03092	11,74 €

Composants pour tube rail ø20 mm



Tube ø20 mm



	Coloris	Qté	Référence	Prix Public
Tube nu ø20 mm - Longueur 6M00	Noir mat	x1	B36043	116,09 €
Tube nu ø20 mm - Longueur 6M00 NEW	Blanc mat	x1	B36533	116,09 €



Arrêt pivotant



	Coloris	Qté	Référence	Prix Public
Arrêt pivotant	Noir	x1	K36033	0,91 €
Paquet de 100 arrêts pivotants	Noir	x1	K36034	82,89 €
Arrêt pivotant NEW	Blanc	x1	K36031	0,88 €
Paquet de 100 arrêts pivotants NEW	Blanc	x1	K36032	80,04 €

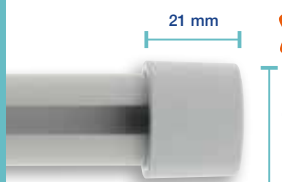

Embout Capuchon



	Coloris	Qté	Référence	Prix Public
2 embouts capuchon ø20 mm	Noir mat	x1	B34907	7,32 €
2 embouts capuchon ø20 mm NEW	Blanc mat	x1	B34898	7,32 €

WAVE - Tube rail ø20 mm

Systeme «WAVE» monté sur tube rail ø20 mm



Tube rail WAVE monté ø20 mm



	Coloris	Qté	Référence	Prix Public
Tube rail WAVE sur-mesure 6 cm - 1 rideau	Noir mat	M	B36079	40,81 €
Tube rail WAVE sur-mesure 6 cm - 2 rideaux	Noir mat	M	B36080	41,87 €
Tube rail WAVE sur-mesure 8 cm - 1 rideau	Noir mat	M	B36081	38,63 €
Tube rail WAVE sur-mesure 8 cm - 2 rideaux	Noir mat	M	B36082	39,70 €
Tube rail WAVE sur-mesure 6 cm - 1 rideau NEW	Blanc mat	M	B36534	40,81 €
Tube rail WAVE sur-mesure 6 cm - 2 rideaux NEW	Blanc mat	M	B36535	41,87 €
Tube rail WAVE sur-mesure 8 cm - 1 rideau NEW	Blanc mat	M	B36536	38,63 €
Tube rail WAVE sur-mesure 8 cm - 2 rideaux NEW	Blanc mat	M	B36546	39,70 €

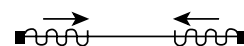
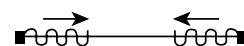
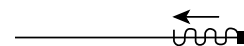
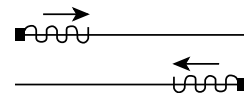

RETROUVEZ TOUS NOS SUPPORTS
pour le rail TUBE RAIL en **page 64.**

WAVE - Tube rail ø28 mm

Tube rail Noir
ou Blanc

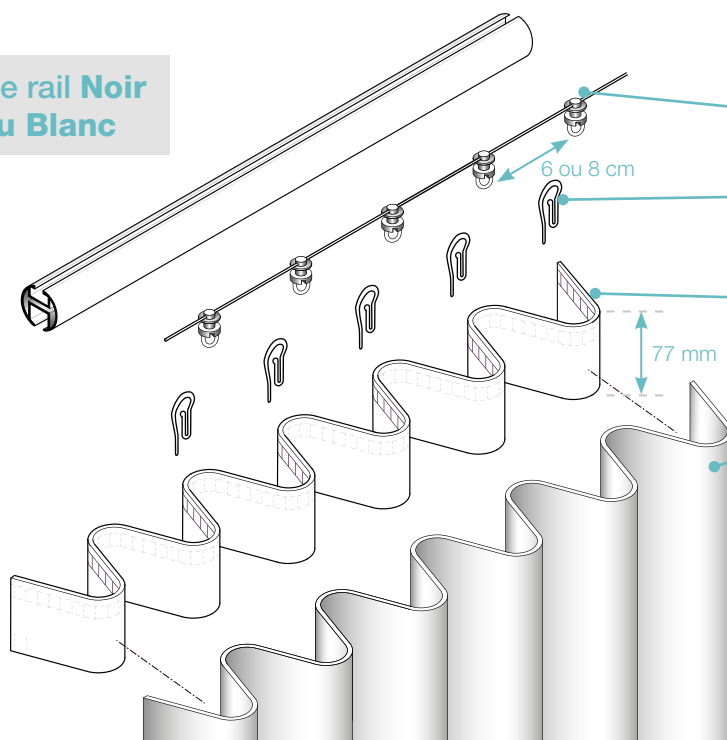

En fonction de l'épaisseur du rideau, l'espace entre les glisseurs sera de 6 cm (18 glisseurs/m) pour les tissus légers et de 8 cm (14 glisseurs/m) pour les tissus épais.

Agrafes de galon pour ruban à poches **fournies**.

Ruban à poches transparent **fourni** - Hauteur : 77 mm

Encombrement du tissu : **20 cm/mètre**.



RUBAN FOURNI

IMPORTANT :

Nous conseillons un nombre **“PAIR”** de glisseurs par rideau et en quantité suffisante. Afin de recouper et d'ajuster le nombre de glisseurs utiles en fonction d'une installation en 1 rideau ou 2 rideaux.

Exemples d'ampleurs possibles pour glisseurs espacés de 6 et 8 cm.

6 cm

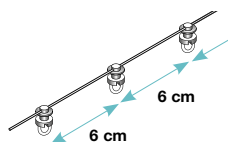

Distance entre les agrafes

10 cm
12 cm
15 cm

Ampleur tissu

x 1,80
x 2,00
x 2,50

8 cm

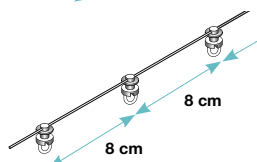

Distance entre les agrafes

10 cm
14 cm
16 cm
20 cm

Ampleur tissu

x 1,60
x 1,80
x 2,00
x 2,50

Composants «WAVE» pour tube rail ø28 mm



Glisseur droit sur fil

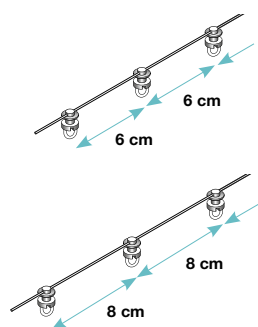

	Coloris	Qté	Référence	Prix Public
Glisseur WAVE 6 cm sur fil	Noir	x1	B34400	0,82 €
Bobine de 1000 glisseurs WAVE - espacés de 6 cm sur fil	Noir	x1	B34399	672,73 €
Glisseur WAVE 8 cm sur fil	Noir	x1	B35001	0,82 €
Bobine de 1000 glisseurs WAVE - espacés de 8 cm sur fil	Noir	x1	B35000	672,73 €
Glisseur WAVE Flat 6 cm sur fil NEW	Blanc	x1	B36293	0,61 €
Bobine de 1000 glisseurs WAVE Flat 6 cm sur fil NEW	Blanc	x1	B36139	480,32 €
Glisseur WAVE Flat 8 cm sur fil NEW	Blanc	x1	B36294	0,61 €
Bobine de 1000 glisseurs WAVE Flat 8 cm sur fil NEW	Blanc	x1	B36140	480,32 €

WAVE - Tube rail ø28 mm

Ruban simple poche WAVE

	Coloris	Qté	Référence	Prix Public
Ruban simple poche WAVE 77 mm - au mètre	Transparent	M	B35334	4,06 €
Ruban simple poche WAVE 77 mm - bobine 100 m	Transparent	x1	B35332	265,53 €

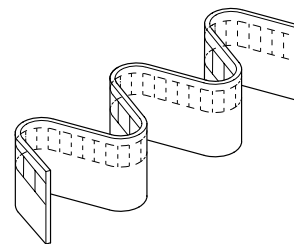

Agrafe de galon

	Coloris	Qté	Référence	Prix Public
Paquet de 100 agrafes de galon	Polyamide	x1	B03092	11,74 €



Composants pour tube rail ø28 mm



Tube ø28 mm

	Coloris	Qté	Référence	Prix Public
Tube nu ø28 mm - Longueur 6M00	Noir mat	x1	B36065	188,19 €
Tube nu ø28 mm - Longueur 6M00 NEW	Blanc mat	x1	B36550	188,19 €



Arrêt pivotant

	Coloris	Qté	Référence	Prix Public
Arrêt pivotant	Noir	x1	K36033	0,91 €
Paquet de 100 arrêts pivotants	Noir	x1	K36034	82,89 €
Arrêt pivotant NEW	Blanc	x1	K36031	0,88 €
Paquet de 100 arrêts pivotants NEW	Blanc	x1	K36032	80,04 €



Embout Capuchon

	Coloris	Qté	Référence	Prix Public
Embout capuchon ø28 mm - longueur : 25 mm	Noir mat	x1	B35964	15,00 €
Embout capuchon ø28 mm - longueur : 14 mm NEW	Blanc mat	x1	B36555	19,19 €

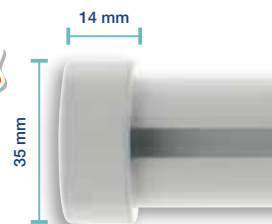

Embout blanc plus court que l'embout noir.

WAVE - Tube rail ø28 mm

Systeme «WAVE» monté sur tube rail ø28 mm NOIR



Tube rail WAVE monté ø28 mm NOIR

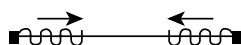
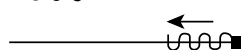
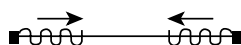
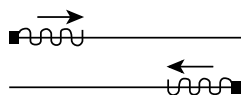

	Coloris	Qté	Référence	Prix Public
Tube rail Wave sur-mesure 6 cm - 1 rideau	Noir mat	M	B36075	52,84 €
Tube rail Wave sur-mesure 6 cm - 2 rideaux	Noir mat	M	B36076	53,91 €
Tube rail Wave sur-mesure 8 cm - 1 rideau	Noir mat	M	B36077	50,67 €
Tube rail Wave sur-mesure 8 cm - 2 rideaux	Noir mat	M	B36078	51,73 €
Tube rail Wave sur-mesure 6 cm - 1 rideau NEW	Blanc mat	M	B36551	52,84 €
Tube rail Wave sur-mesure 6 cm - 2 rideaux NEW	Blanc mat	M	B36552	53,91 €
Tube rail Wave sur-mesure 8 cm - 1 rideau NEW	Blanc mat	M	B36553	50,67 €
Tube rail Wave sur-mesure 8 cm - 2 rideaux NEW	Blanc mat	M	B36554	51,73 €



RETROUVEZ TOUS NOS SUPPORTS
pour le rail TUBE RAIL en page 66.

WAVE - Rail DS - 11x24 mm

Rail DS
blanc, noir ou gris

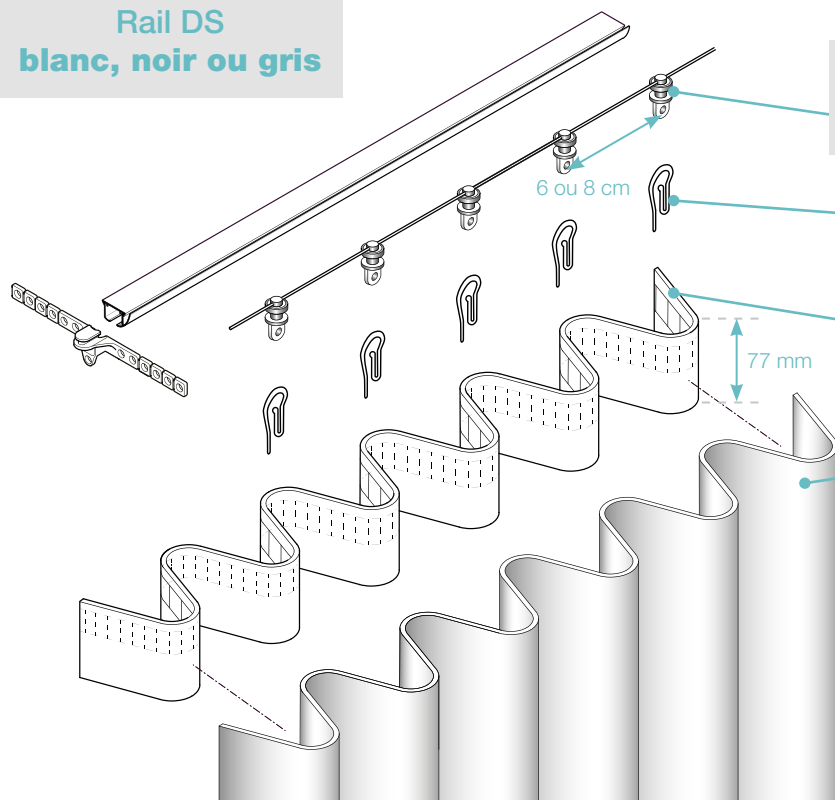

En fonction de l'épaisseur du rideau, l'espace entre les glisseurs sera de 6 cm pour les tissus légers et de 8 cm pour les tissus épais.

Agrafes pour rideaux **fournies**.

Ruban à poches transparent **fourni** - Hauteur : 77 mm

Encombrement du tissu : **20 cm/mètre**.



IMPORTANT :

Nous conseillons un nombre **"PAIR"** de glisseurs par rideau et en quantité suffisante. Afin de recouper et d'ajuster le nombre de glisseurs utiles en fonction d'une installation en 1 rideau ou 2 rideaux.

Exemples d'ampleurs possibles pour glisseurs espacés de 6 cm.

6 cm

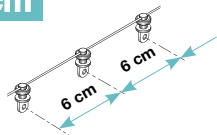

Distance entre les agrafes

10 cm
12 cm
15 cm

Ampleur tissu

x 1,80
x 2,00
x 2,50

Exemples d'ampleurs possibles pour glisseurs espacés de 8 cm.

8 cm

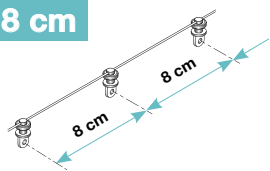

Distance entre les agrafes

10 cm
14 cm
16 cm
20 cm

Ampleur tissu

x 1,60
x 1,80
x 2,00
x 2,50

WAVE - Rail DS - 11x24 mm

Composants «WAVE» pour rail DS

Glisseur WAVE sur fil

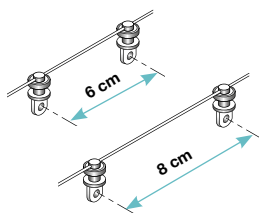

	Coloris	Qté	Référence	Prix Public
Glisseur WAVE - espacés de 6 cm sur fil	Blanc	x1	B32819	0,75 €
Bobine de 1000 glisseurs WAVE - espacés de 6 cm sur fil	Blanc	x1	B32818	580,48 €
Glisseur WAVE - espacés de 8 cm sur fil	Blanc	x1	B33827	0,75 €
Bobine de 1000 glisseurs WAVE - espacés de 8 cm sur fil	Blanc	x1	B33828	580,48 €
Glisseur WAVE - espacés de 6 cm sur fil	Noir	x1	B34400	0,82 €
Bobine de 1000 glisseurs WAVE - espacés de 6 cm sur fil	Noir	x1	B34399	672,73 €
Glisseur WAVE - espacés de 8 cm sur fil	Noir	x1	B35001	0,82 €
Bobine de 1000 glisseurs WAVE - espacés de 8 cm sur fil	Noir	x1	B35000	672,73 €

Glisseur à frein



	Coloris	Qté	Référence	Prix Public
Glisseur à frein	Blanc	x1	B33205	0,88 €
Glisseur à frein	Noir	x1	B33865	0,88 €
Glisseur à frein NEW	Gris	x1	B36306	0,88 €

Patte de maintien WAVE



	Coloris	Qté	Référence	Prix Public
Patte de maintien WAVE	Blanc	x1	B34894	2,38 €

Ruban simple poche WAVE

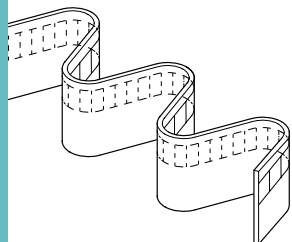

	Coloris	Qté	Référence	Prix Public
Ruban simple poche WAVE 77 mm - au mètre	Transparent	M	B35334	4,06 €
Ruban simple poche WAVE 77 mm - bobine 100M	Transparent	x1	B35332	265,53 €

Agrafe de galon



	Coloris	Qté	Référence	Prix Public
Paquet de 100 agrafes de galon	Polyamide	x1	B03092	11,74 €

Rail DS nu

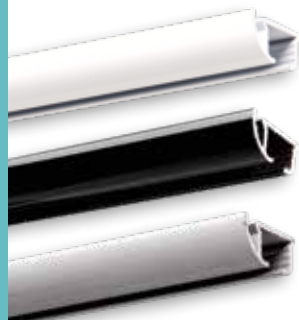

	Coloris	Qté	Référence	Prix Public
Rail DS 11x24 mm longueur : 6M00	Alu blanc	x1	B31050	94,24 €
Rail DS 11x24 mm sur-mesure max. 6M00	Alu blanc	M	B31140	19,49 €
Rail DS 11x24 mm longueur : 6M00	Alu noir	x1	B33810	93,16 €
Rail DS 11x24 mm sur-mesure max. 6M00	Alu noir	M	B33814	22,71 €
Rail DS 11x24 mm longueur : 6M00 NEW	Alu gris	x1	B32318	93,16 €
Rail DS 11x24 mm sur-mesure max. 6M00 NEW	Alu gris	M	B32438	22,71 €

WAVE - Rail DS - 11x24 mm



Arrêt pivotant

	Coloris	Qté	Référence	Prix Public
Arrêt pivotant	Blanc	x1	B31077	1,40 €
Paquet de 100 arrêts pivotants	Blanc	x1	B31078	131,93 €
Arrêt pivotant	Noir	x1	B33815	1,40 €
Paquet de 100 arrêts pivotants	Noir	x1	B33816	131,93 €



Embout long DS

	Coloris	Qté	Référence	Prix Public
Embout long DS	Blanc	x1	B31113	1,43 €
Paquet de 100 embouts longs DS	Blanc	x1	B31114	132,63 €
Embout long DS	Noir	x1	B33817	1,43 €
Paquet de 100 embouts longs DS	Noir	x1	B33818	132,63 €
Embout long DS NEW	Gris	x1	B36303	1,43 €



Embout court DS

	Coloris	Qté	Référence	Prix Public
Embout court DS	Blanc	x1	B33214	1,20 €
Paquet de 100 embouts courts DS	Blanc	x1	B33213	116,11 €
Embout court DS	Noir	x1	B33819	1,20 €
Paquet de 100 embouts courts DS	Noir	x1	B33820	116,11 €
Embout court DS NEW	Gris	x1	B36304	1,20 €



Système «WAVE» monté sur tringle droite DS (sans support)



Tringle WAVE DS droite

	Coloris	Qté	Référence	Prix Public
Tringle WAVE 6 cm DS - 1 rideau gauche - le mètre	Blanc	M	B32820	52,00 €
Tringle WAVE 8 cm DS - 1 rideau gauche - le mètre	Blanc	M	B33829	49,15 €
Tringle WAVE 6 cm DS - 1 rideau gauche - le mètre	Noir	M	B33841	55,54 €
Tringle WAVE 8 cm DS - 1 rideau gauche - le mètre	Noir	M	B33842	52,68 €
Tringle WAVE 6 cm DS - 1 rideau gauche - le mètre NEW	Gris	M	B36384	55,54 €
Tringle WAVE 8 cm DS - 1 rideau gauche - le mètre NEW	Gris	M	B36396	52,68 €
Tringle WAVE 6 cm DS - 1 rideau droit - le mètre	Blanc	M	B32821	52,00 €
Tringle WAVE 8 cm DS - 1 rideau droit - le mètre	Blanc	M	B33830	49,15 €
Tringle WAVE 6 cm DS - 1 rideau droit - le mètre	Noir	M	B33843	55,54 €
Tringle WAVE 8 cm DS - 1 rideau droit - le mètre	Noir	M	B33844	52,68 €
Tringle WAVE 6 cm DS - 1 rideau droit - le mètre NEW	Gris	M	B36385	55,54 €
Tringle WAVE 8 cm DS - 1 rideau droit - le mètre NEW	Gris	M	B36397	52,68 €
Tringle WAVE 6 cm DS - 2 rideaux - le mètre	Blanc	M	B32822	52,80 €
Tringle WAVE 8 cm DS - 2 rideaux - le mètre	Blanc	M	B33831	50,01 €
Tringle WAVE 6 cm DS - 2 rideaux - le mètre	Noir	M	B33845	56,38 €
Tringle WAVE 8 cm DS - 2 rideaux - le mètre	Noir	M	B33846	53,59 €
Tringle WAVE 6 cm DS - 2 rideaux - le mètre NEW	Gris	M	B36386	56,38 €
Tringle WAVE 8 cm DS - 2 rideaux - le mètre NEW	Gris	M	B36398	53,59 €

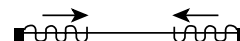
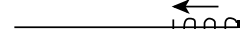

WAVE - Rail DS - 11x24 mm

Exemples de cintrages simples :

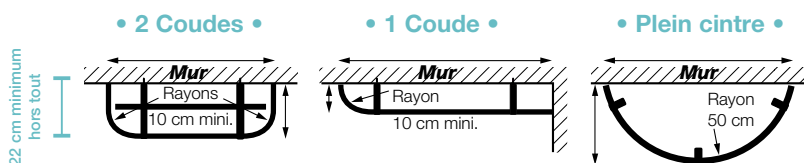

Cintrage extérieur



Cintrage intérieur

Cintrage en atelier d'après calibre grandeur réelle.
Si calibre non fourni : majoration - **B24110 = 36,60 € / le mètre.**

Raccord pour rail DS



Raccord rail DS



	Coloris	Qté	Référence	Prix Public
Raccord rail DS - 80x10 mm	Blanc	x1	B33215	12,44 €
Raccord rail DS - 80x10 mm	Noir	x1	B33976	13,12 €
Raccord rail DS - 80x10 mm NEW	Gris	x1	B36379	13,12 €

Système «WAVE» monté sur tringle cintrée DS (sans support)

Tringle WAVE DS plein cintre



	Coloris	Qté	Référence	Prix Public
Tringle WAVE 6 cm DS - 1 rideau gauche plein cintre - le mètre	Blanc	M	B32885	116,04 €
Tringle WAVE 8 cm DS - 1 rideau gauche plein cintre - le mètre	Blanc	M	B33834	112,87 €
Tringle WAVE 6 cm DS - 1 rideau gauche plein cintre - le mètre	Noir	M	B33847	119,85 €
Tringle WAVE 8 cm DS - 1 rideau gauche plein cintre - le mètre	Noir	M	B33848	116,68 €
Tringle WAVE 6 cm DS - 1 rideau G. plein cintre - le mètre NEW	Gris	M	B36387	119,85 €
Tringle WAVE 8 cm DS - 1 rideau G. plein cintre - le mètre NEW	Gris	M	B36399	116,68 €
Tringle WAVE 6 cm DS - 1 rideau droit plein cintre - le mètre	Blanc	M	B32888	116,04 €
Tringle WAVE 8 cm DS - 1 rideau droit plein cintre - le mètre	Blanc	M	B33837	112,87 €
Tringle WAVE 6 cm DS - 1 rideau droit plein cintre - le mètre	Noir	M	B33849	119,85 €
Tringle WAVE 8 cm DS - 1 rideau droit plein cintre - le mètre	Noir	M	B33850	116,68 €
Tringle WAVE 6 cm DS - 1 rideau D. plein cintre - le mètre NEW	Gris	M	B36388	119,85 €
Tringle WAVE 8 cm DS - 1 rideau D. plein cintre - le mètre NEW	Gris	M	B36400	119,85 €
Tringle WAVE 6 cm DS - 2 rideaux plein cintre - le mètre	Blanc	M	B32891	116,04 €
Tringle WAVE 8 cm DS - 2 rideaux plein cintre - le mètre	Blanc	M	B33840	112,87 €
Tringle WAVE 6 cm DS - 2 rideaux plein cintre - le mètre	Noir	M	B33851	119,85 €
Tringle WAVE 8 cm DS - 2 rideaux plein cintre - le mètre	Noir	M	B33852	116,68 €
Tringle WAVE 6 cm DS - 2 rideaux plein cintre - le mètre NEW	Gris	M	B36389	119,85 €
Tringle WAVE 8 cm DS - 2 rideaux plein cintre - le mètre NEW	Gris	M	B36401	116,68 €

SPÉCIFIER CINTRAGE INTÉRIEUR OU CINTRAGE EXTÉRIEUR.

WAVE - Rail DS - 11x24 mm



Tringle WAVE DS - 1 coude

	Coloris	Qté	Référence	Prix Public
Tringle WAVE 6 cm DS - 1 rideau gauche 1 coude - le mètre	Blanc	M	B32883	75,28 €
Tringle WAVE 8 cm DS - 1 rideau gauche 1 coude - le mètre	Blanc	M	B33832	72,13 €
Tringle WAVE 6 cm DS - 1 rideau gauche 1 coude - le mètre	Noir	M	B33853	79,17 €
Tringle WAVE 8 cm DS - 1 rideau gauche 1 coude - le mètre	Noir	M	B33854	75,96 €
Tringle WAVE 6 cm DS - 1 rideau G. 1 coude - le mètre NEW	Gris	M	B36390	79,17 €
Tringle WAVE 8 cm DS - 1 rideau G. 1 coude - le mètre NEW	Gris	M	B36402	75,96 €
Tringle WAVE 6 cm DS - 1 rideau droit 1 coude - le mètre	Blanc	M	B32886	75,28 €
Tringle WAVE 8 cm DS - 1 rideau droit 1 coude - le mètre	Blanc	M	B33835	72,13 €
Tringle WAVE 6 cm DS - 1 rideau droit 1 coude - le mètre	Noir	M	B33855	79,17 €
Tringle WAVE 8 cm DS - 1 rideau droit 1 coude - le mètre	Noir	M	B33856	75,96 €
Tringle WAVE 6 cm DS - 1 rideau D. 1 coude - le mètre NEW	Gris	M	B36391	79,17 €
Tringle WAVE 8 cm DS - 1 rideau D. 1 coude - le mètre NEW	Gris	M	B36403	75,96 €
Tringle WAVE 6 cm DS - 2 rideaux 1 coude - le mètre	Blanc	M	B32889	75,28 €
Tringle WAVE 8 cm DS - 2 rideaux 1 coude - le mètre	Blanc	M	B33838	72,13 €
Tringle WAVE 6 cm DS - 2 rideaux 1 coude - le mètre	Noir	M	B33857	79,17 €
Tringle WAVE 8 cm DS - 2 rideaux 1 coude - le mètre	Noir	M	B33858	75,96 €
Tringle WAVE 6 cm DS - 2 rideaux 1 coude - le mètre NEW	Gris	M	B36392	79,17 €
Tringle WAVE 8 cm DS - 2 rideaux 1 coude - le mètre NEW	Gris	M	B36404	75,96 €

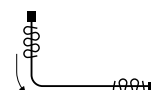
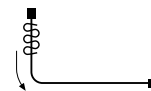

SPÉCIFIER CINTRAGE INTÉRIEUR OU CINTRAGE EXTÉRIEUR.



Tringle WAVE DS - 2 coudes

	Coloris	Qté	Référence	Prix Public
Tringle WAVE 6 cm DS - 1 rideau gauche 2 coudes - le mètre	Blanc	M	B32884	92,25 €
Tringle WAVE 8 cm DS - 1 rideau gauche 2 coudes - le mètre	Blanc	M	B33833	89,10 €
Tringle WAVE 6 cm DS - 1 rideau gauche 2 coudes - le mètre	Noir	M	B33859	96,10 €
Tringle WAVE 8 cm DS - 1 rideau gauche 2 coudes - le mètre	Noir	M	B33860	92,88 €
Tringle WAVE 6 cm DS - 1 rideau G. 2 coudes - le mètre NEW	Gris	M	B36393	96,10 €
Tringle WAVE 8 cm DS - 1 rideau G. 2 coudes - le mètre NEW	Gris	M	B36405	92,88 €
Tringle WAVE 6 cm DS - 1 rideau droit 2 coudes - le mètre	Blanc	M	B32887	92,25 €
Tringle WAVE 8 cm DS - 1 rideau droit 2 coudes - le mètre	Blanc	M	B33836	89,10 €
Tringle WAVE 6 cm DS - 1 rideau droit 2 coudes - le mètre	Noir	M	B33861	96,10 €
Tringle WAVE 8 cm DS - 1 rideau droit 2 coudes - le mètre	Noir	M	B33862	92,88 €
Tringle WAVE 6 cm DS - 1 rideau D. 2 coudes - le mètre NEW	Gris	M	B36394	96,10 €
Tringle WAVE 8 cm DS - 1 rideau D. 2 coudes - le mètre NEW	Gris	M	B36406	92,88 €
Tringle WAVE 6 cm DS - 2 rideaux 2 coudes - le mètre	Blanc	M	B32890	92,25 €
Tringle WAVE 8 cm DS - 2 rideaux 2 coudes - le mètre	Blanc	M	B33839	89,10 €
Tringle WAVE 6 cm DS - 2 rideaux 2 coudes - le mètre	Noir	M	B33863	96,10 €
Tringle WAVE 8 cm DS - 2 rideaux 2 coudes - le mètre	Noir	M	B33864	92,88 €
Tringle WAVE 6 cm DS - 2 rideaux 2 coudes - le mètre NEW	Gris	M	B36395	96,10 €
Tringle WAVE 8 cm DS - 2 rideaux 2 coudes - le mètre NEW	Gris	M	B36407	92,88 €

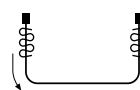
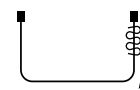
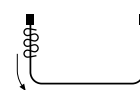

SPÉCIFIER CINTRAGE INTÉRIEUR OU CINTRAGE EXTÉRIEUR.



RETROUVEZ TOUS NOS SUPPORTS
pour le rail DS WAVE en **page 249.**

Systeme WAVE - Rail KS

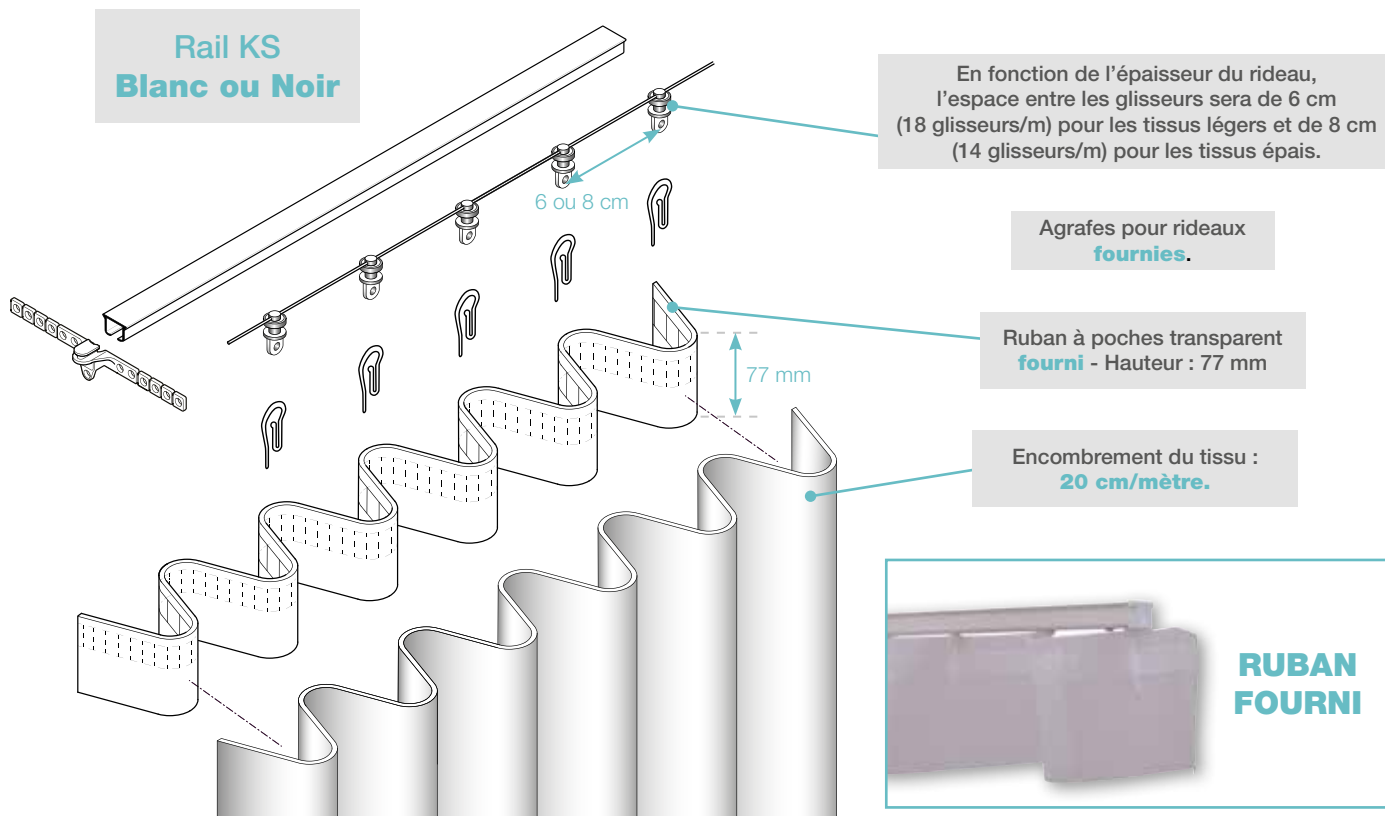

IMPORTANT :

Nous conseillons un nombre **"PAIR"** de glisseurs par rideau et en quantité suffisante. Afin de recouper et d'ajuster le nombre de glisseurs utiles en fonction d'une installation en 1 rideau ou 2 rideaux.

Exemples d'ampleurs possibles pour glisseurs espacés de 6 cm.

6 cm

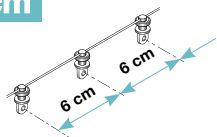

Distance entre les agrafes

10 cm
12 cm
15 cm

Ampleur tissu

x 1,80
x 2,00
x 2,50

Exemples d'ampleurs possibles pour glisseurs espacés de 8 cm.

8 cm

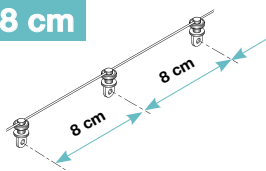

Distance entre les agrafes

10 cm
14 cm
16 cm
20 cm

Ampleur tissu

x 1,60
x 1,80
x 2,00
x 2,50

Systeme WAVE - Rail KS

Composants «WAVE» pour rail KS



Glisseur WAVE sur fil

	Coloris	Qté	Référence	Prix Public
Glisseur WAVE 6 cm sur fil	Blanc	x1	B32819	0,75 €
Bobine de 1000 glisseurs WAVE - espacés de 6 cm sur fil	Blanc	x1	B32818	580,48 €
Glisseur WAVE 8 cm sur fil	Blanc	x1	B33827	0,75 €
Bobine de 1000 glisseurs WAVE - espacés de 8 cm sur fil	Blanc	x1	B33828	580,48 €
Glisseur WAVE 6 cm sur fil	Noir	x1	B34400	0,82 €
Bobine de 1000 glisseurs WAVE - espacés de 6 cm sur fil	Noir	x1	B34399	672,73 €
Glisseur WAVE 8 cm sur fil	Noir	x1	B35001	0,82 €
Bobine de 1000 glisseurs WAVE - espacés de 8 cm sur fil	Noir	x1	B35000	672,73 €

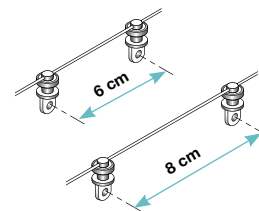

Glisseur à frein

	Coloris	Qté	Référence	Prix Public
Glisseur à frein	Blanc	x1	B33205	0,88 €
Glisseur à frein	Noir	x1	B33865	0,88 €



Patte de maintien WAVE

	Coloris	Qté	Référence	Prix Public
Patte de maintien WAVE	Blanc	x1	B34894	2,38 €



Ruban simple poche WAVE

	Coloris	Qté	Référence	Prix Public
Ruban simple poche WAVE 77 mm - au mètre	Transparent	M	B35334	4,06 €
Ruban simple poche WAVE 77 mm - bobine 100M	Transparent	x1	B35332	265,53 €

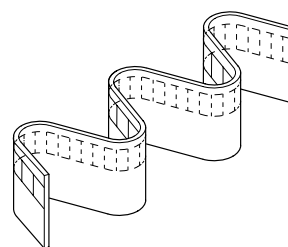

Agrafe de galon

	Coloris	Qté	Référence	Prix Public
Paquet de 100 agrafes de galon	Polyamide	x1	B03092	11,74 €



Rail KS 14x20 mm nu

	Coloris	Qté	Référence	Prix Public
Rail KS 14x20 mm sur-mesure MAX. 5M80	Blanc	M	B31139	15,57 €
Rail KS 14x20 mm - longueur 5M80	Blanc	x1	B31049	77,00 €
Rail KS 14x20 mm sur-mesure MAX. 5M00	Noir	M	B34655	26,94 €
Rail KS 14x20 mm - longueur 5M00	Noir	x1	B34656	96,94 €



Systeme WAVE - Rail KS

Arrêt pivotant



	Coloris	Qté	Référence	Prix Public
Arrêt pivotant	Blanc	x1	B31077	1,40 €
Paquet de 100 arrêts pivotants	Blanc	x1	B31078	131,93 €
Arrêt pivotant	Noir	x1	B33815	1,40 €
Paquet de 100 arrêts pivotants	Noir	x1	B33816	131,93 €

Embout long KS



	Coloris	Qté	Référence	Prix Public
Embout long KS	Blanc	x1	B31079	1,29 €
Paquet de 100 embouts longs KS	Blanc	x1	B31080	122,55 €
Embout long KS	Noir	x1	B34657	1,29 €
Paquet de 100 embouts longs KS	Noir	x1	B34658	122,55 €

Embout court KS



	Coloris	Qté	Référence	Prix Public
Embout court KS	Blanc	x1	B33218	1,20 €
Paquet de 100 embouts courts KS	Blanc	x1	B33219	116,11 €
Embout court KS	Noir	x1	B34659	1,20 €
Paquet de 100 embouts courts KS	Noir	x1	B34660	116,11 €

Systeme «WAVE» monté sur tringle droite KS (sans support)

Tringle WAVE KS droite

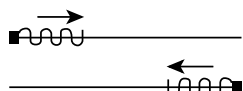

	Coloris	Qté	Référence	Prix Public
Tringle WAVE 6 cm KS - 1 rideau - le mètre	Blanc	M	B32823	49,33 €
Tringle WAVE 8 cm KS - 1 rideau - le mètre	Blanc	M	B33866	46,52 €
Tringle WAVE 6 cm KS - 1 rideau - le mètre	Noir	M	B34664	58,17 €
Tringle WAVE 8 cm KS - 1 rideau - le mètre	Noir	M	B35239	55,99 €



Tringle WAVE 6 cm KS - 2 rideaux - le mètre	Blanc	M	B32824	49,71 €
Tringle WAVE 8 cm KS - 2 rideaux - le mètre	Blanc	M	B33867	46,77 €
Tringle WAVE 6 cm KS - 2 rideaux - le mètre	Noir	M	B34665	60,25 €
Tringle WAVE 8 cm KS - 2 rideaux - le mètre	Noir	M	B35240	56,15 €

Systeme WAVE - Rail KS

Exemples de cintrages simples :

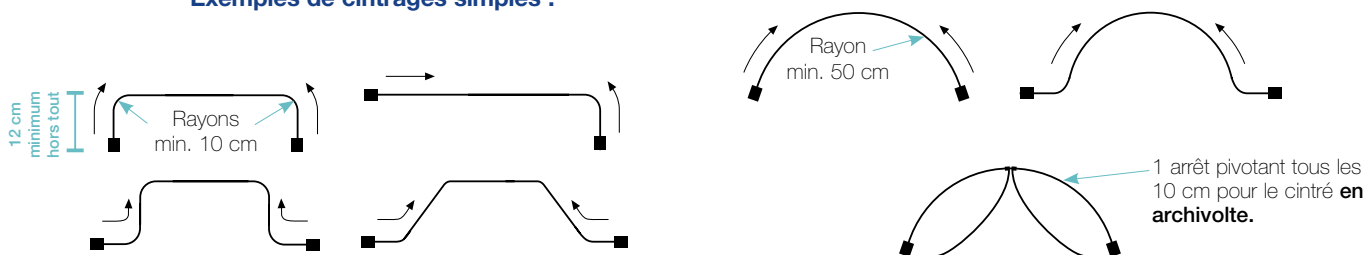

Cintrage en atelier d'après calibre grandeur réelle.
Si calibre non fourni, majoration : **B24110 = 36,60 € / le mètre.**

Systeme «WAVE» monté sur tringle cintrée KS (sans support)



Tringle WAVE KS plein cintre

	Coloris	Qté	Référence	Prix Public
Tringle WAVE 6 cm KS - 1 rideau plein cintre - le mètre	Blanc	M	B32879	105,96 €
Tringle WAVE 8 cm KS - 1 rideau plein cintre - le mètre	Blanc	M	B33870	105,07 €
Tringle WAVE 6 cm KS - 1 rideau plein cintre - le mètre	Noir	M	B34666	114,45 €
Tringle WAVE 8 cm KS - 1 rideau plein cintre - le mètre	Noir	M	B36343	126,06 €
Tringle WAVE 6 cm KS - 2 rideaux plein cintre - le mètre	Blanc	M	B32882	105,96 €
Tringle WAVE 8 cm KS - 2 rideaux plein cintre - le mètre	Blanc	M	B33873	105,07 €
Tringle WAVE 6 cm KS - 2 rideaux plein cintre - le mètre	Noir	M	B34667	115,00 €
Tringle WAVE 8 cm KS - 2 rideaux plein cintre - le mètre	Noir	M	B36344	126,06 €

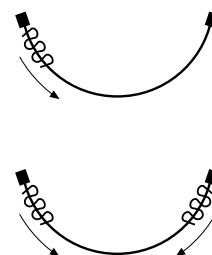

Tringle WAVE KS - 1 coude

	Coloris	Qté	Référence	Prix Public
Tringle WAVE 6 cm KS 1 rideau 1 coude - le mètre	Blanc	M	B32877	65,19 €
Tringle WAVE 8 cm KS 1 rideau 1 coude - le mètre	Blanc	M	B33868	64,33 €
Tringle WAVE 6 cm KS 1 rideau 1 coude - le mètre	Noir	M	B34668	73,71 €
Tringle WAVE 8 cm KS 1 rideau 1 coude - le mètre	Noir	M	B36345	77,18 €
Tringle WAVE 6 cm KS 2 rideaux 1 coude - le mètre	Blanc	M	B32880	65,19 €
Tringle WAVE 8 cm KS 2 rideaux 1 coude - le mètre	Blanc	M	B33871	64,33 €
Tringle WAVE 6 cm KS 2 rideaux 1 coude - le mètre	Noir	M	B34670	74,01 €
Tringle WAVE 8 cm KS 2 rideaux 1 coude - le mètre	Noir	M	B36346	77,18 €

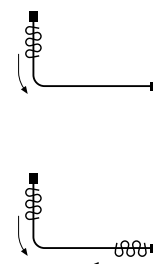

Systeme WAVE - Rail KS

Tringle WAVE KS - 2 coudes

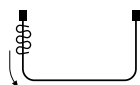

	Coloris	Qté	Référence	Prix Public
Tringle WAVE 6 cm KS 1 rideau 2 coudes - le mètre	Blanc	M	B32878	82,21 €
Tringle WAVE 8 cm KS 1 rideau 2 coudes - le mètre	Blanc	M	B33869	81,28 €
Tringle WAVE 6 cm KS 1 rideau 2 coudes - le mètre	Noir	M	B34669	90,93 €
Tringle WAVE 8 cm KS 1 rideau 2 coudes - le mètre	Noir	M	B36347	97,55 €
Tringle WAVE 6 cm KS 2 rideaux 2 coudes - le mètre	Blanc	M	B32881	82,21 €
Tringle WAVE 8 cm KS 2 rideaux 2 coudes - le mètre	Blanc	M	B33872	81,28 €
Tringle WAVE 6 cm KS 2 rideaux 2 coudes - le mètre	Noir	M	B34672	91,23 €
Tringle WAVE 8 cm KS 2 rideaux 2 coudes - le mètre	Noir	M	B36348	97,55 €

Raccord pour rail KS



Raccord rail KS



	Coloris	Qté	Référence	Prix Public
Raccord rail KS - 80x10 mm	Blanc	x1	B33215	12,44 €
Raccord rail KS - 80x10 mm	Noir	x1	B33976	13,12 €

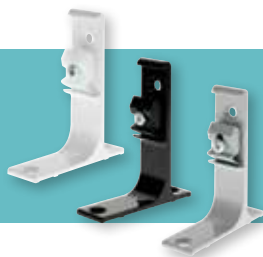

RETROUVEZ TOUS NOS SUPPORTS
pour le rail KS WAVE en **page 249.**

Systeme WAVE - Rail KS encastrable

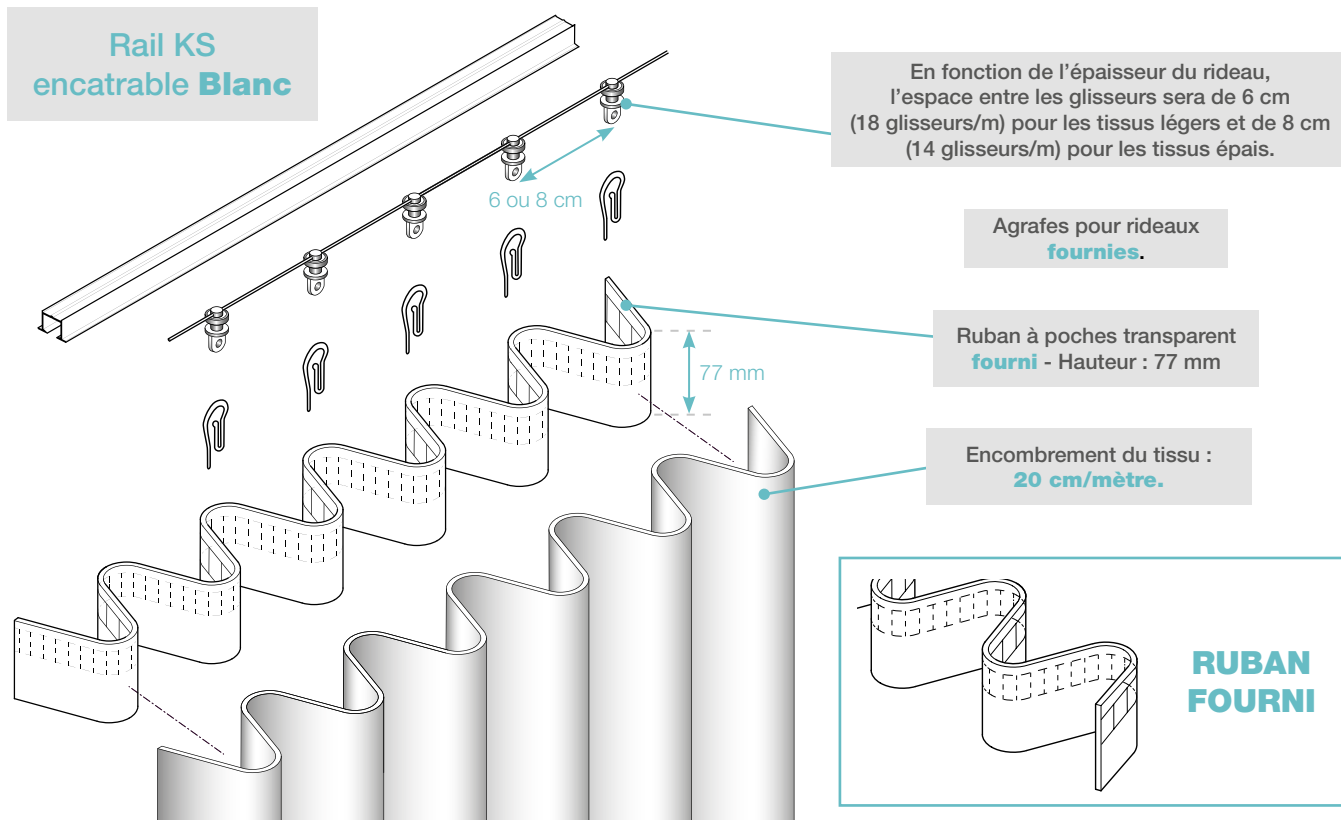

INFORMATION : Bien utiliser nos vis de fixation (B35458) pour fixer le rail au plafond.

IMPORTANT : Nous conseillons un nombre **"PAIR"** de glisseurs par rideau et en quantité suffisante. Afin de recouper et d'ajuster le nombre de glisseurs utiles en fonction d'une installation en 1 rideau ou 2 rideaux.

Exemples d'ampleurs possibles pour glisseurs espacés de 6 cm.

6 cm

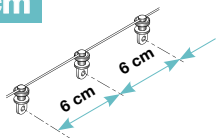

Distance entre les agrafes

- 10 cm
- 12 cm
- 15 cm

Ampleur tissu

- x 1,80
- x 2,00
- x 2,50

Exemples d'ampleurs possibles pour glisseurs espacés de 8 cm.

8 cm

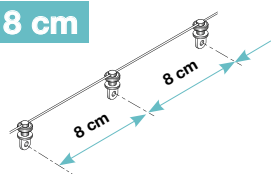

Distance entre les agrafes

- 10 cm
- 14 cm
- 16 cm
- 20 cm

Ampleur tissu

- x 1,60
- x 1,80
- x 2,00
- x 2,50

Systeme WAVE - Rail KS encastrable

Composants «WAVE» pour rail KS encastrable

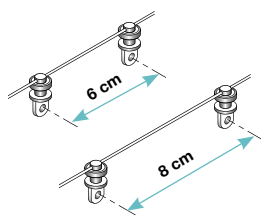

Glisseur WAVE sur fil



	Coloris	Qté	Référence	Prix Public
Glisseur WAVE 6 cm sur fil	Blanc	x1	B32819	0,75 €
Bobine de 1000 glisseurs WAVE - espacés de 6 cm sur fil	Blanc	x1	B32818	580,48 €
Glisseur WAVE 8 cm sur fil	Blanc	x1	B33827	0,75 €
Bobine de 1000 glisseurs WAVE - espacés de 8 cm sur fil	Blanc	x1	B33828	580,48 €

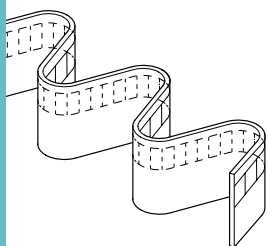

Ruban simple poche WAVE

	Coloris	Qté	Référence	Prix Public
Ruban simple poche WAVE 77 mm - au mètre	Transparent	M	B35334	4,06 €
Ruban simple poche WAVE 77 mm - bobine 100M	Transparent	x1	B35332	265,53 €



Agrafe de galon

	Coloris	Qté	Référence	Prix Public
Paquet de 100 agrafes de galon	Polyamide	x1	B03092	11,74 €



Rail KS encastrable nu



	Coloris	Qté	Référence	Prix Public
Rail KS encastrable 12,5x21 mm - longueur : 6M00	Blanc	x1	B36323	81,92 €
Rail KS encastrable 12,5x21 mm - sur-mesure max 6M00	Blanc	M	B36064	19,13 €

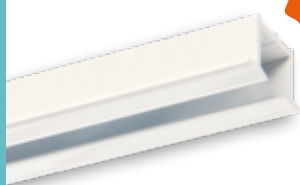

Arrêt pivotant



	Coloris	Qté	Référence	Prix Public
Arrêt pivotant	Blanc	x1	B31077	1,40 €
Paquet de 100 arrêts pivotants	Blanc	x1	B31078	131,93 €



Arrêt d'ajourage



	Coloris	Qté	Référence	Prix Public
Arrêt de fin d'ajourage pour rail KS encastrable	Blanc	x1	B36329	3,04 €



MAJORATION : 1 ajourage + 1 arrêt d'ajourage pour 1 rideau	1	B36440	6,97 €
MAJORATION : 2 ajourages + 2 arrêts d'ajourage pour 2 rideaux	1	B36441	13,63 €

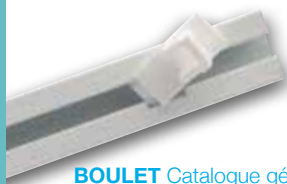

Systeme WAVE - Rail KS encastrable



Pièce de fixation/protection



	Coloris	Qté	Référence	Prix Public
Pièce de fixation/protection pour rail KS encastrable	Violet	x1	B36331	47,38 €

Permet la protection du rail lors de la perforation du rail et sa fixation avec une vis.

INDISPENSABLE LORS DU PREMIER ACHAT DE RAIL KS ENCASTRABLE.



Vis de fixation pour rail KS encastrable



	Coloris	Qté	Référence	Prix Public
Sachet de 50 vis pour fixation rail KS encastrable	Acier inoxydable	x1	B36458	18,45 €

Vis M3x25 mm recommandée pour la fixation du rail KS encastrable au plafond.



Vis de fixation pour raccord rail KS encastrable



	Coloris	Qté	Référence	Prix Public
Kit de 200 vis + forêt pour raccord de rail KS encastrable	Acier	x1	B36444	103,17 €

Comprend un sachet de 200 vis pour raccord et 2 forêts à métaux ø1,75 mm.



Systeme «WAVE» monté sur tringle droite KS encastrable



Tringle WAVE KS encastrable droite



	Coloris	Qté	Référence	Prix Public
Tringle WAVE 6 cm KS encastrable - 1 rideau - le mètre	Blanc	M	B36461*	52,39 €
Tringle WAVE 8 cm KS encastrable - 1 rideau - le mètre	Blanc	M	B36462*	52,39 €
Tringle WAVE 6 cm KS encastrable - 2 rideaux - le mètre	Blanc	M	B36463*	49,81 €
Tringle WAVE 8 cm KS encastrable - 2 rideaux - le mètre	Blanc	M	B36464*	49,81 €

* Tringle SANS AJOURAGE

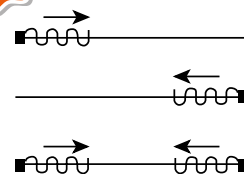

Raccord pour rail KS encastrable



Raccord pour rail KS encastrable



	Coloris	Qté	Référence	Prix Public
Raccord pour rail KS encastrable	Plastique blanc	x1	B36324	1,43 €

Système WAVE - Rail KS encastrable

Exemples de cintrages simples :

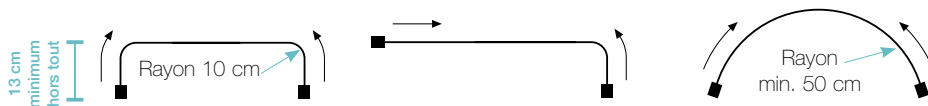

**Cintrage en atelier d'après calibre grandeur réelle.
Si calibre non fourni, majoration : B24110 = 36,60 € / le mètre.**

Système «WAVE» monté sur tringle cintrée KS encastrable

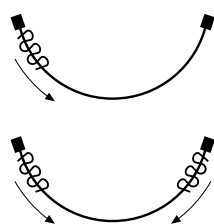

Tringle WAVE KS encastrable plein cintre - le mètre



	Coloris	Qté	Référence	Prix Public
Tringle WAVE 6 cm KS encastrable - 1 rideau plein cintre	Blanc	M	B36624	92,59 €
Tringle WAVE 8 cm KS encastrable - 1 rideau plein cintre	Blanc	M	B36625	92,59 €
Tringle WAVE 6 cm KS encastrable - 2 rideaux plein cintre	Blanc	M	B36626	90,48 €
Tringle WAVE 6 cm KS encastrable - 2 rideaux plein cintre	Blanc	M	B36627	90,48 €

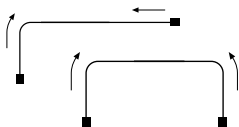

Tringle WAVE KS encastrable 1 coude ou 2 coude



	Qté	Référence	Prix Public
Tringle KS encastrable sur-mesure + majoration 1 coude ou 2 coudes			
Majoration 1 coude	x1	B34611	27,78 €
Majoration 2 coudes	x1	B35611	55,52 €

Systeme WAVE - Rail CS

Rail CS
Blanc ou Noir

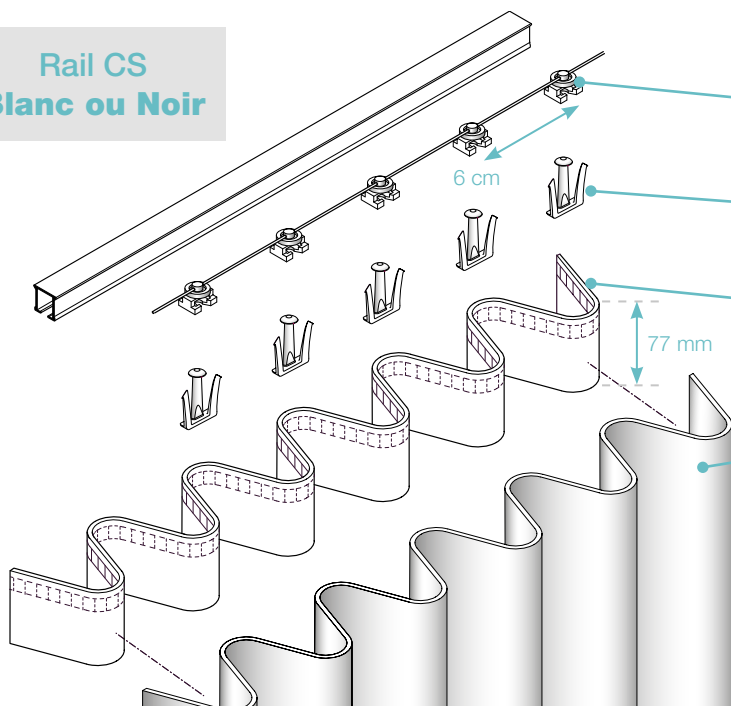

En fonction de l'épaisseur du rideau, l'espace entre les glisseurs sera de 6 cm (18 glisseurs/m) pour les tissus légers.

Agrafes W pour ruban à poches **fournies**.

Ruban à poches transparent **fourni** - Hauteur : 77 mm

Encombrement du tissu : **20 cm/mètre**.

RUBAN FOURNI



IMPORTANT :

Nous conseillons un nombre **«PAIR»** de glisseurs par rideau et en quantité suffisante. Afin de recouper et d'ajuster le nombre de glisseurs utiles en fonction d'une installation en 1 rideau ou 2 rideaux.

Exemples d'ampleurs possibles pour glisseurs espacés de 6 cm.

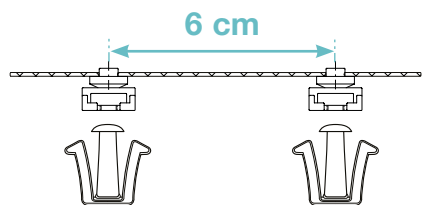

Distance entre les agrafes

10 cm
12 cm
15 cm

Ampleur tissu

x 1,80
x 2,00
x 2,50

Composants «WAVE» pour rail CS



Glisseur droit CS WAVE sur fil

	Coloris	Qté	Référence	Prix Public
Glisseur droit CS WAVE 6 cm sur fil	Blanc	x1	B35339	0,77 €
Bobine de 500 glisseurs droits CS WAVE 6 cm sur fil	Blanc	x1	B35340	314,77 €
Glisseur droit CS WAVE 8 cm sur fil	Blanc	x1	B36470	0,77 €
Bobine de 500 glisseurs droits CS WAVE 8 cm sur fil	Blanc	x1	B36471	314,77 €

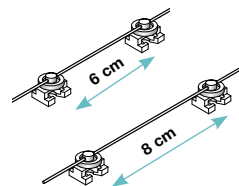

Ruban simple poche WAVE

	Coloris	Qté	Référence	Prix Public
Ruban simple poche WAVE 77 mm - au mètre	Transparent	M	B35334	4,06 €
Ruban simple poche WAVE 77 mm - bobine 100M	Transparent	x1	B35332	265,53 €

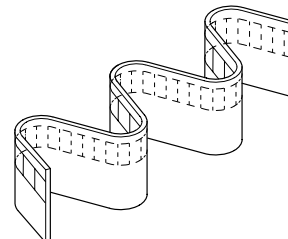

Agrafe de galon W

	Coloris	Qté	Référence	Prix Public
Agrafe de galon W	Blanc	x1	B35338	0,82 €
Paquet de 500 agrafes de galon W	Blanc	x1	B35296	364,40 €



Système WAVE XL - Rail CS

Rail CS
Blanc ou Noir

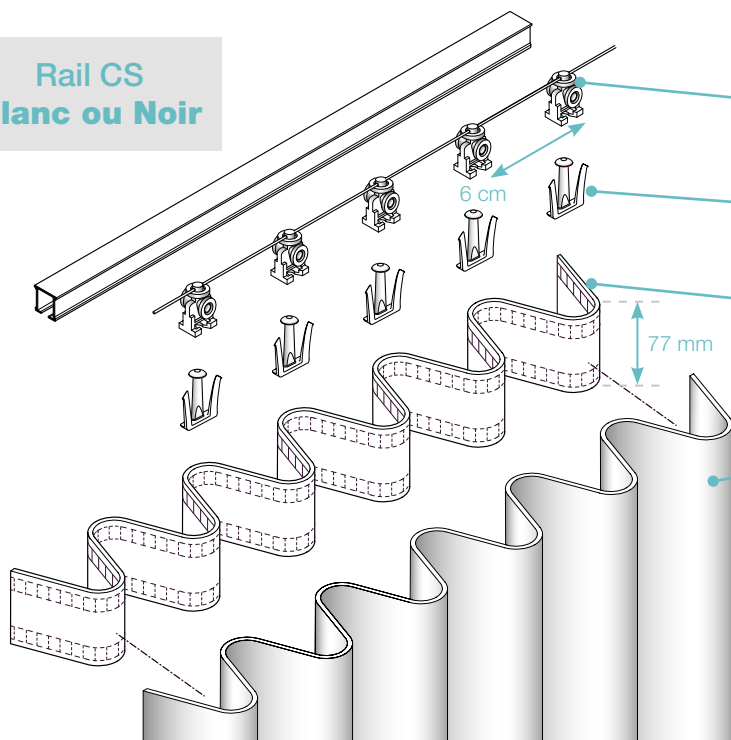

En fonction de l'épaisseur du rideau, l'espace entre les glisseurs sera de 6 cm (18 glisseurs/m) pour les tissus légers.

Agrafes W pour ruban à poches **fournies**.

Ruban à poches transparent **fourni** - Hauteur : 77 mm

Encombrement du tissu : **20 cm/mètre**.

RUBAN FOURNI



IMPORTANT :

Nous conseillons un nombre **"PAIR"** de suspendeurs par rideau et en quantité suffisante. Afin de recouper et d'ajuster le nombre de suspendeurs utiles en fonction d'une installation en 1 rideau ou 2 rideaux.

Exemples d'ampleurs possibles pour suspendeurs à roulettes espacés de 6 cm.

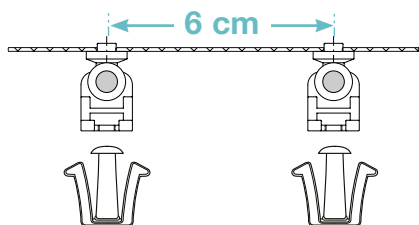

Distance entre les agrafes

10 cm
12 cm
15 cm

Ampleur tissu

x 1,80
x 2,00
x 2,50

Composants «WAVE XL» pour rail CS

Suspendeur à roulette CS sur fil

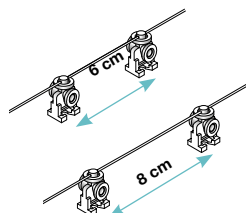

	Coloris	Qté	Référence	Prix Public
Suspendeur à roulettes CS 6 cm sur fil	Blanc	x1	B35294	1,79 €
500 suspendeurs à roulettes CS 6 cm sur fil	Blanc	x1	B35295	592,26 €
Suspendeur à roulettes CS 8 cm sur fil	Blanc	x1	B36450	1,79 €
500 suspendeurs à roulettes CS 8 cm sur fil	Blanc	x1	B36451	592,26 €

Ruban double poche WAVE

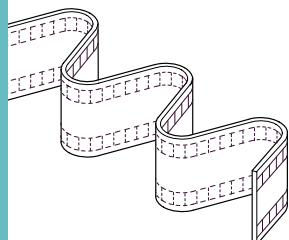

	Coloris	Qté	Référence	Prix Public
Ruban double poche WAVE 80 mm - au mètre	Transparent	M	B35335	4,06 €
Ruban simple poche WAVE 80 mm - bobine 100M	Transparent	x1	B35297	265,53 €

Systeme WAVE - Rail CS



Agrafe de galon W

	Coloris	Qté	Référence	Prix Public
Agrafe de galon W	Blanc	x1	B35338	0,82 €
Paquet de 500 agrafes de galon W	Blanc	x1	B35296	364,40 €



Composants rail CS



Rail CS long

	Coloris	Qté	Référence	Prix Public
Rail CS 20x20 mm - longueur 6M10	Blanc	x1	B33874	116,06 €
Rail CS 20x20 mm sur-mesure max 6M10	Blanc	M	B33877	22,14 €
Rail CS 20x20 mm - longueur 6M10	Noir	x1	B34982	116,06 €
Rail CS 20x20 mm sur-mesure max 6M10	Noir	M	B34981	22,14 €



Embout court CS

	Coloris	Qté	Référence	Prix Public
Embout court CS	Blanc	x1	B35286	2,52 €
Paquet de 100 embouts courts CS	Blanc	x1	B35287	240,35 €
Embout court CS	Noir	x1	B36110	2,52 €
Paquet de 100 embouts courts CS	Noir	x1	B36111	240,35 €



Embout long CS

	Coloris	Qté	Référence	Prix Public
Embout long CS	Blanc	x1	B33878	2,83 €
Paquet de 100 embouts longs CS	Blanc	x1	B33879	274,50 €
Embout long CS	Noir	x1	B34983	2,83 €
Paquet de 100 embouts longs CS	Noir	x1	B34984	274,50 €



Arrêt pivotant

	Coloris	Qté	Référence	Prix Public
Arrêt pivotant	Blanc	x1	B31077	1,40 €
Paquet de 100 arrêts pivotants	Blanc	x1	B31078	131,93 €
Arrêt pivotant	Noir	x1	B33815	1,40 €
Paquet de 100 arrêts pivotants	Noir	x1	B33816	131,93 €



Glisseur à frein

	Coloris	Qté	Référence	Prix Public
Glisseur à frein CS	Blanc	x1	B33883	1,43 €
Paquet de 100 glisseurs à frein CS	Blanc	x1	B33884	137,64 €



Système WAVE- Rail CS

Exemples de cintrages simples

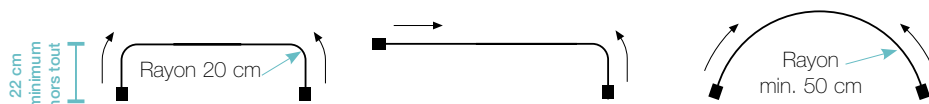

Cintrage en atelier d'après calibre grandeur réelle.
Si calibre non fourni, majoration : **B24110 = 36,60 € / le mètre.**

Système «WAVE» monté sur tringle droite CS (sans support)

Tringle WAVE CS droite

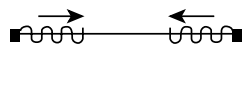
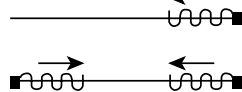
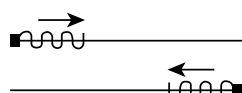

	Coloris	Qté	Référence	Prix Public
Tringle WAVE 6 cm CS - 1 rideau - le mètre	Blanc	M	B35336	67,77 €
Tringle WAVE 6 cm CS - 2 rideaux - le mètre	Blanc	M	B35337	71,31 €
Tringle WAVE 8 cm CS - 1 rideau - le mètre	Blanc	M	B36481	67,77 €
Tringle WAVE 8 cm CS - 2 rideaux - le mètre	Blanc	M	B36482	71,31 €
Tringle WAVE 6 cm CS - 1 rideau - le mètre	Noir	M	B36491	67,77 €
Tringle WAVE 6 cm CS - 2 rideaux - le mètre	Noir	M	B36492	71,31 €
Tringle WAVE 8 cm CS - 1 rideau - le mètre	Noir	M	B36493	67,77 €
Tringle WAVE 8 cm CS - 2 rideaux - le mètre	Noir	M	B36494	71,31 €

Système «WAVE XL» monté sur tringle droite CS (sans support)

Tringle WAVE XL CS droite

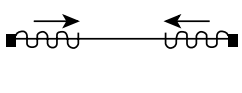
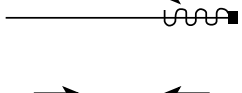
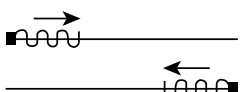

	Coloris	Qté	Référence	Prix Public
Tringle WAVE XL - 6 cm CS - 1 rideau - le mètre	Blanc	M	B35298	87,76 €
Tringle WAVE XL - 6 cm CS - 2 rideaux - le mètre	Blanc	M	B35299	91,66 €
Tringle WAVE XL - 8 cm CS - 1 rideau - le mètre	Blanc	M	B36467	87,76 €
Tringle WAVE XL - 8 cm CS - 2 rideaux - le mètre	Blanc	M	B36476	91,66 €
Tringle WAVE XL - 6 cm CS - 1 rideau - le mètre	Noir	M	B35640	90,73 €
Tringle WAVE XL - 6 cm CS - 2 rideaux - le mètre	Noir	M	B35641	94,65 €
Tringle WAVE XL - 8 cm CS - 1 rideau - le mètre	Noir	M	B36477	90,73 €
Tringle WAVE XL - 8 cm CS - 2 rideaux - le mètre	Noir	M	B36478	94,65 €

NOTIFICATION :

Les rubans «WAVE et WAVE XL» sont fournis avec les tringles, mais non montés sur les glisseurs et les suspendeurs à fil BLANC (y compris pour le rail coloris noir).

Systeme WAVE - Rail CS

Tringles cintrées sur-mesure (sans moteur, sans les supports)

Majorations pour cintrages

	Qté	Référence	Prix Public
Majoration plein cintre (WAVE/motorisé) - le mètre	M	B35342	58,92 €
Majoration 1 coude (WAVE/motorisé)	x1	B35343	57,19 €
Majoration 2 coudes (WAVE/motorisé)	x2	B35343	114,38 €

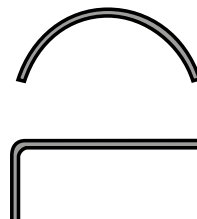

EXEMPLES de majorations pour cintrages

	Coloris	Qté	Référence	Prix Public
Tringle WAVE 6 cm CS - 1 rideau - le mètre	Blanc	M	B35336	67,77 €
ou			ou	
Tringle WAVE XL - 6 cm CS - 1 rideau - le mètre	Blanc	M	B35298	87,76 €
+			+	
Majoration plein cintre (WAVE/motorisé) - le mètre		M	B35342	58,92 €
Tringle WAVE 6 cm CS - 1 rideau - le mètre	Blanc	M	B35336	67,77 €
ou			ou	
Tringle WAVE XL - 6 cm CS - 1 rideau - le mètre	Blanc	M	B35298	87,76 €
+			+	
Majoration 1 coude (WAVE/motorisé)		x1	B35343	57,19 €
Tringle WAVE 6 cm CS - 2 rideaux - le mètre	Blanc	M	B35337	71,31 €
ou			ou	
Tringle WAVE XL - 6 cm CS - 2 rideaux - le mètre	Blanc	M	B35299	91,66 €
+			+	
Majoration 2 coudes (WAVE/motorisé)		x2	B35343	114,38 €

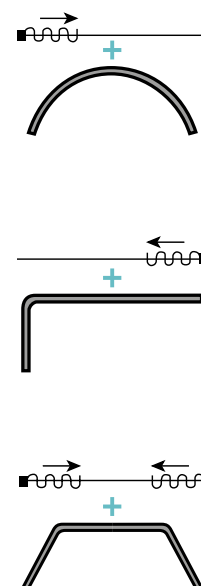

Raccord pour rail CS



Raccord pour rail CS

	Coloris	Qté	Référence	Prix Public
Raccord pour rail CS - 80x18 mm	Blanc	x1	B33232	14,64 €
Raccord pour rail CS - 80x18 mm	Noir	x1	B34544	14,86 €



RETROUVEZ TOUS NOS SUPPORTS
pour le rail CS WAVE en **page 249.**

Motorisées SHUTTLE® L, M et iOn

Tringle motorisée
SHUTTLE® M (65 W.)



Tringle motorisée
SHUTTLE® L (40 W.)



Tringle motorisée à batterie
SHUTTLE® iOn (30 W.)



COMPOSITION DES TRINGLES DROITES ET CINTRÉES :

1 rail avec bande crantée sur-mesure jusqu'à 7M00 en 1 partie • X glisseurs droits CS WAVE 6 cm sur fil au mètre + agrafes (fournies) • 1 ou 2 conducteurs avec connecteur de bande crantée • 1 poulage de renvoi et 1 poulage moteur • ruban (fourni) simple poche WAVE 77 mm (ampleur x2).

PRÉVOIR LE MOTEUR, LES ACCESSOIRES DE COMMANDE ET LES SUPPORTS

LES SUPPORTS POUR POSES PLAFONDS OU MURALE.

IMPORTANT :

Nous conseillons un nombre **"PAIR"** de glisseurs par rideau et en quantité suffisante. Afin de recouper et d'ajuster le nombre de glisseurs utiles, en fonction d'une installation en 1 rideau ou 2 rideaux.

Exemples d'ampleurs possibles pour glisseurs espacés de 6 cm.

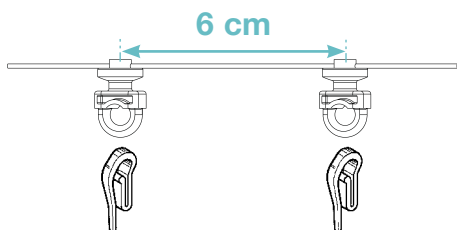

Distance entre les agrafes

10 cm
12 cm
15 cm

Ampleur tissu

x 1,80
x 2,00
x 2,50

Système «WAVE» monté sur tringles motorisables droites

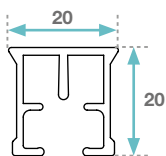

cotes en mm



Longueur finie 1 rideau

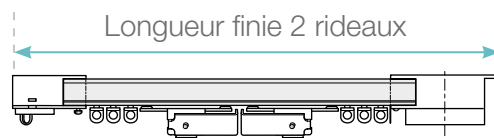

Longueur finie 2 rideaux

PRÉVOIR : 1 SUPPORT TOUS LES 50 CM.

Rail B33224 Longueur finie	1,00 m à 1,20 m	1,40 m à 1,60 m	1,80 m à 2,00 m	2,40 m à 2,80 m	3,00 m à 3,40 m	3,60 m à 4,20 m	4,40 m à 4,80 m	5,00 m à 5,40 m	5,60 m à 6,00 m	6,20 m à 6,60 m	6,80 m à 7,00 m
Nombre de supports conseillés	3	5	6	7	8	9	10	12	13	14	15

Motorisées SHUTTLE® L, M et iOn

Montage des glisseurs «WAVE» carrés sur tringle motorisée

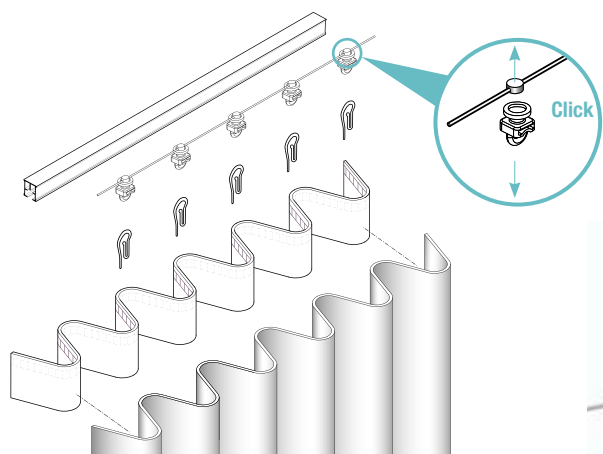

Déclipser 1 glisseur carré (A) en tirant dans le sens opposé (2 parties) puis insérer la partie plate de la cordelette dans la fente de la patte d'ajustement prévus à cet effet (B).

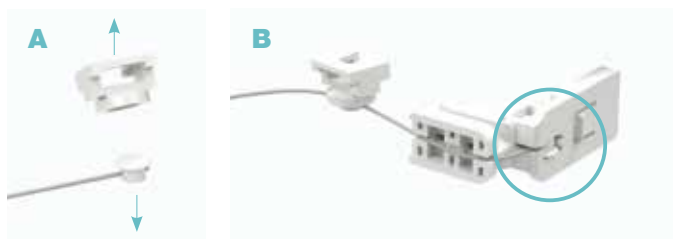

Système «WAVE» monté sur tringles motorisables cintrées

Tringles cintrées 1 rideau

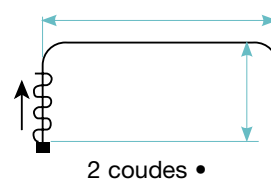
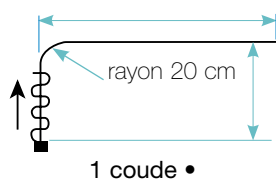
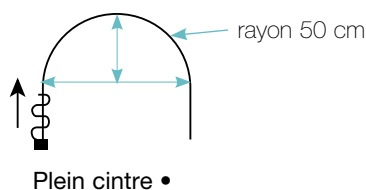

Tringles cintrées 2 rideaux

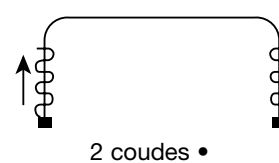
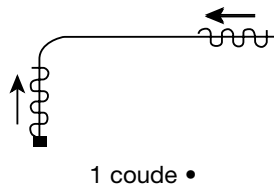
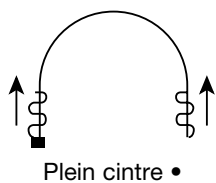

Cintrage en atelier d'après calibre grandeur réelle.
Si calibre non fourni, majoration : **B24110 = 36,60 € / le mètre.**

ATTENTION : TOUTES LES RÉFÉRENCES NOIR EN WAVE, SONT «À LA COMMANDE»

Motorisées SHUTTLE® L, M et iOn

PRIX NON REMISABLE (pages 282 et 283)

Motorisations pour tringles motorisées



Moteur 24 v. 65 W. (SHUTTLE® M)



	Coloris	Qté	Référence	Prix Public
Moteur 24 v. 65 W. avec récepteur	Blanc	x1	B34162	974,22 €
Moteur 24 v. 65 W. avec récepteur	Noir	x1	B34533	974,22 €

Le récepteur est incorporé au moteur. Prévoir kit d'alimentation [B33209](#).



Moteur 24 v. 65 W. + kit d'alimentation (SHUTTLE® M)



	Coloris	Qté	Référence	Prix Public
Moteur 24 v. 65 W. avec récepteur + Kit d'alimentation	Blanc	x1	B34278	1 115,05 €
Moteur 24 v. 65 W. avec récepteur + Kit d'alimentation	Noir	x1	B34534	1 115,05 €

Le récepteur est incorporé au moteur.



Moteur 24 v. 40 W. (SHUTTLE® L)



	Coloris	Qté	Référence	Prix Public
Moteur 24 v. 40 W. avec récepteur (SHUTTLE® L)	Blanc	x1	B33602	720,97 €
Moteur 24 v. 40 W. avec récepteur (SHUTTLE® L)	Noir	x1	B33605*	720,97 €

**Produit à la commande - Prévoir le câble d'alimentation [B33603](#).*



Moteur batterie 30 W. (SHUTTLE® iOn)



	Coloris	Qté	Référence	Prix Public
Moteur batterie 30 W. avec récepteur (SHUTTLE® iOn)	Blanc	x1	B36307	794,39 €
Moteur batterie 30 W. avec récepteur (SHUTTLE® iOn)	Noir	x1	B36309*	794,39 €

(batterie incluse avec le moteur) - Prévoir le chargeur de batterie [B36311](#).

**Produit à la commande.*

Composants pour tringles motorisées



Kit d'alimentation pour moteur 65 W.



	Coloris	Qté	Référence	Prix Public
Kit d'alimentation pour moteur 65 W. (SHUTTLE® M)	Blanc	x1	B33209	140,88 €

Câble + transformateur + support



Chargeur pour batterie SHUTTLE® iOn



	Coloris	Qté	Référence	Prix Public
Chargeur pour batterie moteur SHUTTLE® iOn	Noir	x1	B36311	61,66 €

Câble + transformateur

Motorisées SHUTTLE® L, M et iOn

PRIX NON REMISABLE (pages 282 et 283)



Batterie pour moteur SHUTTLE® iOn



	Coloris	Qté	Référence	Prix Public
Batterie pour moteur SHUTTLE® iOn	Blanc	x1	B36308	234,15 €
Batterie pour moteur SHUTTLE® iOn	Noir	x1	B36310*	234,15 €

*Produit à la commande - Prévoir le chargeur de batterie [B36311](#).



Interrupteur mural LED sans fil 2 canaux

	Coloris	Qté	Référence	Prix Public
Interrupteur mural LED sans fil 2 canaux	Blanc	x1	B33220	99,84 €
Interrupteur mural LED sans fil 2 canaux	Noir	x1	B35642	99,84 €

(Shuttle M et Shuttle L)



Télécommande Design

	Coloris	Qté	Référence	Prix Public
Télécommande design - gère 15 canaux	Blanc	x1	B36147	211,37 €
Télécommande design - gère 15 canaux	Noir	x1	B34061	211,37 €

(Shuttle M et Shuttle L)



Câble d'alimentation

	Coloris	Qté	Référence	Prix Public
Câble d'alimentation - Longueur 4M00	Blanc	x1	B33603	21,55 €
Câble d'alimentation - Longueur 4M00	Noir	x1	B34536	21,55 €

(Shuttle L)



RIDEAUX CONNECTÉS CHEZ SOI



Grâce aux produits domotiques **Forest SHUTTLE** (Moteurs SHUTTLE® L, M et iOn), vous n'aurez plus besoin d'entrer dans toutes les pièces le matin pour ouvrir les rideaux. Vous piloterez vos rideaux à votre guise en fonction des scénarios ou scènes élaborées via l'application **Forest Connect** (application Android ou IOS).

Programmez vos rideaux pour qu'ils se ferment à la tombée de la nuit. Ils s'ouvriront au lever du jour.

Intégration facile dans les applications de Google Home et Amazon Alexa sans avoir besoin d'un hub ou d'une passerelle supplémentaire.

Vous contrôlerez vos rideaux à la voix avec Apple Siri, Google Assistant vocal ou Amazon Alexa.

Bienvenue dans la maison intelligente !

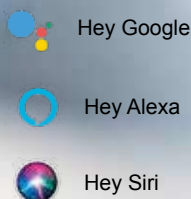

DOMOTICS
READY



APP
CONTROL



WIRELESS
REMOTE



TOUCH
CONTROL

RETROUVEZ TOUS NOS PRODUITS DOMOTIQUES DANS NOTRE GAMME TRINGLES MOTORISÉES PAGE 298.

Motorisées SHUTTLE® L, M et iOn

Composants «WAVE» pour rail motorisé



Glisseur carré WAVE 6 cm sur fil



	Coloris	Qté	Référence	Prix Public
Glisseur carré WAVE 6 cm sur fil	Blanc	x1	B36465	0,77 €
Bobine 1000 glisseurs carrés WAVE 6 cm sur fil	Blanc	x1	B36466	580,48 €
Glisseur carré WAVE 8 cm sur fil	Blanc	x1	B36485	0,91 €
Bobine 1000 glisseurs carrés WAVE 8 cm sur fil	Blanc	x1	B36486	580,48 €
Glisseur carré WAVE 6 cm sur fil	Noir	x1	B36519	0,77 €
Bobine 1000 glisseurs carrés WAVE 6 cm sur fil	Noir	x1	B36520	580,48 €
Glisseur carré WAVE 8 cm sur fil	Noir	x1	B36521	0,91 €
Bobine 1000 glisseurs carrés WAVE 8 cm sur fil	Noir	x1	B36522	580,48 €



Agrafe de galon



	Coloris	Qté	Référence	Prix Public
Paquet de 100 agrafes de galon	Polyamide	x1	B03092	11,74 €



Ruban simple poche WAVE

	Coloris	Qté	Référence	Prix Public
Ruban simple poche WAVE 77 mm - au mètre	Transparent	M	B35334	4,06 €
Ruban simple poche WAVE 77 mm - bobine 100M	Transparent	x1	B35332	265,53 €

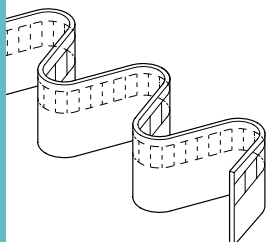

Rail pour motorisation - 7M00



	Coloris	Qté	Référence	Prix Public
Rail pour motorisation 7M00	Blanc	x1	B33224	163,81 €
Rail pour motorisation 7M00	Noir	x1	B34537	180,37 €



Bande crantée

	Coloris	Qté	Référence	Prix Public
Bande crantée verte (bobine de 100M) - le mètre		M	B33229	18,20 €

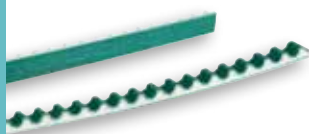

Raccord pour bande crantée WAVE



	Coloris	Qté	Référence	Prix Public
Raccord pour bande crantée 1 ou 2 rideaux WAVE	Blanc	1	B36498	5,03 €
Raccord pour bande crantée 2 rideaux WAVE	Blanc	1	B36497	5,03 €
Raccord pour bande crantée 1 ou 2 rideaux WAVE	Noir	1	B36518*	5,03 €
Raccord pour bande crantée 2 rideaux WAVE	Noir	1	B36517*	5,03 €



*Raccord noir à la commande.

Motorisées SHUTTLE® L, M et iOn



Patte d'ajustement pour tringle motorisée WAVE



	Coloris	Qté	Référence	Prix Public
Patte d'ajustement pour tringle motorisée WAVE	Blanc	x1	B36496	2,79 €
Patte d'ajustement pour tringle motorisée WAVE	Noir	x1	B36515*	2,79 €



Se fixer pour ajuster la hauteur du ruban sur un raccord pour bande crantée (hauteur réglable) - * Patte d'ajustement noire à la commande.



Pouliage moteur

	Coloris	Qté	Référence	Prix Public
Pouliage moteur	Blanc	x1	B33225	74,82 €
Pouliage moteur	Noir	x1	B34542	82,46 €



Pouliage de renvoi



	Coloris	Qté	Référence	Prix Public
Pouliage de renvoi carré	Blanc	x1	B36449	37,55 €
Pouliage de renvoi carré	Noir	x1	B36460	32,68 €



Patte d'accroche pour 2 rideaux (poulie)



	Coloris	Qté	Référence	Prix Public
Patte pour 2 rideaux pour poulie de renvoi carrée	Blanc	x1	B36499	2,22 €
Patte pour 2 rideaux pour poulie de renvoi carrée	Noir	x1	B36516	2,22 €



Patte d'accroche de rideau



	Coloris	Qté	Référence	Prix Public
Patte d'accroche de rideau sur poulie moteur SHUTTLE®	Blanc	x1	B36318	2,24 €
Patte d'accroche de rideau sur poulie moteur SHUTTLE®	Noir	x1	B36319*	2,24 €



*** Patte d'accroche noire à la commande.**



Motorisées SHUTTLE® L, M et iOn

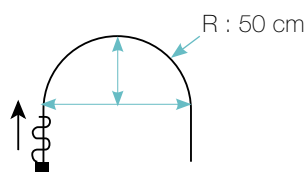

Tringles cintrées 1 rideau

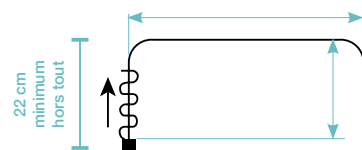
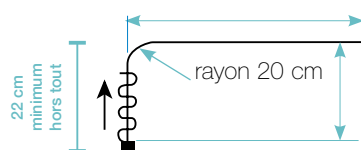

Tringles cintrées 2 rideaux

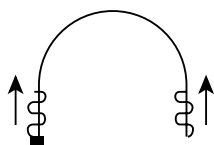

Plein cintre

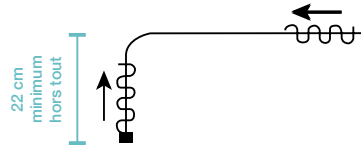

1 coude

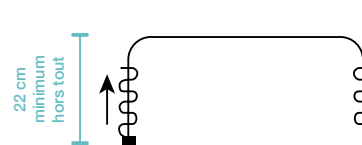

2 coudes

Cintrage en atelier d'après calibre grandeur réelle.
Si calibre non fourni, majoration : B24110 = 36,60 € / le mètre.

Système «WAVE» monté sur tringles motorisables

Tringles droites sur-mesure



	Coloris	Qté	Référence	Prix Public
Tringle WAVE - 6 cm motor. - 1 rideau gauche - le mètre	Blanc	M	B35300	267,98 €
Tringle WAVE - 8 cm motor. - 1 rideau gauche - le mètre	Blanc	M	B36487	267,98 €
Tringle WAVE - 6 cm motor. - 1 rideau gauche - le mètre	Noir	M	B36523	267,98 €
Tringle WAVE - 8 cm motor. - 1 rideau gauche - le mètre	Noir	M	B36524	267,98 €

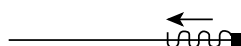

Tringle WAVE - 6 cm motor. - 1 rideau droit - le mètre	Blanc	M	B35301	267,98 €
Tringle WAVE - 8 cm motor. - 1 rideau droit - le mètre	Blanc	M	B36488	267,98 €
Tringle WAVE - 6 cm motor. - 1 rideau droit - le mètre	Noir	M	B36525	267,98 €
Tringle WAVE - 8 cm motor. - 1 rideau droit - le mètre	Noir	M	B36526	267,98 €

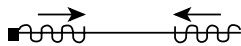

Tringle WAVE - 6 cm motor. - 2 rideaux gauche - le mètre	Blanc	M	B35302	299,70 €
Tringle WAVE - 8 cm motor. - 2 rideaux gauche - le mètre	Blanc	M	B36489	299,70 €
Tringle WAVE - 6 cm motor. - 2 rideaux gauche - le mètre	Noir	M	B36527	299,70 €
Tringle WAVE - 8 cm motor. - 2 rideaux gauche - le mètre	Noir	M	B36528	299,70 €

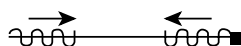

Tringle WAVE - 6 cm motor. - 2 rideaux droit - le mètre	Blanc	M	B35303	299,70 €
Tringle WAVE - 8 cm motor. - 2 rideaux droit - le mètre	Blanc	M	B36490	299,70 €
Tringle WAVE - 6 cm motor. - 2 rideaux droit - le mètre	Noir	M	B36529	299,70 €
Tringle WAVE - 8 cm motor. - 2 rideaux droit - le mètre	Noir	M	B36530	299,70 €

Système «WAVE» cintrées sur-mesure (sans les supports)

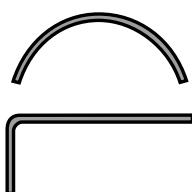

Majorations pour cintrages

	Qté	Référence	Prix Public
Majoration plein cintre (WAVE/motorisé) - le mètre	M	B35342	58,92 €
Majoration 1 coude (WAVE/motorisé)	x1	B35343	58,92 €
Majoration 2 coudes (WAVE/motorisé)	x2	B35343	117,84 €

Motorisées SHUTTLE® L, M et iOn

EXEMPLES de majorations pour cintrages

	Coloris	Qté	Référence	Prix Public
Tringle WAVE - 6 cm motor. - 1 rideau gauche - le mètre ou	Blanc	M	B35300	267,98 €
Tringle WAVE - 8 cm motor. - 1 rideau gauche - le mètre +	Blanc	M	B36487	267,98 €
Majoration plein cintre (WAVE/motorisé)		M	B35342	58,92 €
Tringle WAVE - 6 cm motor. - 1 rideau droit - le mètre ou	Blanc	M	B35301	267,98 €
Tringle WAVE - 8 cm motor. - 1 rideau droit - le mètre +	Blanc	M	B36488	267,98 €
Majoration 1 coude (WAVE/motorisé)		x1	B35343	57,19 €
Tringle WAVE - 6 cm motor. - 2 rideaux gauche - le mètre ou	Blanc	M	B35302	299,70 €
Tringle WAVE - 8 cm motor. - 2 rideaux gauche - le mètre +	Blanc	M	B36489	299,70 €
Majoration 1 coude (WAVE/motorisé)		x2	B35343	114,38 €

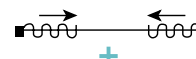

Raccord pour rail CS



Raccord pour rail CS

	Coloris	Qté	Référence	Prix Public
Raccord pour rail CS - 80x18 mm	Blanc	x1	B33232	14,64 €
Raccord pour rail CS - 80x18 mm	Noir	x1	B34544	14,86 €

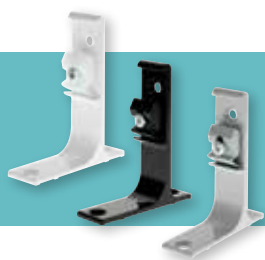

RETROUVEZ TOUS NOS SUPPORTS
pour le rail motorisé WAVE en **page 303.**



Gamme tringles motorisées et tringles de scènes



Tringle motorisée SHUTTLE® L, M et iOn 290

Tringles connectées (produits domotiques) 298



Hey Google



Hey Alexa



Hey Siri

Store à cassette motorisé - 37x34 mm 306

Tringle de scène Rail 400 - 35x30 mm 312

Tringle de scène Rail Pro 920 - 43x31 mm 320



Moteur
SHUTTLE® iOn avec sa batterie
amovible de 14,8 V.

GAMME TRINGLES MOTORISÉES ET TRINGLES DE SCÈNES

Motorisations SHUTTLE® M (65 W),
SHUTTLE® L (40 W), SHUTTLE® iOn
(30 W)

La tringle motorisée «SHUTTLE®» apporte un agrément qui réjouira les amateurs de nouvelles technologies et les partisans d'un confort inégalé.

Assurant à vos rideaux et voilages, si besoin sur de grandes longueurs, une circulation fluide et régulière, ses glisseurs résistants sont montés sur un rail aluminium.

Ses capacités de cintrage vous permettront de créer des courbes épousant parfaitement les ouvertures galbées qui agrémentent de plus en plus fréquemment les intérieurs.

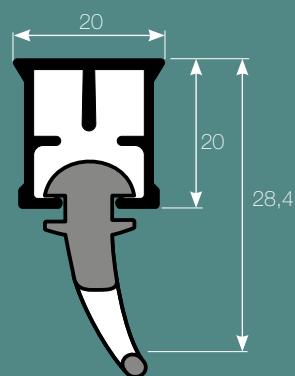

Cotes en mm

Motorisées SHUTTLE® L, M et iOn

Caractéristique rail SHUTTLE®

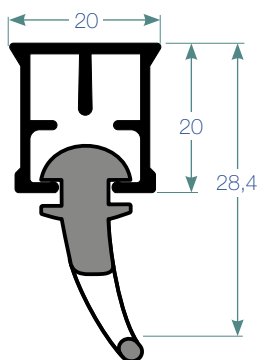

Cotes en mm

- Matières et coloris :** Rail aluminium extrudé laqué blanc ou noir (peinture brevetée autolubrifiante), SHUTTLE® M (blanc ou noir), SHUTTLE® L (blanc ou noir) et SHUTTLE® iOn (blanc ou noir).
 - Glisseurs résistants encliquetables - protection UV - glissement aisé et en douceur. Forme asymétrique pour des plis à la tenue parfaite.
 - Longueur : 7M00 en 1 partie pour 1 rideau, 2 x 7M00 pour 2 rideaux raccordables au centre.
- Moteurs :** SHUTTLE® M - 110 - 240 V~ 50 - 60Hz - 24Vdc - 65 Watt. Force : 1,5 Nm.
 SHUTTLE® L - 110 - 240 V~ 50 - 60Hz - 40 Watt. Force : 1 Nm.
 SHUTTLE® iOn - batterie rechargeable 14,8 V DC - 30 Watt. Force : 1 Nm.
- Pose :** Rapide à l'aide des supports "Smart Klick"® pour fixation au mur ou au plafond. Écartement entre 2 supports de 50 à 70 cm maximum.
- Utilisation :** Voilages et doubles rideaux
 Poids au m² : 500 g. - Hauteur maxi. : 6M00 - Longueur maxi. : 14M00
 Poids total maxi. pour 7M00 :
 - tringles droites SHUTTLE® M : 70 Kg. SHUTTLE® L : 40 Kg. SHUTTLE® iOn : 25 Kg.
 - tringles cintrées SHUTTLE® M : 50 Kg. SHUTTLE® L : 32 Kg.
- Garantie :** 10 ans pour les moteurs et 2 ans pour la batterie du SHUTTLE® iOn.

NOTA

N'est pas conseillée pour des rideaux trop épais (rideaux de scènes de spectacles, gymnases etc...). Moteurs débrayables.

Tringle droite sur-mesure SHUTTLE® M (65 W)

Tringle motorisée SHUTTLE® M (65W) pour 1 rideau

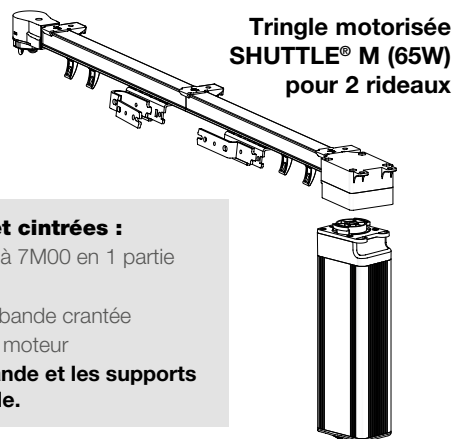
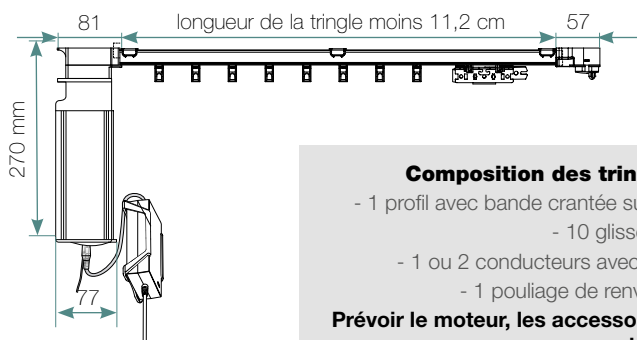

Composition des tringles droites et cintrées :

- 1 profil avec bande crantée sur mesure jusqu'à 7M00 en 1 partie
- 10 glisseurs au mètre
- 1 ou 2 conducteurs avec connecteur de bande crantée
- 1 pouliage de renvoi et 1 pouliage moteur

Prévoir le moteur, les accessoires de commande et les supports pour pose plafond ou murale.

Tringle droite sur-mesure SHUTTLE® L (40 W)

Tringle motorisée SHUTTLE® L (40 W) pour 1 rideau

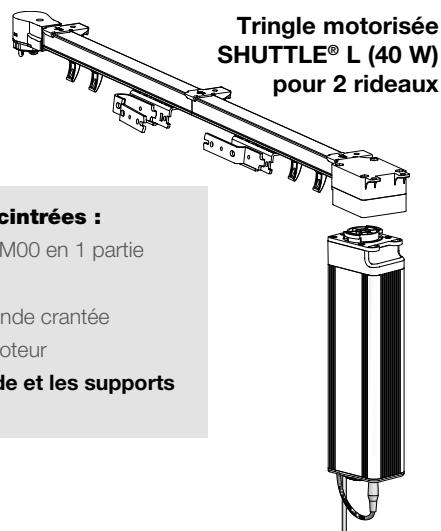
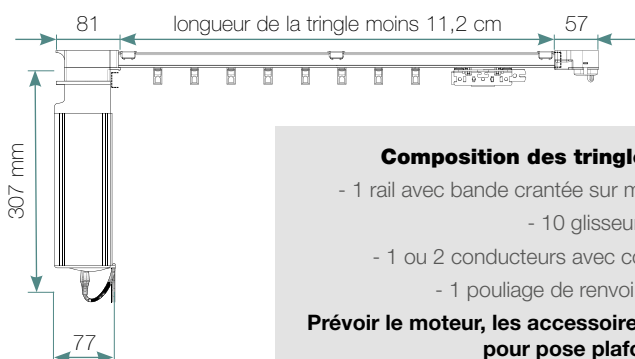

Composition des tringles droites et cintrées :

- 1 rail avec bande crantée sur mesure jusqu'à 7M00 en 1 partie
- 10 glisseurs au mètre
- 1 ou 2 conducteurs avec connecteur de bande crantée
- 1 pouliage de renvoi et 1 pouliage moteur

Prévoir le moteur, les accessoires de commande et les supports pour pose plafond ou murale.

Motorisées SHUTTLE® L, M et iOn

Tringle droite sur-mesure SHUTTLE® iOn (30 W)



Tringle motorisée SHUTTLE® iOn (30 W) pour 1 rideau

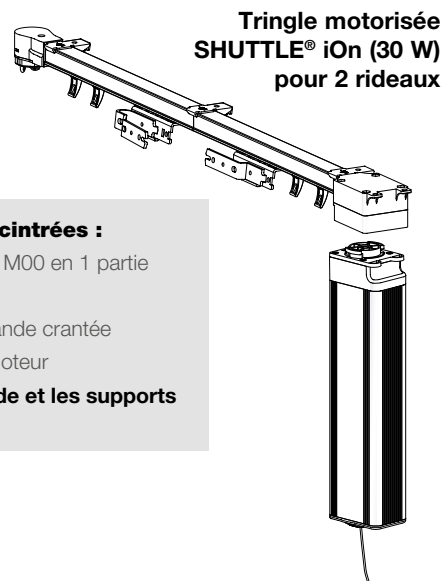
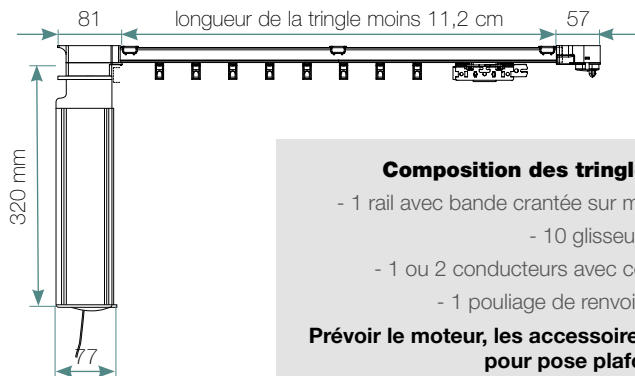

Composition des tringles droites et cintrées :

- 1 rail avec bande crantée sur mesure jusqu'à 7 M00 en 1 partie
- 10 glisseurs au mètre
- 1 ou 2 conducteurs avec connecteur de bande crantée
- 1 poulage de renvoi et 1 poulage moteur

Prévoir le moteur, les accessoires de commande et les supports pour pose plafond ou murale.

Cotes en mm

Tringle droite 1 rideau (gauche)

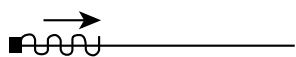

Tringle droite 1 rideau (droite)

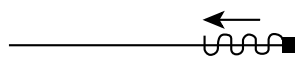

Tringle droite 2 rideaux (gauche)

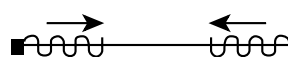

Tringle droite 2 rideaux (droite)

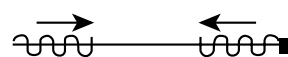

Tringle droite 2 rideaux (droite)

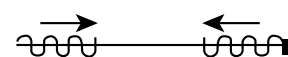

1 rideau (gauche) + 1 rideau (droite)

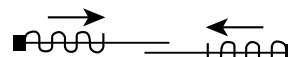

MOTEURS SHUTTLE® L, M, ION CINTRÉ

POSSIBILITÉS : PLEIN CINTRE, 1 COUDE, 2 COUDES.

• PAGE 130 DE LA GAMME CINTRÉE •

Types de poses

Pose au plafond simple

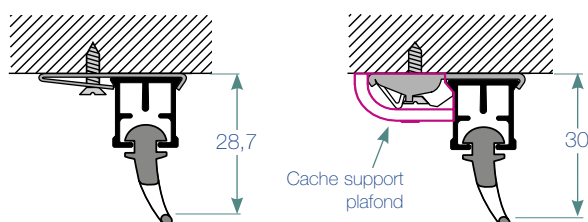

Cotes en mm

Pose au mur

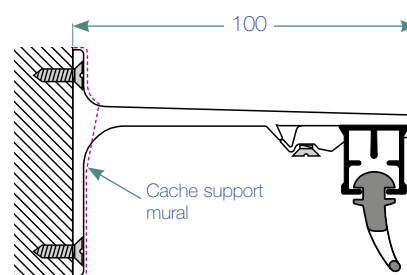

Cotes en mm

Motorisées SHUTTLE® L, M et iOn



DOMOTIQUE
PRÊT



APPLICATION
CONTRÔLER



SANS FIL
À DISTANCE



COMMANDE
TACTILE



RIDEAUX CONNECTÉS CHEZ SOI

Grâce aux produits domotiques **Forest SHUTTLE** (Moteurs SHUTTLE® L, M et iOn), vous n'aurez plus besoin d'entrer dans toutes les pièces le matin pour ouvrir les rideaux. Vous piloterez vos rideaux à votre guise en fonction des scénarios ou scènes élaborées via l'application **Forest Connect** (application Android ou IOS).

Programmez vos rideaux pour qu'ils se ferment à la tombée de la nuit. Ils s'ouvriront au lever du jour.

Intégration facile dans les applications de Google Home et Amazon Alexa sans avoir besoin d'un hub ou d'une passerelle supplémentaire.

Vous contrôlerez vos rideaux à la voix avec Apple Siri, Google Assistant vocal ou Amazon Alexa.

Bienvenue dans la maison intelligente !

Moteur SHUTTLE® L
avec boîtier dongle Wi-Fi



Hey Google



Hey Alexa



Hey Siri

RETROUVEZ TOUS NOS PRODUITS DOMOTIQUES DANS NOTRE GAMME TRINGLES MOTORISÉES PAGE 298.

Motorisées SHUTTLE® L, M et iOn

Moteurs et composants

MOTEUR SHUTTLE® M RÉCEPTEUR - 65 W

Coloris : blanc ou noir.

Fonctionne sur la base d'une courroie crantée en Kevlar à l'intérieur du profil.

Une légère traction manuelle sur le rideau suffit pour activer le moteur. Sensibilité du "Touch Control" réglable.

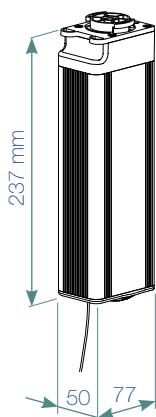

Silencieux, deux vitesses de coulissement du rideau suivant réglages :

- Vitesse standard - 14 cm/seconde
- Vitesse haute - 17 cm/seconde

Voltage : 24Vdc.

Multi récepteur : interne

Moteur : moteur débrayable

Alimentation électrique : transformateur externe, 110 - 240V~ - 50-60Hz - 2,0A

Puissance Max. : 65W.

Force : 1,5 Nm

Niveau sonore : < 40 dB(A)

Degré de protection : IP20

Garantie : moteur 10 ans

Durée max. : 240 sec. (sur une direction).

Poids max. du rideau pour 7M00 :

- 70 Kg (droite)
- 50 Kg (1 coude)
- 45 Kg (2 coudes).

MOTEUR SHUTTLE® L RÉCEPTEUR- 40 W

Coloris : blanc.

Fonctionne sur la base d'une courroie crantée en Kevlar à l'intérieur du profil.

Une légère traction manuelle sur le rideau suffit pour activer le moteur. Sensibilité du "Touch Control" réglable.

Ultra silencieux, deux vitesses de coulissement du rideau suivant réglages :

- Vitesse standard - 14 cm/seconde
- Vitesse haute - 17 cm/seconde

Voltage : 110 - 240V~ - 50-60Hz - 0,8A

Multi récepteur : interne

Moteur : moteur débrayable

Alimentation électrique : interne

Puissance Max. : 40W

Force : 1,0 Nm

Niveau sonore : < 40 dB(A)

Degré de protection : IP20

Durée max. : 240 sec. (sur une direction)

Garantie : moteur 10 ans

Poids max. du rideau pour 7M00 :

- 40 Kg (droite)
- 32 Kg (1 coude)
- 28 Kg (2 coudes).

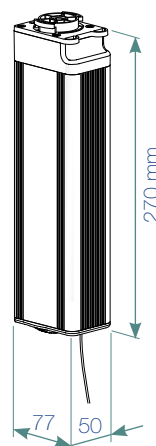

MOTEUR SHUTTLE® ION BATTERIE AMOVIBLE + RÉCEPTEUR - 30 W

Coloris : blanc ou noir.

Moteur à batterie amovible et rechargeable de 14,8 V .

Fonctionne sur la base d'une courroie crantée en Kevlar à l'intérieur du profil.

*Ce nouveau moteur SHUTTLE® avec batterie rechargeable fonctionne avec charge complète jusqu'à 6 mois.
Une légère traction manuelle sur le rideau suffit pour activer le moteur. Sensibilité du "Touch Control" réglable.*

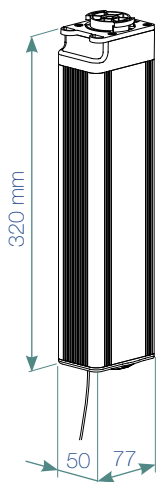

A batterie amovible et silencieux, deux vitesses de coulissement du rideau suivant réglages :

- Vitesse standard - 14 cm/seconde
- Vitesse haute - 17 cm/seconde

Voltage : Batterie 14,8 V DC.

Multi récepteur : interne

Moteur : moteur débrayable

Alimentation électrique : Batterie amovible -

Charge input 100 - 240V~ - 50-60Hz - 2,0A

Charger output 16,8 V DC 1000 mA

Puissance Max. : 30W.

Force : 1,0 Nm

Niveau sonore : < 40 dB(A)

Degré de protection : IP20

Durée max. : 150 sec. (sur une direction).

Garantie : moteur 10 ans et 2 ans pour la batterie.

Poids max. du rideau pour 7M00 :

- 25 Kg (droite).



Motorisées SHUTTLE® L, M et iOn

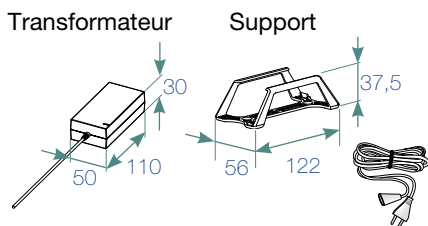

KIT D'ALIMENTATION - 65W POUR SHUTTLE® M

Transformateur universel avec support pour fixation sur le moteur ou murale (vis de pose non fournies).
 Entrée : 100-240 V~ - 50/60 Hz - 2,0A.
 Sortie : 24 V - 3,0A.
 Câble d'alimentation longueur 4M00.
 Coloris : blanc ou noir

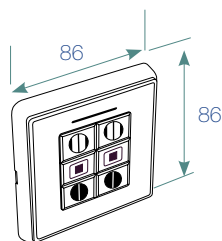

INTERRUPTEUR MURAL LED

Interrupteur mural LED
 Interrupteur sans fil 2 canaux, fonctionne avec le récepteur.
 Épaisseur : 13 mm - Pile fournie.
 Coloris : blanc ou noir

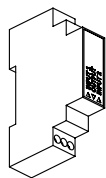

RELAIS CONTACT À SEC UNITÉ PRIMAIRE - 3 FILS

Utilisé uniquement lorsque 3 fils conducteurs sont installés au lieu de 4 fils, entre le système de contrôle et le moteur Shuttle®. Il va convertir les deux fils de commande en direct à un fil unique de contrôle.
 L'unité primaire s'utilise obligatoirement avec l'unité secondaire.
 Installation sur le rail DIN de votre boîtier électrique.

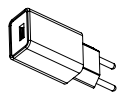

CHARGEUR USB POUR LE CONNECTEUR SANS FIL

Alimentation USB 5V DC 1000mA max.
 A compléter avec le connecteur sans fil.

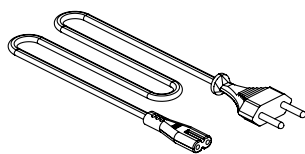

CÂBLE D'ALIMENTATION

Câble d'alimentation pour moteur SHUTTLE® L 40W.
 Longueur 4M00
 Coloris : blanc ou noir

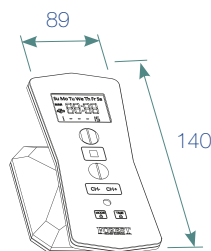

TÉLÉCOMMANDE 15 CANAUX

Télécommande 2 à 15 canaux
 Commande à distance d'un moteur.
 Support et pile inclus.
 Épaisseur : 23 mm (hors support)
 Coloris : blanc ou noir

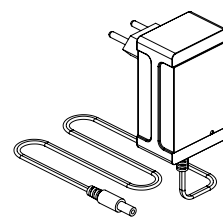

CHARGEUR POUR BATTERIE

Permet la recharge de la batterie du moteur SHUTTLE® iOn 30W.
 Entrée : 100-240 V~ - 50/60 Hz - 2,0A.
 Sortie : 16,8 V dc 1000mA.
 Câble d'alimentation : longueur 1M20
 Coloris : noir

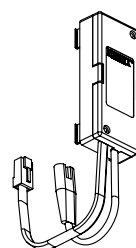

KIT DE CONTRÔLE POUR SHUTTLE® UNITÉ SECONDAIRE 4 FILS

Cette unité convertira le(s) fil(s) de contrôle direct (simple ou double) en contact à sec pour le moteur SHUTTLE® L ou M.



BOÎTIER DONGLE WIFI

Contrôler vos rideaux avec l'application Forest Connect (Android ou IOS).
 Incl. câble - Wi-Fi 2,4 GHz.

Nouveaux moteurs : alimentation au moteur via câble RJ45 fourni.

Anciens moteurs : Alimentation USB 5V DC 1000mA max.

Bidirectionnel. Fonctionne SHUTTLE® M/L.

Commande vocale par Alexa / Google Assistant / Siri possible.

Pas besoin d'un hub ou d'une passerelle supplémentaire.

Se clipse directement sur le moteur - Coloris : blanc ou noir

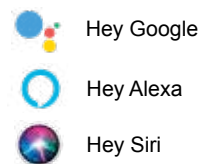

APPLICATION FOREST CONNECT

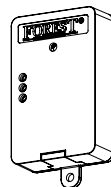

CONNECTEUR SANS FIL

CÂBLE USB 15 CM INCLUS / CHARGEUR USB EXCLU
 Émetteur unidirectionnel pour contrôler les rideaux par tiers applications tierces* (c'est-à-dire Google / Apple / Amazon) ou par Domotique.

Dimensions: 72 x 46 x 18 mm - Poids net : 30 gr.

*toujours en combinaison avec la prise intelligente

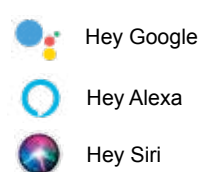

DOMOTICS READY

Motorisées SHUTTLE® L, M et iOn

PRIX NON REMISABLE (pages 296, 297 et 298)

Motorisations pour tringles motorisées



Moteur 24 v. 65 W. (Shuttle M)



	Coloris	Qté	Référence	Prix Public
Moteur 24 v. 65 W. avec récepteur (Shuttle M)	Blanc	x1	B34162	1 003,72 €
Moteur 24 v. 65 W. avec récepteur (Shuttle M)	Noir	x1	B34533	1 003,72 €

Le récepteur est incorporé au moteur. Prévoir kit d'alimentation [B33209](#).



Moteur 24 v. 65 W. (Shuttle M) + kit d'alimentation



	Coloris	Qté	Référence	Prix Public
Moteur 24 v. 65 W. avec récepteur + Kit d'alimentation	Blanc	x1	B34278	1 148,76 €
Moteur 24 v. 65 W. avec récepteur + Kit d'alimentation	Noir	x1	B34534	1 148,76 €

Le récepteur est incorporé au moteur.



Moteur 24 v. 40 W. (Shuttle L)



	Coloris	Qté	Référence	Prix Public
Moteur 24 v. 40 W. avec récepteur (Shuttle L)	Blanc	x1	B33602	742,88 €
Moteur 24 v. 40 W. avec récepteur (Shuttle L)	Noir	x1	B33605	742,88 €

Prévoir le câble d'alimentation [B33603](#).



Moteur batterie 30 W. (SHUTTLE® iOn)



	Coloris	Qté	Référence	Prix Public
Moteur batterie 30 W. avec récepteur (SHUTTLE® iOn)	Blanc	1	B36307	818,49 €
Moteur batterie 30 W. avec récepteur (SHUTTLE® iOn) (batterie incluse avec le moteur)	Noir	1	B36309	818,49 €

Prévoir le chargeur de batterie [B36311](#).

Composants pour tringles motorisées



Kit d'alimentation, pour moteur 65 W.



	Coloris	Qté	Référence	Prix Public
Kit d'alimentation pour moteur 65 W. (SHUTTLE® M)	Blanc	1	B33209	145,11 €

Câble + transformateur + support.

Motorisées SHUTTLE® L, M et iOn

PRIX NON REMISABLE (pages 296, 297 et 298)



Câble d'alimentation

	Coloris	Qté	Référence	Prix Public
Câble d'alimentation - Longueur 4M00	Blanc	x1	B33603	22,25 €
Câble d'alimentation - Longueur 4M00	Noir	x1	B34536	22,25 €

(Shuttle L)



Chargeur pour batterie SHUTTLE® iOn

	Coloris	Qté	Référence	Prix Public
Chargeur pour batterie moteur SHUTTLE® iOn	Noir	1	B36311	63,56 €

Câble + transformateur



Batterie pour moteur SHUTTLE® iOn

	Coloris	Qté	Référence	Prix Public
Batterie pour moteur SHUTTLE iOn - 14,8 V.	Blanc	x1	B36308	241,21 €
Batterie pour moteur SHUTTLE iOn - 14,8 V.	Noir	x1	B36310	241,21 €

(Livré sans chargeur)



Interrupteur mural LED sans fil 2 canaux

	Coloris	Qté	Référence	Prix Public
Interrupteur mural LED sans fil 2 canaux	Blanc	x1	B33220	102,88 €
Interrupteur mural LED sans fil 2 canaux	Noir	x1	B35642	102,88 €

(Shuttle® M et Shuttle® L)



Télécommande Design

	Coloris	Qté	Référence	Prix Public
Télécommande Design - gère 2 à 15 canaux	Blanc	x1	B36147	217,76 €
Télécommande Design - gère 2 à 15 canaux	Noir	x1	B34061	217,76 €

(Shuttle® M, Shuttle® L et Shuttle® iOn)



Kit de contrôle moteurs SHUTTLE®

	Coloris	Qté	Référence	Prix Public
Kit de contrôle pour shuttle - installation filaire	Blanc	x1	B36312	113,53 €

Kit de contrôle complet inclus 2 pièces (unité primaire ① et unité secondaire ②).



Motorisées SHUTTLE® L, M et iOn

PRIX NON REMISABLE (pages 296, 297 et 298)



Boîtier Dongle Wi-Fi



Coloris	Qté	Référence	Prix Public
Blanc	x1	B36314	176,43 €
Noir	x1	B36315	176,43 €

Boîtier Dongle Wi-Fi - FOREST CONNECT
Boîtier Dongle Wi-Fi - FOREST CONNECT

Paramétrer vos rideaux avec l'application Forest Connect (à télécharger sur App Store et Google play) puis importer vos réglages dans l'application tierces Google Home / Amazon Alexa.

ATTENTION : 1 boîtier par moteur



Connecteur sans fil pour prise connectée



Coloris	Qté	Référence	Prix Public
Blanc	x1	B36316	176,43 €

Connecteur sans fil - prise connectée intelligente

CÂBLE USB 15 CM INCLUS / CHARGEUR USB EXCLU.

Émetteur unidirectionnel pour contrôler les rideaux par une applications tierces (Google / Apple / Amazon) ou par réseaux domotiques.*



Coloris	Qté	Référence	Prix Public
Blanc	x1	B36317	20,44 €

Chargeur secteur pour connecteur sans fil - prise connectée



Smart plug - prise intelligente Wi-Fi



Coloris	Qté	Référence	Prix Public
Blanc	x1	B36453	89,85 €

Smart plug - prise intelligente Wi-Fi

Se branche directement sur prise électrique et se contrôle via l'application Forest Connect.



Kit - Connecteur sans fil pour prise connectée



Coloris	Qté	Référence	Prix Public
Blanc	x1	B36442	265,08 €

Kit complet connecteur sans fil pour prise connectée

Ce kit comprend : Smart plug + connecteur sans fil + chargeur secteur pour connecteur sans fil



Retrouvez toute notre domotique compatible avec nos tringles motorisées SHUTTLE® L, M et iOn dans notre catalogue **DOMOTIQUE** disponible sur notre site internet.



Motorisées SHUTTLE® L, M et iOn

Composants pour rail motorisé



Rail pour motorisation

	Coloris	Qté	Référence	Prix Public
Rail pour motorisation 7M00	Blanc	x1	B33224	163,81 €
Rail pour motorisation 7M00	Noir	x1	B34537	180,37 €



Glisseur asymétrique

	Coloris	Qté	Référence	Prix Public
Barrette 10 glisseurs asymétriques CS/CCS	Blanc	x1	B33231	6,32 €
Barrette 10 glisseurs asymétriques CS/CCS	Noir	x1	B34538	6,32 €



Bande crantée

	Qté	Référence	Prix Public
Bande crantée verte - le mètre	M	B33229	18,20 €

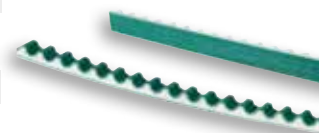

Connecteur bande crantée

	Coloris	Qté	Référence	Prix Public
Connecteur bande crantée	Blanc	1	B33230	5,55 €
Connecteur bande crantée	Noir	1	B34539	5,55 €



Conducteur intérieur

	Coloris	Qté	Référence	Prix Public
Conducteur intérieur	Blanc	1	B33228	18,24 €
Conducteur intérieur	Noir	1	B34540	18,24 €



Conducteur extérieur

	Coloris	Qté	Référence	Prix Public
Conducteur extérieur	Blanc	1	B33227	18,24 €
Conducteur extérieur	Noir	1	B34541	18,24 €



Pouliage moteur

	Coloris	Qté	Référence	Prix Public
Pouliage moteur	Blanc	1	B33225	74,82 €
Pouliage moteur	Noir	1	B34542	82,46 €



Motorisées SHUTTLE® L, M et iOn

Pouliage de renvoi



	Coloris	Qté	Référence	Prix Public
Pouliage de renvoi	Blanc	1	B33226	25,02 €
Pouliage de renvoi	Noir	1	B34543	25,92 €



Patte d'accroche de rideau



	Coloris	Qté	Référence	Prix Public
Patte d'accroche de rideau sur poulie moteur SHUTTLE®	Blanc	1	B36318	2,24 €
Patte d'accroche de rideau sur poulie moteur SHUTTLE®	Noir	1	B36319	2,24 €

Se fixe sur le moteur, à utiliser pour le système WAVE (Vague)

Raccord pour rail SHUTTLE® / FMS

Raccord rail CS/ FMS



	Coloris	Qté	Référence	Prix Public
Raccord rail CS - 80x18 mm	Blanc	x1	B33232	14,64 €
Raccord rail CS - 80x18 mm	Noir	x1	B34544	14,86 €

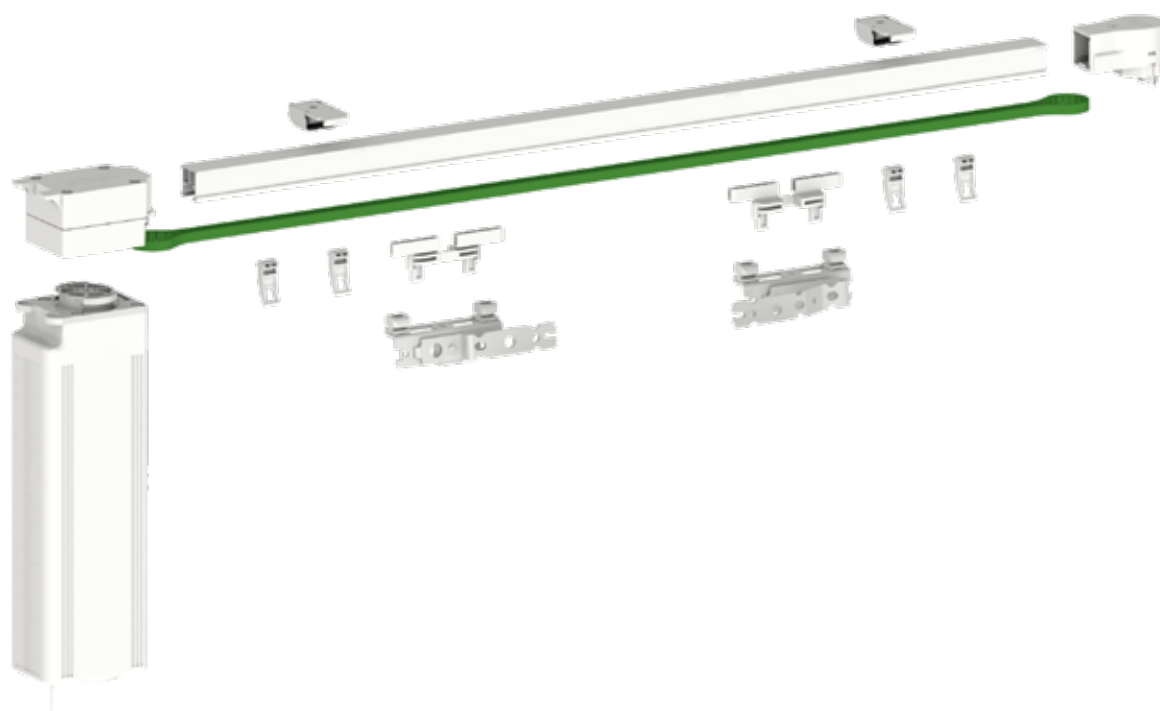

Motorisées SHUTTLE® L, M et iOn

Supports plafond simple et supports muraux simple ou double

Pour tringles aluminium motorisées - Écartement entre 2 supports de **50 à 70 cm maximum**.

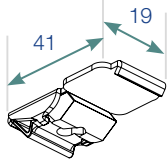

SUPPORT PLAFOND SK

en acier et plastique
 Disponible en Blanc ou Noir.
 A l'unité ou paquet de 100.
 Permet la fixation d'une tringle motorisée.
 Fixation par 1 vis apparente F \varnothing 4 mm
(vis non fournie)

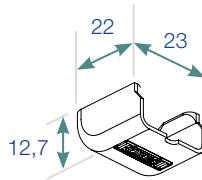

CACHE-VIS POUR SUPPORT PLAFOND SK, MURAL SIMPLE ET DOUBLE

Plastique
 Disponible en Blanc ou Noir.
 A l'unité ou paquet de 100.
 Se clique directement sur le support plafond SK simple ou double pour une finition parfaite.

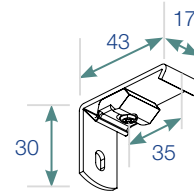

SUPPORT MURAL SIMPLE SK 3,5 CM À L'AXE

en acier et plastique
 Disponible en Blanc ou Noir.
 A l'unité ou paquet de 50.
 Permet la fixation d'une tringle motorisée.
 Fixation par 1 vis apparente F \varnothing 4 mm
(vis non fournie)

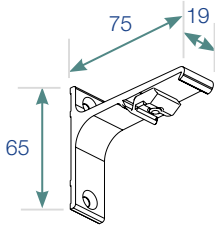

SUPPORT MURAL SIMPLE SK 7,5 CM

en acier et plastique
 Disponible en Blanc ou Noir.
 A l'unité ou paquet de 20.
 Permet la fixation d'une tringle motorisée.
 Installation de 2 cache-vis possible pour une finition parfaite.
 Fixation par 2 vis apparentes F \varnothing 4 mm
(vis non fournies)

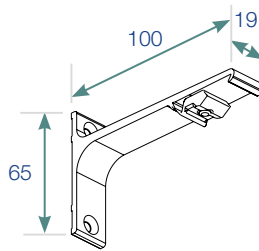

SUPPORT MURAL SIMPLE SK 10 CM

en acier et plastique
 Disponible en Blanc ou Noir.
 A l'unité ou paquet de 20.
 Permet la fixation d'une tringle motorisée.
 Installation de 2 cache-vis possible pour une finition parfaite.
 Fixation par 2 vis apparentes F \varnothing 4 mm
(vis non fournies)

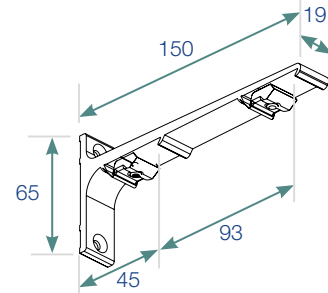

SUPPORT MURAL DOUBLE SK 15 CM

en acier et plastique
 Disponible en Blanc ou Noir.
 A l'unité ou paquet de 15.
 Permet la fixation d'une tringle motorisée.
 Installation de 2 cache-vis possible pour une finition parfaite.
 Fixation par 2 vis apparentes F \varnothing 4 mm
(vis non fournies)

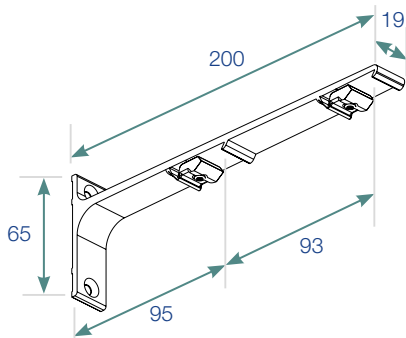

SUPPORT MURAL DOUBLE SK 20 CM

en acier et plastique
 Disponible en Blanc ou Noir.
 A l'unité ou paquet de 15.
 Permet la fixation d'une tringle motorisée.
 Installation de 2 cache-vis possible pour une finition parfaite.
 Fixation par 2 vis apparentes F \varnothing 4 mm
(vis non fournies)

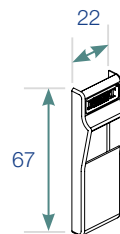

CACHE SUPPORT MURAL

en plastique
 Disponible en 2 coloris : Blanc ou Noir.
 A l'unité.
 Ce cache vient masquer les vis des supports muraux simples ou doubles SK tout en apportant une finition au support.

Motorisées SHUTTLE® L, M et iOn

Supports pour rail SHUTTLE®



Support plafond SK



	Coloris	Qté	Référence	Prix Public
Support plafond SK	Blanc	x1	B31087	1,63 €
Paquet de 100 supports plafonds SK	Blanc	x1	B31088	150,73 €
Support plafond SK	Noir	x1	B33957	1,63 €
Paquet de 100 supports plafonds SK	Noir	x1	B33958	150,73 €



Cache support plafond SK



	Coloris	Qté	Référence	Prix Public
Cache support plafond SK	Blanc	x1	B33056	1,13 €
Paquet de 100 caches supports plafonds SK	Blanc	x1	B33057	106,96 €
Cache support plafond SK	Noir	x1	B33959	1,13 €
Paquet de 100 caches supports plafonds SK	Noir	x1	B33960	106,96 €



Support mural simple SK 3,5 cm



	Coloris	Qté	Référence	Prix Public
Support mural simple SK - 3,5 cm	Blanc	x1	B35033	2,97 €
Paquet de 50 supports muraux simples SK - 3,5 cm	Blanc	x1	B35034	141,92 €
Support mural simple SK - 3,5 cm	Noir	x1	B35039	2,97 €
Paquet de 50 supports muraux simples SK - 3,5 cm	Noir	x1	B35040	141,92 €



Support mural simple SK 7,5 cm



	Coloris	Qté	Référence	Prix Public
Support mural simple SK - 7,5 cm	Blanc	x1	B31099	9,47 €
20 supports muraux simples SK - 7,5 cm	Blanc	x1	B31100	187,62 €
Support mural simple SK - 7,5 cm	Noir	x1	B33961	9,47 €
20 supports muraux simples SK - 7,5 cm	Noir	x1	B33962	187,62 €

Cache support mural disponible en blanc et noir.



Support mural simple SK 10 cm



	Coloris	Qté	Référence	Prix Public
Support mural simple SK - 10 cm	Blanc	x1	B31101	11,15 €
20 supports muraux simples SK - 10 cm	Blanc	x1	B31102	221,73 €
Support mural simple SK - 10 cm	Noir	x1	B33963	11,15 €
20 supports muraux simples SK - 10 cm	Noir	x1	B33964	221,73 €

Cache support mural disponible en blanc et noir.

Motorisées SHUTTLE® L, M et iOn



Support mural double SK 15 cm

	Coloris	Qté	Référence	Prix Public
Support mural double SK - 15 cm	Blanc	x1	B31103	16,50 €
Paquet de 15 supports muraux doubles SK - 15 cm	Blanc	x1	B31104	245,66 €
Support mural double SK - 15 cm	Noir	x1	B33965	16,50 €

Cache support mural disponible en blanc et noir.



Support mural double SK 20 cm

	Coloris	Qté	Référence	Prix Public
Support mural double SK - 20 cm	Blanc	x1	B31105	20,55 €
Paquet de 15 supports muraux doubles SK - 20 cm	Blanc	x1	B31106	306,84 €
Support mural double SK - 20 cm	Noir	x1	B33967	20,55 €
Paquet de 15 supports muraux doubles SK - 20 cm	Noir	x1	B33968	306,84 €

Cache support mural disponible en blanc et noir.



Lot support plafond SK + cache

	Coloris	Qté	Référence	Prix Public
Lot de 1 support plafond SK + 1 cache support plafond	Blanc	x1	B36628	2,79 €
Lot de 1 support plafond SK + 1 cache support plafond	Noir	x1	B36629	2,79 €
Lot de 1 support plafond SK + 1 cache support plafond	Gris	x1	B36630	2,79 €



Cache support mural

	Coloris	Qté	Référence	Prix Public
Cache support mural	Blanc	x1	B36322	2,61 €
Cache support mural	Noir	x1	B36321	2,61 €



Motorisées SHUTTLE® L, M et iOn

Systeme monté sur tringles motorisables droites

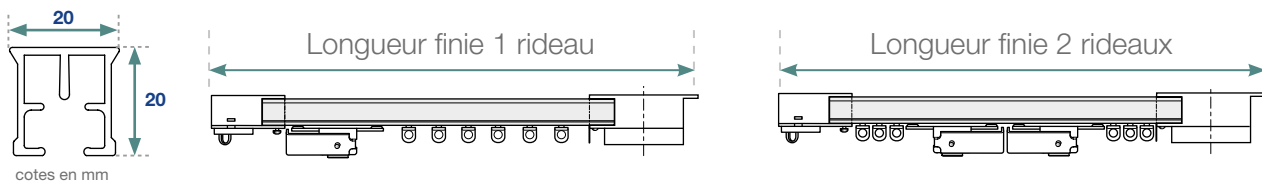

PRÉVOIR : 1 SUPPORT TOUS LES 50 CM.

RAIL B33224 Longueur finie	1M00 à 1M20	1M40 à 1M60	1M80 à 2M00	2M40 à 2M80	3M00 à 3M40	3M60 à 4M20	4M40 à 4M80	5M00 à 5M40	5M60 à 6M00	6M20 à 6M60	6M80 à 7M00
Nombre de supports conseillés	3	5	6	7	8	9	10	12	13	14	15

Tringles droites motorisables

Tringle motorisable



		Coloris	Qté	Référence	Prix Public
	Tringle motorisable 1 rideau gauche - glisseur droit	Blanc	M	B33234	246,74 €
	Tringle motorisable 1 rideau gauche - glisseur droit	Noir	M	B34545	264,67 €
	Tringle motorisable 1 rideau droit - glisseur droit	Blanc	M	B33235	246,74 €
	Tringle motorisable 1 rideau droit - glisseur droit	Noir	M	B34546	264,67 €
	Tringle motorisable 2 rideaux gauche - glisseur droit	Blanc	M	B33236	263,65 €
	Tringle motorisable 2 rideaux gauche - glisseur droit	Noir	M	B34547	288,39 €
	Tringle motorisable 2 rideaux droit - glisseur droit	Blanc	M	B33237	263,65 €
	Tringle motorisable 2 rideaux droit - glisseur droit	Noir	M	B34548	288,39 €

Motorisées SHUTTLE® L, M et iOn

BOULET

Tringles à rideaux depuis 1924

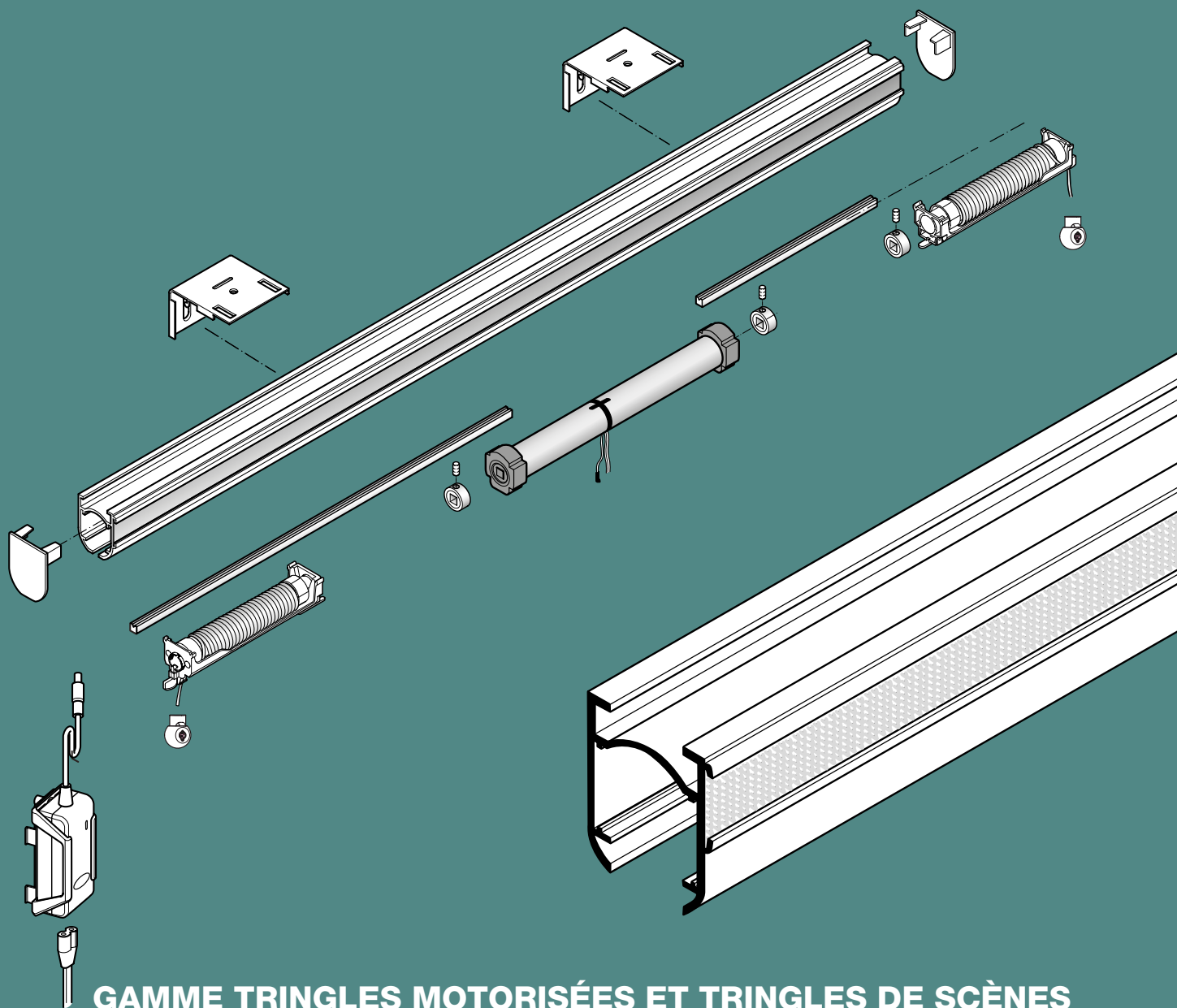

GAMME TRINGLES MOTORISÉES ET TRINGLES DE SCÈNES

Store à cassette motorisé (37x34 mm)

Les mécanismes de stores et de parois japonaises ont prouvé leur fiabilité lors d'un usage intensif, leur facilité de montage avec toutes les variétés de tissus et leur rapidité d'installation en pose de face ou au plafond.

Les stores à chaînette ou à cordon et les rails de parois japonaises, de 2 à 5 voies, peuvent couvrir l'ensemble des surfaces vitrées de la plus petite à la plus grande.

Ces mécanismes sont donc adaptés à tous les habitats.

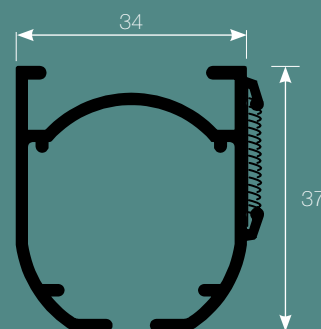

Cotes en mm

Store à cassette motorisé

Types de pose

Pose au plafond avec support pivotant

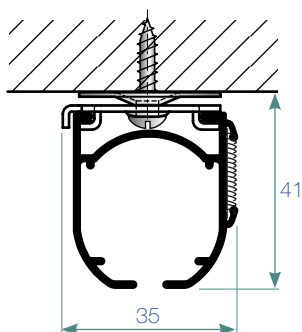

Cotes en mm

Pose au plafond avec support universel

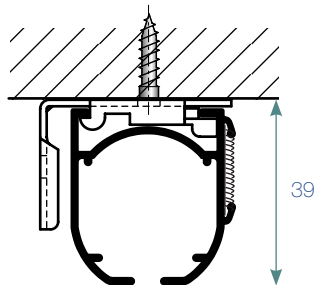

Pose au mur ou sur fenêtre avec support universel - Retour 2 cm

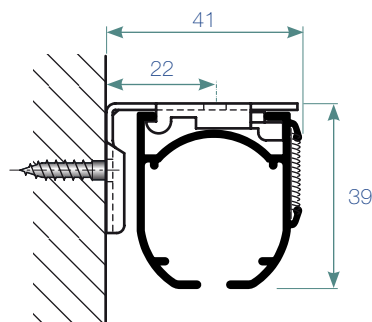

Composants

Cotes en mm

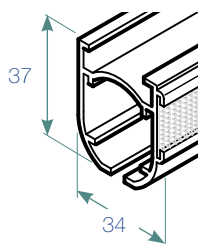

RAIL 37x24 mm

Aluminium blanc avec galon crochet.
Longueur : 5M80.

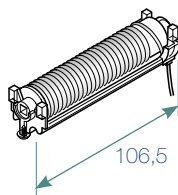

ENROULEUR CORDON, plastique

Fourni avec 3M40 (3M20 utile)
de cordon \varnothing 1,3 mm et vis de blocage.

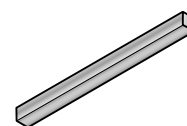

AXE, aluminium

Carré 5x5 mm, pour entraînement des
cordons. Longueur : 5M00.

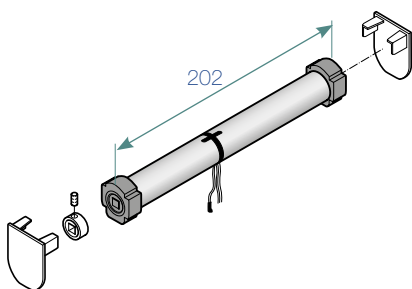

MOTEUR,

Fonctionne avec axes carrés pour entraîner les mécanismes à cordon.

Voltage : 24V

Alimentation électrique : Transformateur externe

Puissance : 16 W

Force : 0,8 Nm

Poids du rideau max. : 5 Kg (avec les joncs)

Fourni avec 2 caches et 3 entretoises.

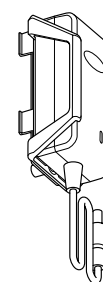

TRANSFORMATEUR,

Complément du moteur pour store.

Entrée : 100-240 V~ 50/60 Hz - 0,8 A

Sortie : 24 V ... - 1 500 mA.

Fourni avec rallonge de 4M00.

Cotes en mm

Store à cassette motorisé

Composants de Store à cassette motorisé

Cotes en mm

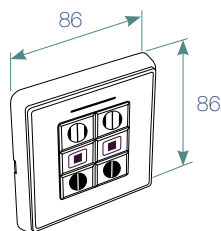

INTERRUPTEUR MURAL LED

Interrupteur mural LED
Interrupteur sans fil 2 canaux, fonctionne avec le récepteur Multi.
Épaisseur : 13 mm
Pile fournie.

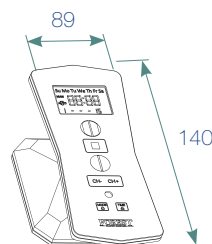

TÉLÉCOMMANDE 2 À 15 CANAUX

Télécommande 2 à 15 canaux
Commande à distance d'un moteur.
Support et pile inclus.
Épaisseur : 23 mm.



ANNEAU, plastique cristal $\varnothing 9$ mm.
Anneau à coudre.

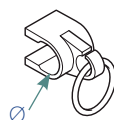

ANNEAU CLIP, plastique cristal
Se clipse sur les joncs, l'anneau permet de guider le cordon du store.
 \varnothing : 3,5 ou 6 mm.



BLOQUEUR PRESSION, plastique
Coulisse sur le cordon pour un ajustement aisé.

Supports de Store à cassette motorisé

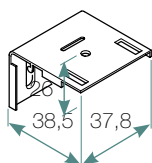

SUPPORT UNIVERSEL, acier blanc
Pour poses au plafond ou au mur.
Le profil se clipse sur le support.
Fixation par 2 vis apparentes $\varnothing 4$ mm.
(vis de pose non fournies).



SUPPORT PLAFOND PIVOTANT, acier laqué blanc.
Fixation par 1 vis apparente $\varnothing 5$ mm.
(vis de pose non fournie).

Cotes en mm

Accessoires de Stores

BARRE DE LESTAGE - JONC - GALON BOUCLE (pages 335 et 340)

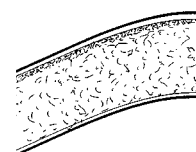
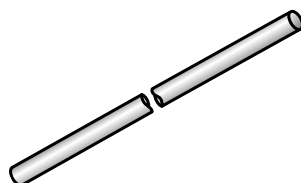
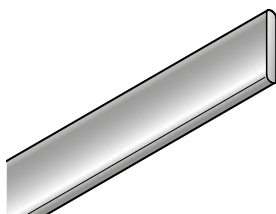

Store à cassette motorisé

Mécanisme de store à cassette motorisé

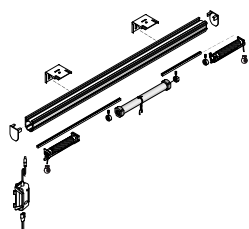

Kit store à cassette motorisé



	Coloris	Qté	Référence	Prix Public
Kit store à cassette motorisé - Longueur : 1M00	Blanc	x1	B34026	818,11 €
Kit store à cassette motorisé - Longueur : 1M20	Blanc	x1	B34027	828,40 €
Kit store à cassette motorisé - Longueur : 1M40	Blanc	x1	B34028	841,00 €
Kit store à cassette motorisé - Longueur : 1M60	Blanc	x1	B34029	861,41 €
Kit store à cassette motorisé - Longueur : 1M80	Blanc	x1	B34030	871,65 €
Kit store à cassette motorisé - Longueur : 2M00	Blanc	x1	B34031	881,90 €
Kit store à cassette motorisé - Longueur : 2M20	Blanc	x1	B34032	894,86 €
Kit store à cassette motorisé - Longueur : 2M50	Blanc	x1	B34033	920,31 €
Kit store à cassette motorisé - Longueur : 2M80	Blanc	x1	B34034	935,69 €

Rail de store à cassette



Rail de store à cassette



	Coloris	Qté	Référence	Prix Public
Rail de store à cassette - Longueur : 5M80	Alu blanc	x1	B35328	114,93 €

Composants et supports de store à cassette motorisé



Enrouleur avec appui + cordon

	Coloris	Qté	Référence	Prix Public
Enrouleur avec appui + 3M40 de cordon blanc	Plastique	x1	B35331	5,21 €

Axe d'entraînement

	Coloris	Qté	Référence	Prix Public
Axe 5x5 mm - Longueur : 5M00	Aluminium poli	x1	B35329	15,11 €

Moteur 24V-16W



	Coloris	Qté	Référence	Prix Public
Moteur 24V-16W pour store à cassette	Blanc	x1	B34011	503,68 €

Transformateur + rallonge



	Coloris	Qté	Référence	Prix Public
Transformateur + rallonge d'une longueur de 4M00	Blanc	x1	B34014	162,47 €

Store à cassette motorisé



Interrupteur mural LED sans fil 2 canaux

	Coloris	Qté	Référence	Prix Public
Interrupteur mural LED sans fil 2 canaux	Blanc	x1	B33220	102,88 €



Télécommande Design

	Coloris	Qté	Référence	Prix Public
Télécommande Design sans fil 2 à 15 canaux	Blanc	x1	B36147	217,76 €



Anneaux à coudre

	Coloris	Qté	Référence	Prix Public
Paquet de 100 anneaux à coudre ø9 mm	Cristal	x1	B03234	18,35 €
Paquet de 1000 anneaux à coudre ø9 mm	Cristal	x1	B08666	109,70 €

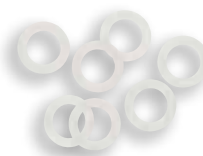

Anneaux clips

	Coloris	Qté	Référence	Prix Public
Paquet de 200 anneaux clips ø3,50 mm - 9x14 mm	Cristal	x1	B34201	89,69 €
Paquet de 200 anneaux clips ø6,00 mm - 9x14 mm	Cristal	x1	B34202	92,82 €



Bloqueur pour cordon

	Coloris	Qté	Référence	Prix Public
Bloqueur pour cordon ø1,3 mm	Transparent	x1	B34009	1,16 €
Paquet de 100 bloqueurs pour cordon ø1,3 mm	Transparent	x1	B36689	94,04 €



Support universel

	Coloris	Qté	Référence	Prix Public
Support universel rail à cassette	Blanc	x1	B32125	2,81 €



Support plafond

	Coloris	Qté	Référence	Prix Public
Support plafond pivotant	Blanc	x1	B34007	1,92 €

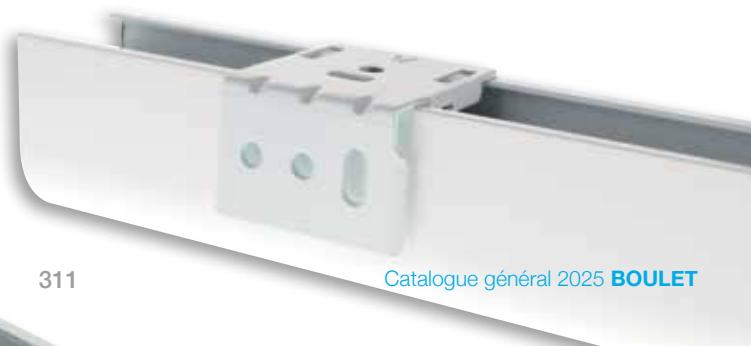

BOULET

Tringles à rideaux depuis 1924

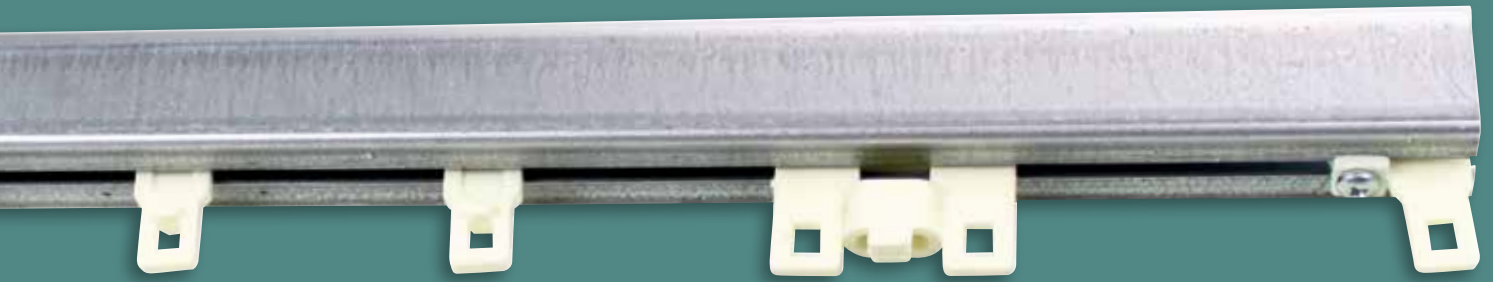

GAMME TRINGLES MOTORISÉES ET TRINGLES DE SCÈNES

Rail 400 - 35x30 mm

Rail utilisé pour des rideaux lourds et recommandé pour des installations en milieu scolaire et universitaire, le rail 400 en acier galvanisé offre une garantie de longévité et de fiabilité pour un usage intensif.

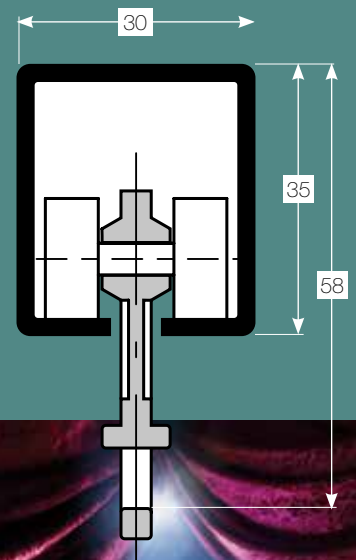

Cotes en mm



Rail 400 - 35x30 mm

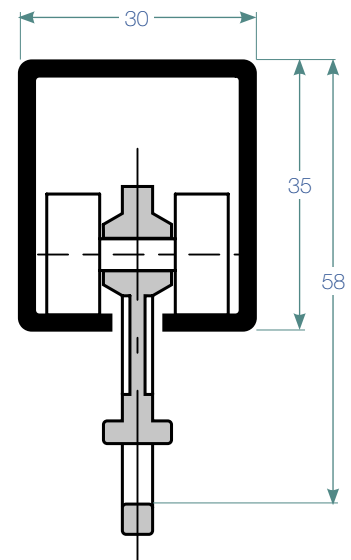
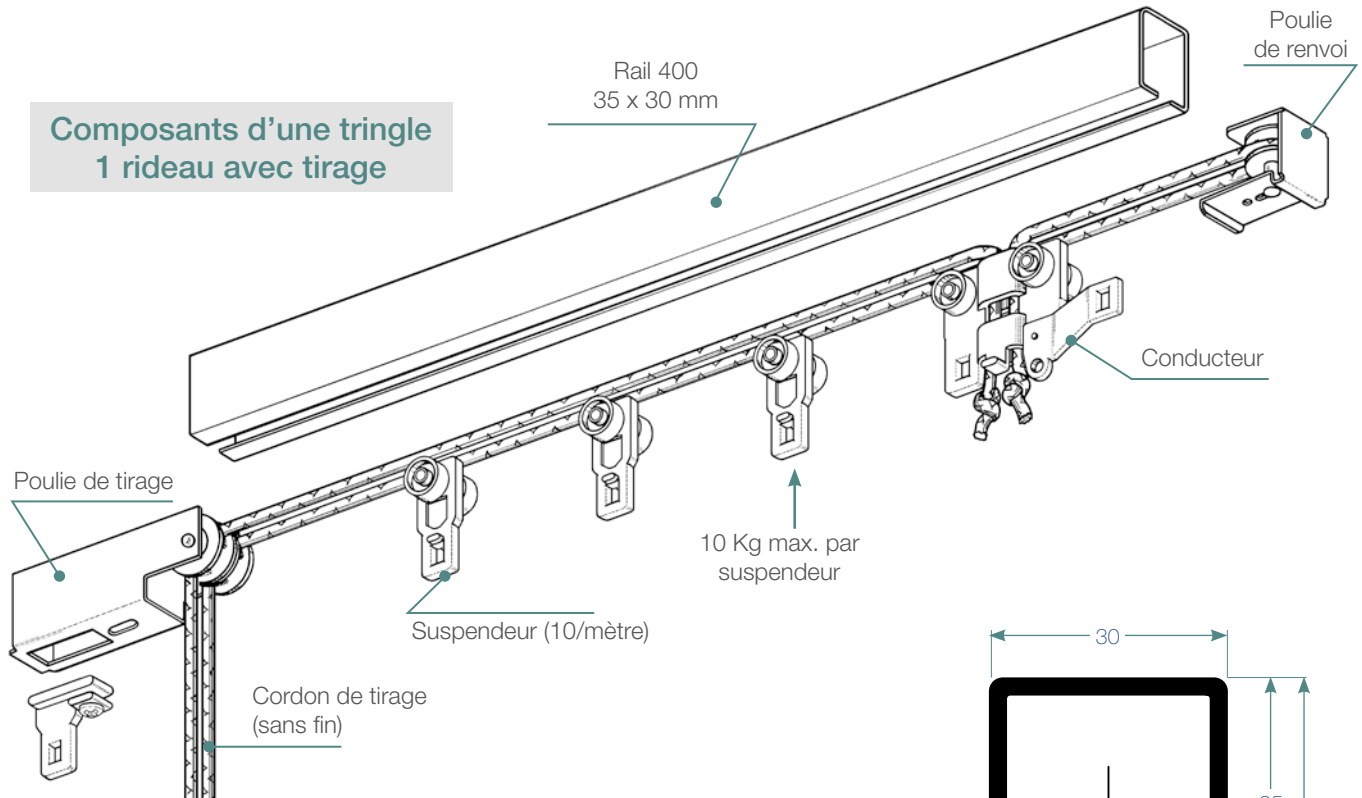

Cotes en mm

Caractéristiques

- **Matière et coloris :** Profilé à froid - acier galvanisé.
Longueur : de 1M50 à 7M00 en 1 partie.
- **Pose :** avec supports colliers pour plafond, entre-murs ou sur ferrures.
Espacement de 1M50 maxi entre 2 supports.
- **Utilisation :** Tringles droites uniquement - avec ou sans cordon de tirage.
Rideaux lourds - Poids au m² : 800 g.
Hauteur maxi. : 6M00. Longueur maxi. : 25M00.
Poids total maxi. : 250 Kg.

Types de pose

Pose au plafond

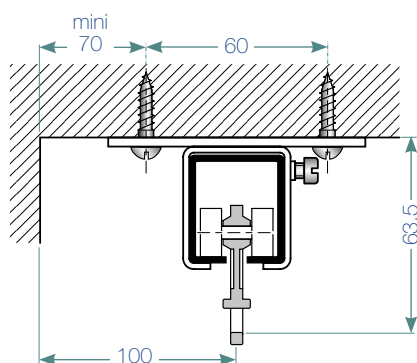

Cotes en mm

Pose au mur (support retour 12 cm)

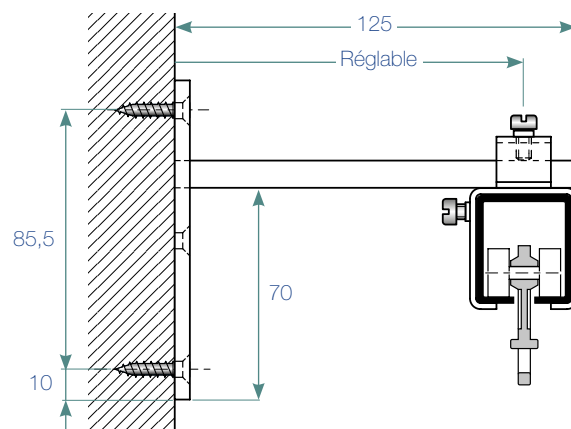

Cotes en mm

Rail 400 - 35x30 mm

Rail 400 - 35x30 mm sur mesure

Tringles sans tirage

Sans cordon de tirage, tringle 403
• Standard •

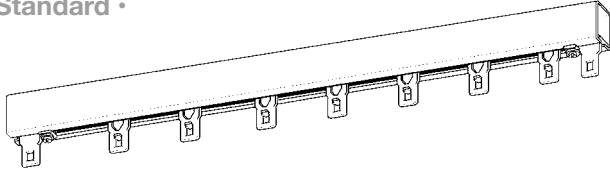

Sans cordon de tirage, tringle 403
• 1 Conducteur •

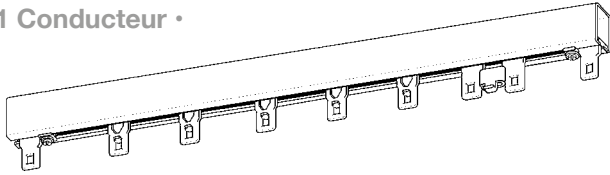

Sans cordon de tirage, tringle 403
• 2 Conducteurs croisés •

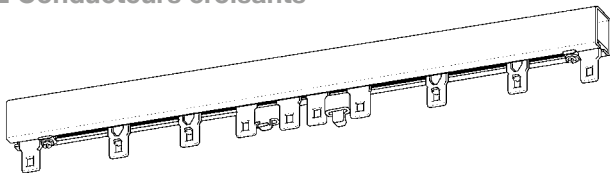

Tringles avec tirage

Avec cordon de tirage, tringle 404
• 1 rideau •

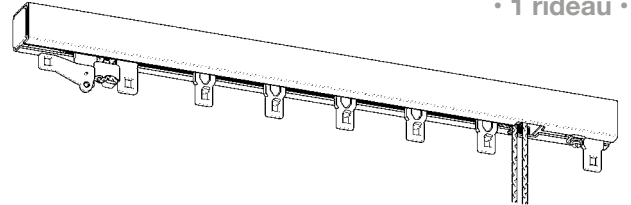

Avec cordon de tirage, tringle 404
• 2 rideaux •

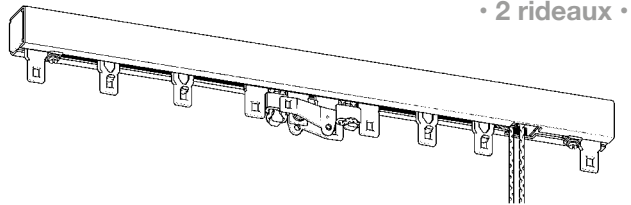

COMPOSITION DES TRINGLES :

- 1 rail sur mesure de 1M50 à 7M00 en 1 partie
- 10 suspendeurs au mètre
- 2 fixes + 1 ou 2 conducteurs

COMPOSITION DES TRINGLES :

- 1 rail sur mesure de 1M50 à 7M00 en 1 partie
- 10 suspendeurs au mètre
- 1 ou 2 conducteurs croisés
- Cordon de tirage polyamide ø5 mm - hauteur 3M00
- 1 poulie de tirage et 1 poulie de renvoi avec fixe

Composant pour Rail 400 - 35x30 mm

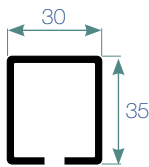

RAIL 400 35X20 MM,
acier galvanisé (coloris zingué)
sans ajour.
Longueurs : 7M00 ou sur-mesure.

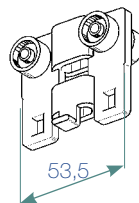

CONDUCTEUR,
polyamide et A.B.S.
Roulettes montées sur axe acier.

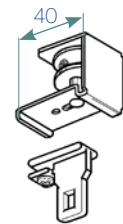

POULIE DE RENVOI,
en acier avec poulies en aluminium
et fixe réglable en polyamide.

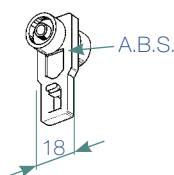

SUSPENDEUR,
polyamide et A.B.S.
Roulettes montées sur axe acier.

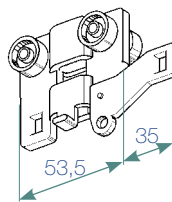

CONDUCTEUR CROISÉ,
polyamide et A.B.S.
Roulettes montées sur axe acier.
Patte de croisement amovible
fixée avec vis et rondelle.

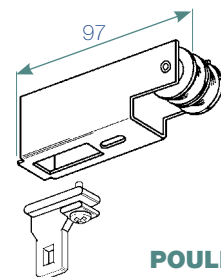

POULIE DE TIRAGE,
en acier avec poulies en aluminium
et fixe réglable en polyamide pour
accrocher le rideau.

Cotes en mm

Rail 400 - 35x30 mm

Composant pour Rail 400 - 35x30 mm

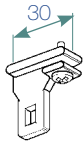

FIXE RÉGLABLE, polyamide
Taquet amovible pour accrocher le rideau.

Supports plafond à platine

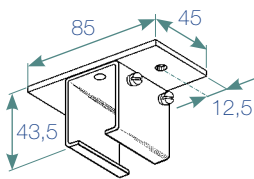

SUPPORT SIMPLE PLAFOND, acier
Pour pose directe au plafond.
Fixation par 2 vis apparentes $\varnothing 6$ mm
(vis de pose non fournies).

Supports simple à platine

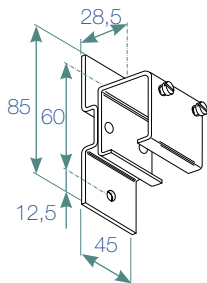

SUPPORT DE FACE, acier
Pour pose de face.
Fixation par 2 vis apparentes $\varnothing 6$ mm
(vis de pose non fournies).

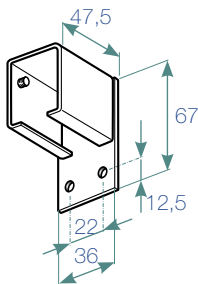

SUPPORT ENTRE-MURS, acier
Pour pose entre-murs.
Fixation par 2 vis apparentes $\varnothing 5$ mm
(vis de pose non fournies).

Supports à pont

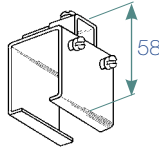

SUPPORT COLLIER À PONT, acier
Pour pose avec fers carrés 12 mm.

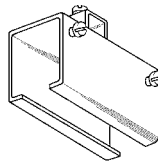

SUPPORT MANCHON À PONT, acier
Pour pose avec fers carrés 12 mm.

Supports à tige filetée

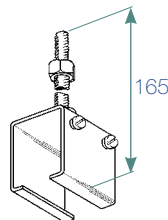

SUPPORT COLLIER À TIGE FILETÉE, acier
Tige filetée M8 longueur 12 cm.

Poulie de bas tendeur

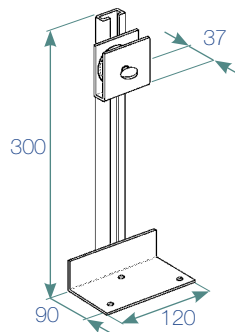

POULIE DE BAS TENDEUR, acier
Fixation par 3 vis apparentes $\varnothing 6$ mm
(vis de pose non fournies).

Ferrures

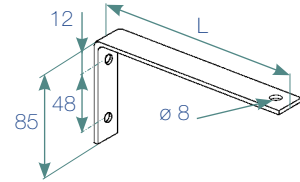

FERRURE FER PLAT, acier zingué
section 30x6 mm, percé pour $\varnothing 8$ mm
Longueurs : 20 ou 25 cm.
Fixation par 2 vis apparentes $\varnothing 6$ mm
(vis de pose non fournies).

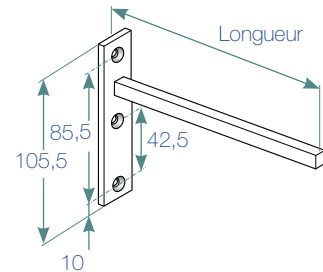

FERRURE À PLATINE FER CARRÉ, acier zingué
section 9x9 mm - Pour supports à pont,
Longueur : 25 cm.
Fixation par 2 ou 3 vis apparentes
 $\varnothing 5$ mm (vis de pose non fournies).

Mousqueton



MOUSQUETON,
acier zingué

Drisse

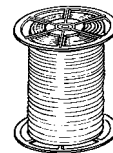

DRISSE,
Nylon : $\varnothing 5$ mm
Coloris : blanc

Rail 400 - 35x30 mm

Tringle sur-mesure sans tirage

Tringle 400 sur-mesure sans tirage



	Coloris	Qté	Référence	Prix Public
Tringle 400 sans tirage	Acier galvanisé	M	B06554	72,60 €



Tringle 400 sans tirage - 1 conducteur	Acier galvanisé	M	B25701	81,37 €
--	-----------------	---	--------	---------



Tringle 400 sans tirage - 2 conducteurs	Acier galvanisé	M	B25702	90,23 €
---	-----------------	---	--------	---------

Tringle sur-mesure avec tirage

Tringle 400 sur-mesure avec tirage

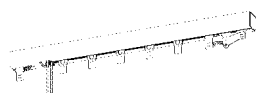

	Coloris	Qté	Référence	Prix Public
Tringle 400 avec tirage - 1 rideau	Acier galvanisé	M	B06555	127,75 €



Tringle 400 avec tirage - 2 rideaux	Acier galvanisé	M	B06556	140,69 €
-------------------------------------	-----------------	---	--------	----------

Rail 400 nu - sans accessoires

Rail 400 nu - sans accessoire



	Coloris	Qté	Référence	Prix Public
Rail 400 sur-mesure sans ajour	Acier galvanisé	M	B26344	31,38 €

Rail 400 - Longueur : 7M00	Acier galvanisé	x1	B06552	189,12 €
----------------------------	-----------------	----	--------	----------

Composants rail 400

Suspendeur



	Coloris	Qté	Référence	Prix Public
Suspendeur	Polyamide ivoire	x1	B06847	3,01 €
Paquet de 100 suspendeurs	Polyamide ivoire	x1	B06848	263,31 €

Rail 400 - 35x30 mm

Conducteur

	Coloris	Qté	Référence	Prix Public
Conducteur	Polyamide ivoire	x1	B06850	9,97 €



Conducteur croisant

	Coloris	Qté	Référence	Prix Public
Conducteur croisant	Polyamide ivoire	x1	B06852	12,19 €

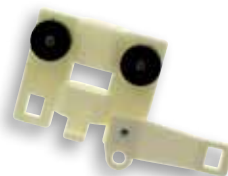

Poulie de renvoi avec fixe

	Coloris	Qté	Référence	Prix Public
Poulie de renvoi avec fixe	Polyamide ivoire	x1	B06568	48,04 €



Poulie de tirage avec fixe

	Coloris	Qté	Référence	Prix Public
Poulie de tirage avec fixe	Polyamide ivoire	x1	B06569	41,49 €



Fixe réglable

	Coloris	Qté	Référence	Prix Public
Fixe réglable	Polyamide ivoire	x1	B06854	3,10 €



Supports rail 400

Support plafond simple

	Coloris	Qté	Référence	Prix Public
Support plafond simple	Acier galvanisé	x1	B06559	40,90 €



Support face

	Coloris	Qté	Référence	Prix Public
Support face	Acier galvanisé	x1	B06558	50,30 €



Rail 400 - 35x30 mm



Support entre-murs



	Coloris	Qté	Référence	Prix Public
Support entre-murs	Acier galvanisé	x1	B06557	57,53 €



Support à tige filetée



	Coloris	Qté	Référence	Prix Public
Support à tige filetée	Acier galvanisé	x1	B06562	42,46 €



Collier à pont 12 mm



	Coloris	Qté	Référence	Prix Public
Collier à pont 12 mm	Acier galvanisé	x1	B06564	39,29 €

Accessoires rail 400

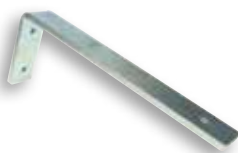

Ferrure fer plat



	Coloris	Qté	Référence	Prix Public
Ferrure R : 20 mm - méplat 30x6 mm percée 8 mm	Acier Zingué	x1	B07031	44,32 €



Ferrure à platine carré



	Coloris	Qté	Référence	Prix Public
Fer à platine C : 8 mm - R : 25 cm	Acier zingué	x1	B35843 #	20,85 €

jusqu'à épuisement du stock.



Mousqueton



	Coloris	Qté	Référence	Prix Public
Mousqueton hauteur 50 mm	Acier zingué	x1	B11497	3,26 €

Rail 400 - 35x30 mm



Poulie tendeur

	Coloris	Qté	Référence	Prix Public
Poulie tendeur à la commande	Acier zingué	x1	B07104	-



Drisse

	Coloris	Qté	Référence	Prix Public
Drisse nylon ø5,0 mm - Bobine de 300m	Blanc	x1	B07864	436,98 €





GAMME TRINGLES MOTORISÉES ET TRINGLES DE SCÈNES

Rail Pro 920 - 43x31 mm

Gage de qualité et de haute performance avec ses galets à billes, le Rail Pro 920 peut supporter de lourdes charges (rideaux de scène, gymnases, etc...).

Le Rail Pro 920 permet de réaliser des installations sur une grande portée et des hauteurs élevées. Il s'utilise en double rails avec tirage ou en simple rail sans cordon.

Le Rail Pro 920 en aluminium filé permet de réaliser des tringles cintrées et des coudes garantissant une glisse optimale.

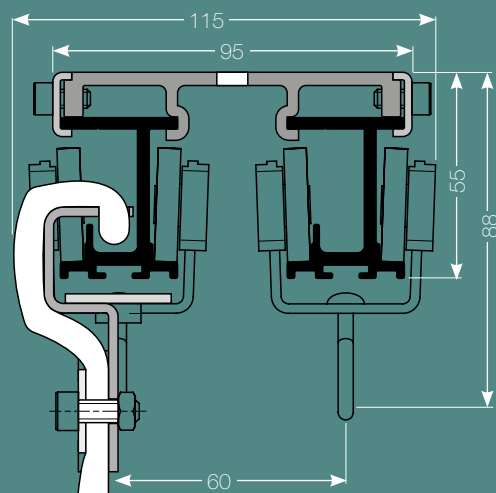

Echelle: 1/2

Rail Pro 920 - 43x31 mm

Composants d'une tringle 1 rideau avec tirage

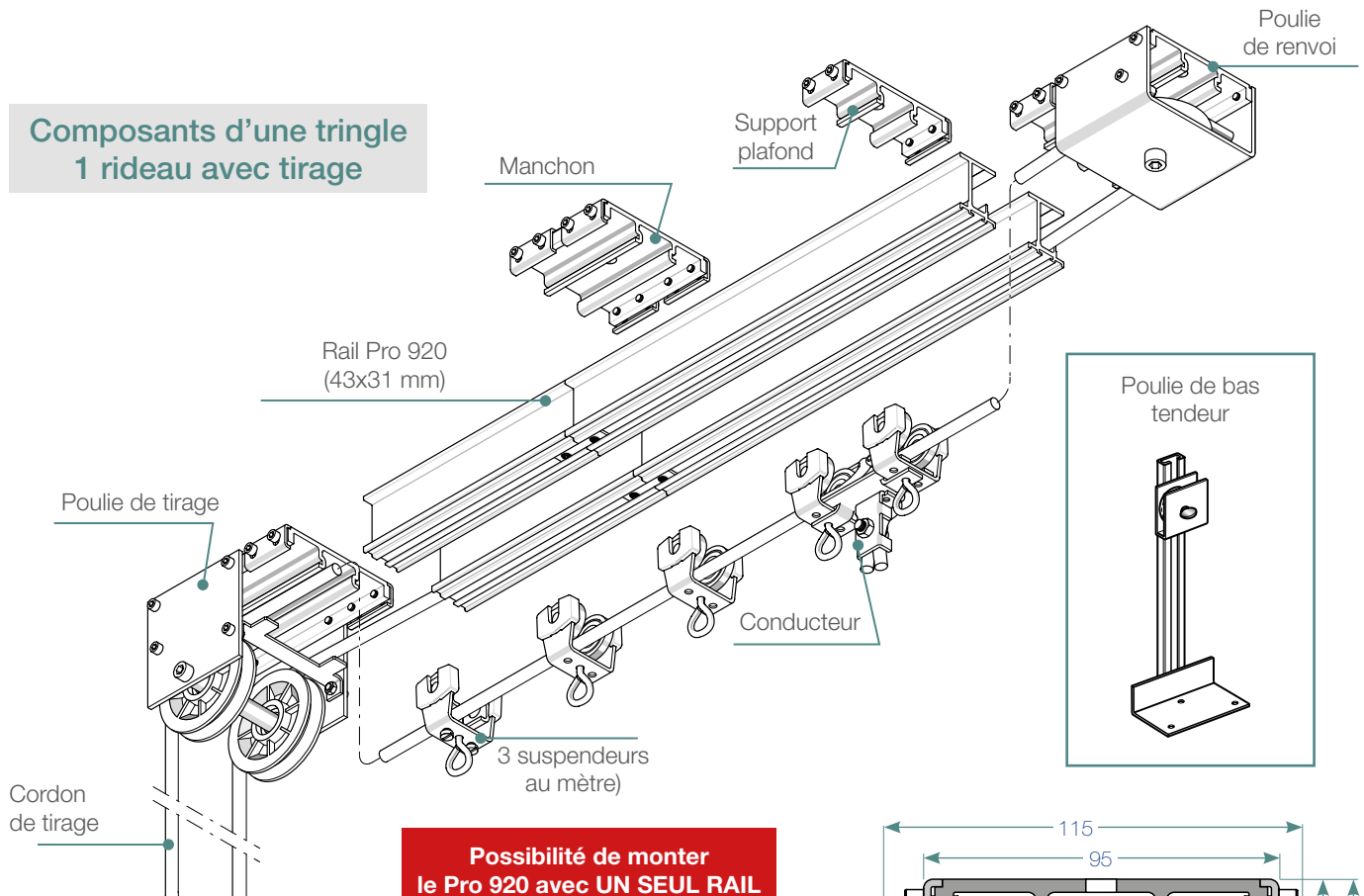

Caractéristiques

- **Matières et coloris :** - Aluminium filé, composé de 2 rails assemblés parallèlement par platines supports.
- Aluminium anodisé noir 10 µ.
- Longueur : 6M10 (en plusieurs parties pour longueur supérieure à 6M10).
- **Pose :** Avec supports aluminium pour plafond ou sur ferrures.
Espacement de 1M50 maximum entre 2 supports.
- **Utilisation :** Tringles droites ou cintrées, avec tirage à droite ou tirage à gauche (à spécifier).
Rideaux de scènes de spectacles, gymnases etc...
Poids au m² : 1 200 g. - Hauteur maxi. : 6M00.
Longueur maxi. : 30M00 - Poids total maxi. : 500 Kg.

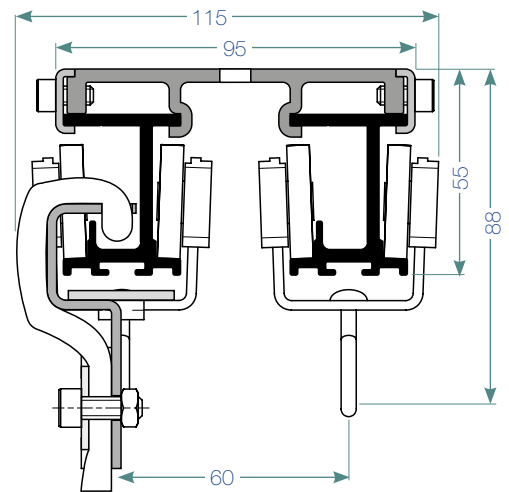

Echelle: 1/2

Cotes en mm

Pose au mur (support retour 20 cm)

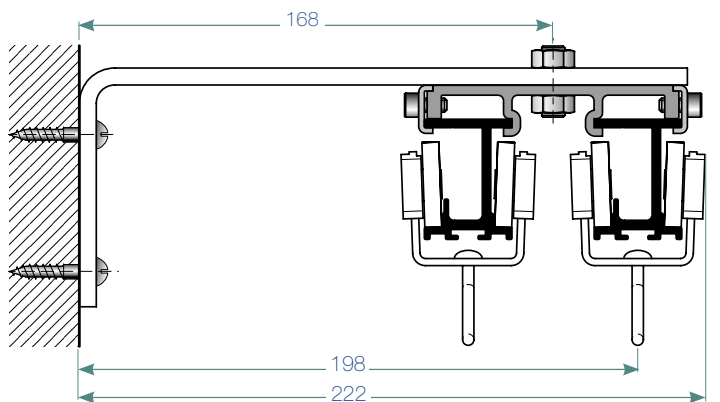

Cotes en mm

Types de pose

Pose au plafond

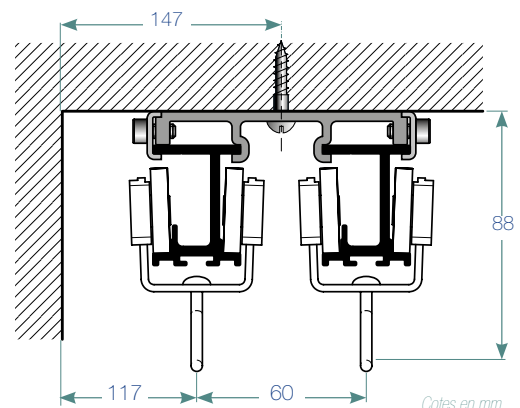

Cotes en mm

Rail Pro 920 - 43x31 mm

Possibilité de monter le Pro 920 en **UN SEUL RAIL** pour tringle 1 rideau ou 2 rideaux sans tirage.

Composition pour tringle avec 1 rideau : 1 rail sur-mesure, 2 butées fixes, 1 ou 2 suspenseurs fixes, 1 suspenseur tous les 33 cm et espacement de 1M50 entre 2 supports.

Tringles droite sur mesure

Tringle pour simple rideau pose plafond

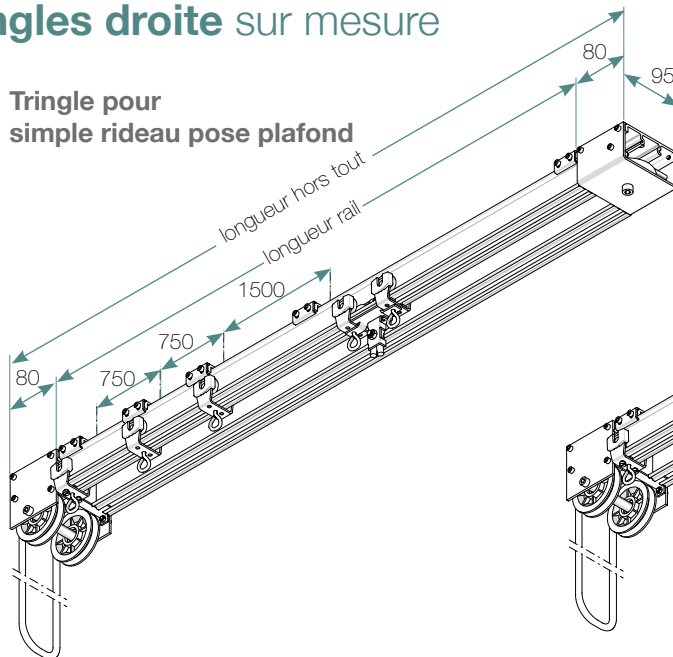

Tringle pour double rideaux pose plafond

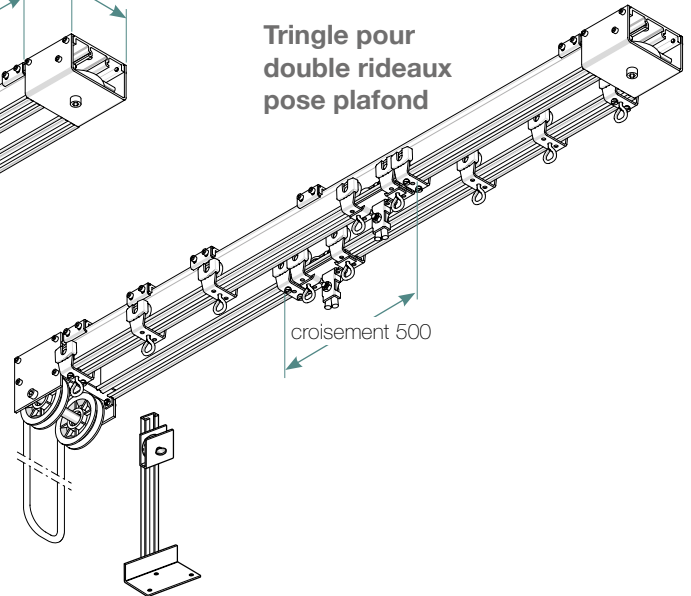

Cotes en mm

COMPOSITION DES TRINGLES :

- 1 rail sur-mesure (en plusieurs parties pour longueur supérieure à 6M10) - 3 suspenseurs au mètre.
- 1 conducteur pour simple rideau. 2 conducteurs pour double rideaux, avec croisement de 50 cm, (croisement supérieur : soit 1 suspenseur monté tous les 33 cm sur chaque voie).
- 1 suspenseur fixe pour simple rideau. - 2 suspenseurs fixes pour double rideaux. 2 butées pour double rideaux.
- 1 poulie de renvoi et 1 poulie de tirage. - Cordon de tirage nylon $\varnothing 7,5$ mm (tirage sans fin) Hauteur 6M00.
- 1 poulie tendeur. - Espacement de 1M50 entre 2 supports plafond.

Composant pour Rail Pro 920 - 43x21 mm

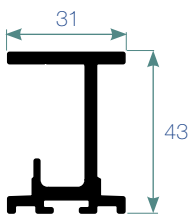

RAIL PRO 920 43x21 mm,
Aluminium anodisé.
Longueurs : 6M10 ou sur-mesure
Coloris : noir

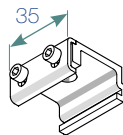

SUPPORT PLAFOND, Aluminium
Pour rail simple.
Fixation par 1 vis $\varnothing 8$ mm
(vis de pose non fournie).

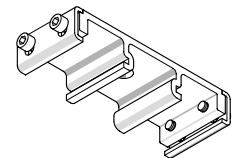

SUPPORT PLAFOND, Aluminium
Pour 2 rails.
Fixation par 1 vis $\varnothing 8$ mm
(vis de pose non fournies).

Rail Pro 920 - 43x31 mm

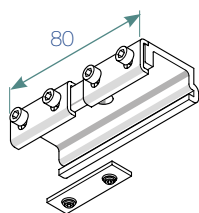

1/2 MANCHON, Aluminium
Pour rail simple.
Fixation par 1 vis ø8 mm
(vis de pose non fournies).

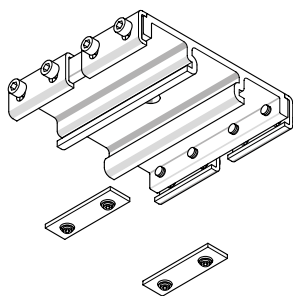

MANCHON, Aluminium
Pour 2 rails.
Fixation par 1 vis ø8 mm
(vis de pose non fournies).

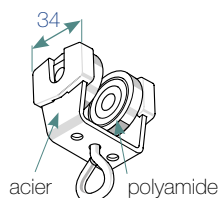

SUSPENDEUR, polyamide et acier
Galets à billes montés sur axe acier.

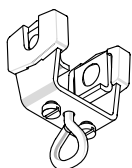

SUSPENDEUR FIXE,
polyamide et acier.

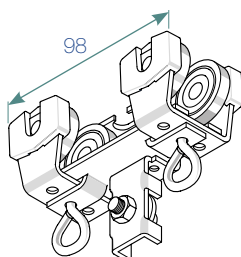

CONDUCTEUR, polyamide et acier
Galets à billes montés sur axe acier.

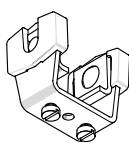

BUTÉE, polyamide et acier

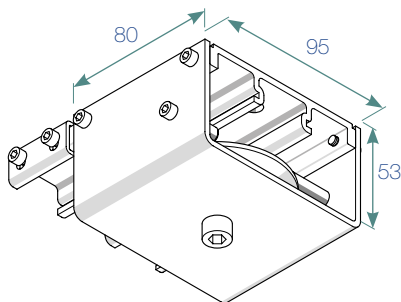

POULIE DE RENVOI, Aluminium
avec sa fixation pour pose directe plafond.
Fixation par 2 vis ø8 mm
(vis de pose non fournies).

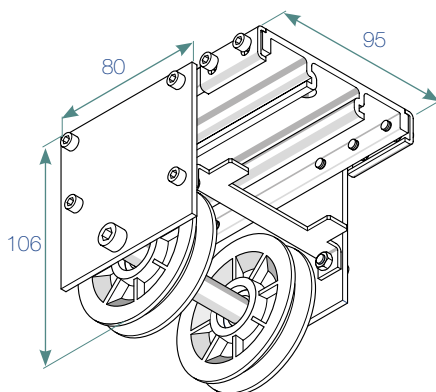

POULIE DE TIRAGE, Aluminium
avec sa fixation pour pose directe plafond.
Fixation par 2 vis ø8 mm
(vis de pose non fournies).

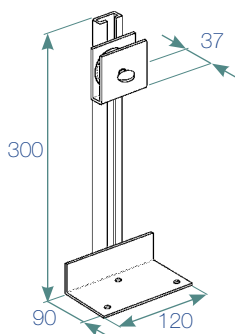

POULIE DE BAS TENDEUR, Acier
Fixation par 3 vis apparentes ø6 mm
(vis de pose non fournies).

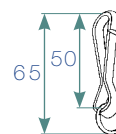

MOUSQUETON, Acier zingué



DRISSE,
Nylon : ø7,5 mm
Coloris : noir

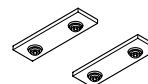

PLAQUETTE DE RACCORDEMENT,
Coloris : noir

Rail Pro 920 - 43x31 mm

RAIL PRO 920 CINTRÉ

POSSIBILITÉS : PLEIN CINTRE, 1 COUDE, 2 COUDES.

• PAGE 120 DE LA GAMME CINTRÉE •

Tringle droite sur-mesure

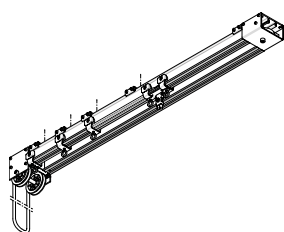

Tringle droite rail Pro 920 - 1 rideau



Longueurs	Couleur	Qté	Référence	Prix Public
Longueur : 4M00 à 6M00 - 1 rideau	Alu anodisé noir	M	B11530	Nous consulter à la commande
Longueur : 6M10 à 12M00 - 1 rideau	Alu anodisé noir	M	B11531	
Longueur : 12M10 à 18M00 -1 rideau	Alu anodisé noir	M	B11532	
Longueur : 18M10 à 24M00 - 1 rideau	Alu anodisé noir	M	B11533	
Longueur : 24M10 à 30M00 - 1 rideau	Alu anodisé noir	M	B11534	

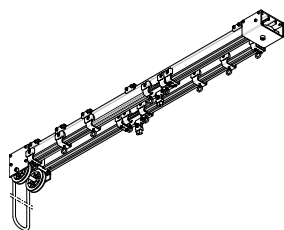

Tringle droite rail Pro 920 - 2 rideaux



Longueurs	Couleur	Qté	Référence	Prix Public
Longueur : 4M00 à 6M00 - 2 rideaux	Alu anodisé noir	M	B11535	Nous consulter à la commande
Longueur : 6M10 à 12M00 - 2 rideaux	Alu anodisé noir	M	B11536	
Longueur : 12M10 à 18M00 -2 rideaux	Alu anodisé noir	M	B11537	
Longueur : 18M10 à 24M00 - 2 rideaux	Alu anodisé noir	M	B11538	
Longueur : 24M10 à 30M00 - 2 rideaux	Alu anodisé noir	M	B11539	

Rail Pro 920 sur-mesure



Rail Pro 920



	Coloris	Qté	Référence	Prix Public
Rail Pro 920 sur-mesure	Alu anodisé noir	M	B24031	Nous consulter à la commande
Rail Pro 920 - Longueur : 6M10	Alu anodisé noir	x1	B07677	
Rail Pro 920 cintré (rail simple)	Alu anodisé noir	M	B24032	

Supports Rail Pro 920



Support plafond pour rail simple



	Coloris	Qté	Référence	Prix Public
Support plafond pour rail simple	Alu anodisé noir	x1	B21677	Nous consulter

Rail Pro 920 - 43x31 mm



Support plafond pour 2 rails

	Coloris	Qté	Référence	Prix Public
Support plafond pour 2 rails	Alu anodisé noir	x1	B06869	Nous consulter

Livré sans plaquette de raccordement



Demi manchon pour rail simple

	Coloris	Qté	Référence	Prix Public
Demi manchon pour rail simple	Alu anodisé noir	x1	B21678	Nous consulter

Livré sans plaquette de raccordement



Manchon pour 2 rails

	Coloris	Qté	Référence	Prix Public
Manchon pour 2 rails	Alu anodisé noir	x1	B06871	Nous consulter

Livré avec 2 plaquettes de raccordement



Plaquette de raccordement

	Coloris	Qté	Référence	Prix Public
Plaquette de raccordement	Alu anodisé noir	x1	B06873	Nous consulter

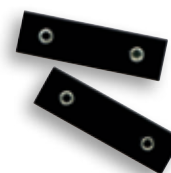

Composants Rail Pro 920



Suspendeur

	Coloris	Qté	Référence	Prix Public
Suspendeur	Alu anodisé noir	x1	B06877	Nous consulter



Suspendeur fixe

	Coloris	Qté	Référence	Prix Public
Suspendeur fixe	Alu anodisé noir	x1	B06875	Nous consulter



Rail Pro 920 - 43x31 mm



Conducteur



	Coloris	Qté	Référence	Prix Public
Conducteur	Alu anodisé noir	x1	B06876	Nous consulter



Butée



	Coloris	Qté	Référence	Prix Public
Butée	Alu anodisé noir	x1	B06874	Nous consulter



Poulie de renvoi



	Coloris	Qté	Référence	Prix Public
Poulie de renvoi	Alu anodisé noir	x1	B06879	Nous consulter



Poulie de tirage



	Coloris	Qté	Référence	Prix Public
Poulie de tirage	Alu anodisé noir	x1	B06880	Nous consulter



Mousqueton



	Coloris	Qté	Référence	Prix Public
Mousqueton - hauteur 70 mm	Acier zingué	x1	B11499	5,70 €



Drisse Nylon noir



	Coloris	Qté	Référence	Prix Public
Drisse Nylon noir \varnothing 7,5 mm - Bobine de 100M	noir	x1	B07871	277,11 €



Poulie tendeur



	Coloris	Qté	Référence	Prix Public
Poulie tendeur	Acier zingué	x1	B07104	Nous consulter

Rail Pro 920 - 43x 31 mm



Plaquette de raccordement



	Coloris	Qté	Référence	Prix Public
Plaquette de raccordement	Alu anodisé noir	x1	B06873	Nous consulter



Gamme stores et parois japonaises



Store à cassette à chaînette - 37x34 mm	330
Mécanisme de store à cordon - 23x11 mm	336
Paroi japonaise 2 voies - 15x38 mm	341
Paroi japonaise 3 voies - 15x56 mm	342
Paroi japonaise 4 voies - 15x74 mm	343
Paroi japonaise 5 voies - 15x92 mm	344
Porte-toile - 29x8 mm	345
Accessoires pour stores et parois japonaises	346

BOULET

Tringles à rideaux depuis 1924

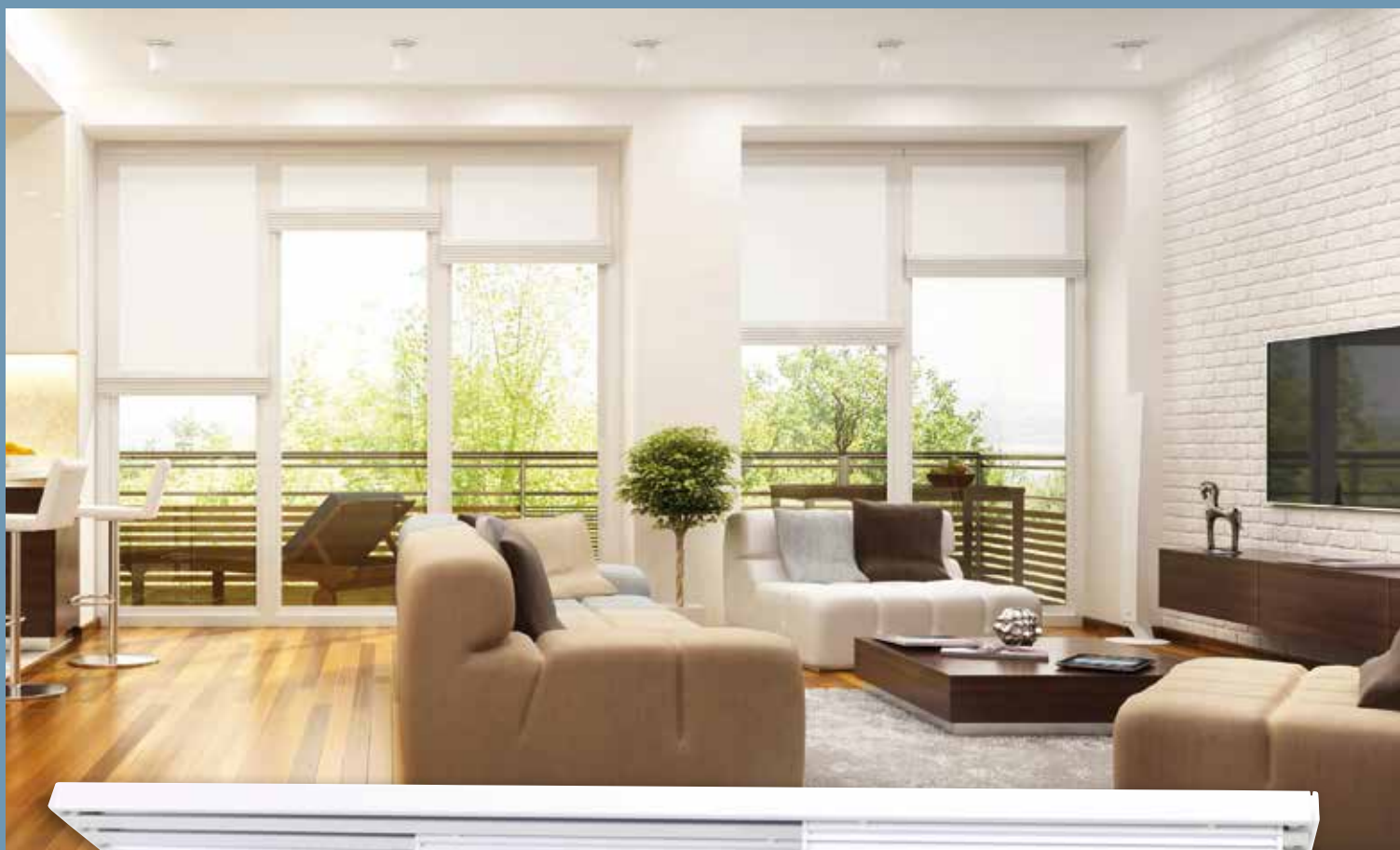

Paroi japonaise

GAMME STORES ET PAROIS JAPONAISES

Mécanisme de stores à cassette et parois japonaises

Le mécanisme de store à cassette est à la fois esthétique et fonctionnel avec une manipulation facile grâce à sa chaînette sans fin. Le mécanisme à cordon allie la discrétion de son profil ultra-plat à sa grande simplicité d'utilisation.

La paroi japonaise harmonisera vos décors de fenêtres et vos cloisonnements d'espaces. Ses multi-voies permettront de créer vos ambiances tout en jouant avec les effets de lumière.

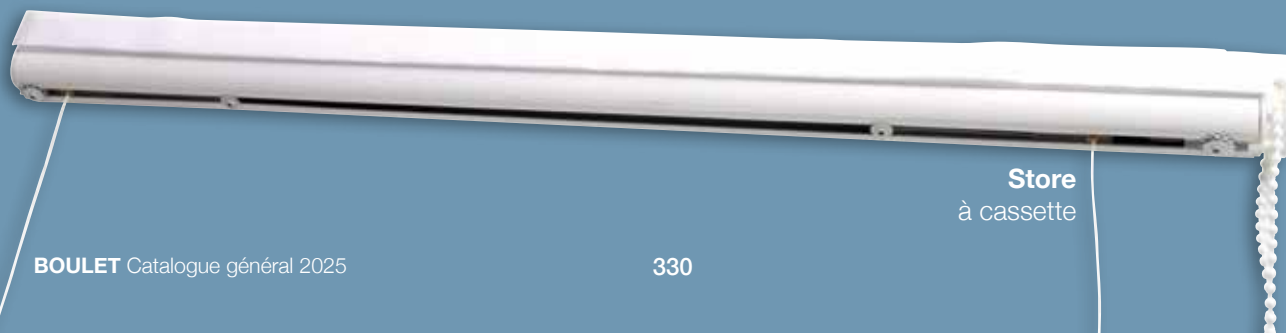
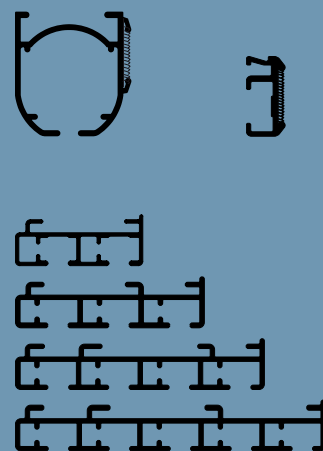

Store
à cassette

Store à cassette 37x34 mm

Commande par chaînette pour Store Bateau

• Type d'utilisation :

- Mécanisme de store à chaînette pour tous types de tissus d'un poids maximum de 7,5 kg (1kg/m² avec les joncs).
- Il est indispensable de lester le store avec une barre de charge.

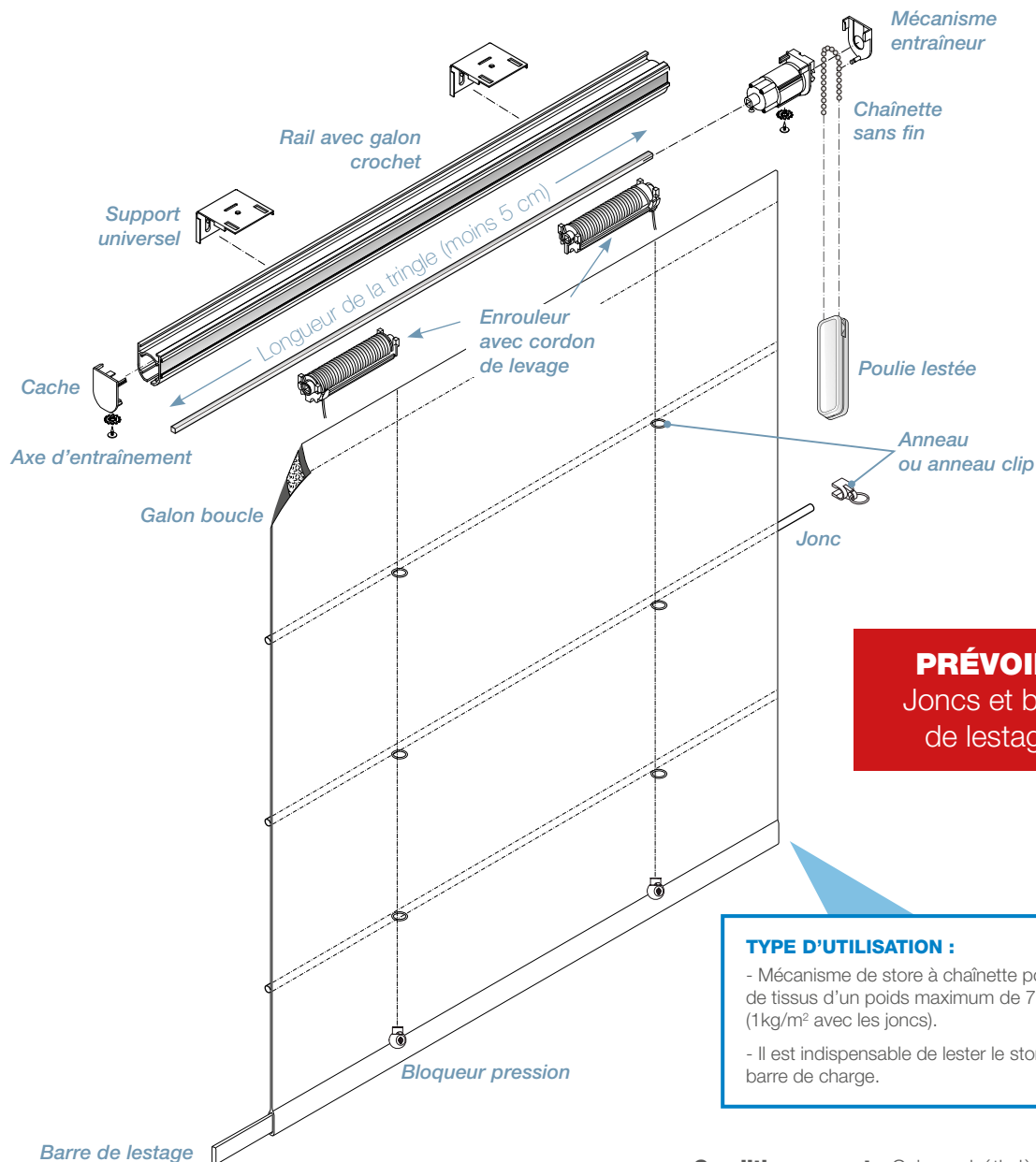

PRÉVOIR :
Joncs et barre de lestage.

TYPE D'UTILISATION :
- Mécanisme de store à chaînette pour tous types de tissus d'un poids maximum de 7,5 kg (1kg/m² avec les joncs).
- Il est indispensable de lester le store avec une barre de charge.

Barre de lestage

COMPOSITION DU MÉCANISME :

- 1 rail aluminium blanc ou noir avec fermeture contact (Longueur maxi. 2M80).
- 1 mécanisme entraîneur et 1 cache.
- X enrouleurs avec cordon de levage ø1,3 mm Longueur extérieure 3M20.
- 1 axe d'entraînement en aluminium.
- X supports universels R 2 cm.
- X bloqueurs pressions.
- 1 chaînette sans fin (hauteur 1M50).

PRÉVOIR : JONCS ET BARRE DE LESTAGE.

OPTIONNELLE : POULIE LESTÉE, MÉCANISME ENTRAÎNEUR AVEC SÉCURITÉ ENFANT.

Conditionnement : Gaine polyéthylène cristal

Longueur Maxi.	Enrouleurs	Supports
0M60	2	2
0M80	2	2
1M00	3	2
1M20	3	2
1M40	3	3
1M60	4	3
1M80	4	3
2M00	4	3
2M20	4	4
2M50	5	4
2M80	5	4

Store à cassette - 37x34 mm

Types de pose

Pose au plafond avec support pivotant

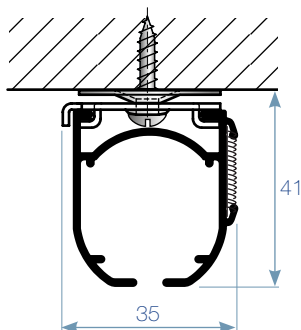

Pose au plafond avec support universel

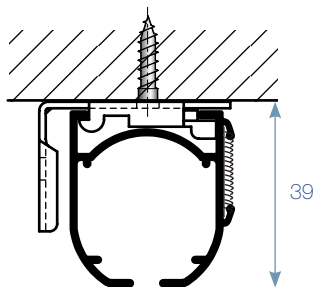

Pose au mur ou sur fenêtre avec support universel - Retour 2 cm

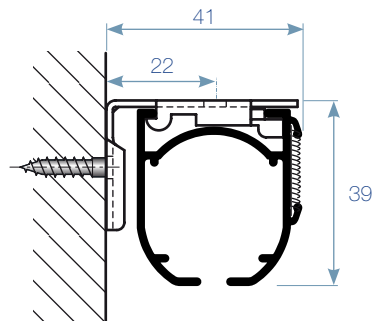

Composants de store à cassette avec chaînette

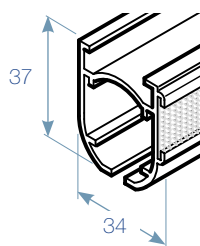

RAIL 37x34 mm, Aluminium blanc avec galon crochet.
 Coloris : blanc ou noir **NEW**.
 Longueur minimum : 42 cm.
 Longueur max : 5M80.

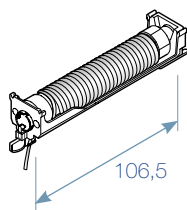

ENROULEUR CORDON, plastique.
 Fourni avec 3M40 (3M20 utile) de cordon $\varnothing 1,3$ mm et clics de blocage.
 Coloris : blanc ou noir **NEW**.

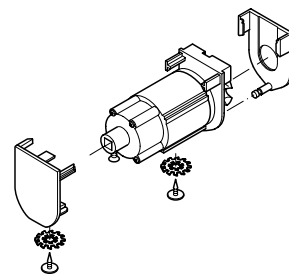

ENSEMBLE MÉCANISME, plastique.
 Un mécanisme autobloquant et un embout.

Coloris : blanc ou noir **NEW**.
Modèle avec sécurité enfant en blanc et noir, nous consulter.

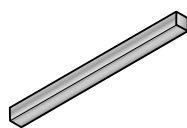

AXE, Aluminium Carré 5x5 mm, pour entraînement des cordons.
 Longueur : 5M00.

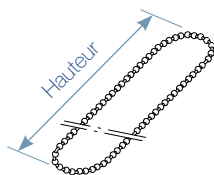

CHAÎNETTE SANS FIN, plastique blanc ou noir ou métal chromé.
 Se monte sur le mécanisme autobloquant.
 Hauteur : 0M75 - 1M00 - 1M50 - 2M00 - 2M50 (pas de 6 mm).

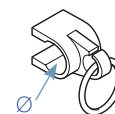

ANNEAU CLIP, plastique cristal.
 Se clipse sur les joncs, l'anneau permet de guider le cordon du store.
 \varnothing : 3,5 - 6 mm.



BLOQUEUR PRESSION, plastique
 Coulisse sur le cordon pour un ajustement facile.

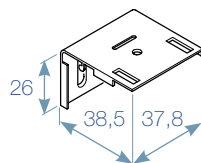

SUPPORT UNIVERSEL, Acier.
 Pour poses au plafond ou au mur.
 Le rail se clipse sur le support.
 Fixation par 2 vis apparentes $\varnothing 4$ mm. (vis de pose non fournies).
 Coloris : blanc ou noir **NEW**.

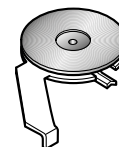

SUPPORT PLAFOND, Acier laqué blanc.
 Fixation par 1 vis apparente $\varnothing 5$ mm. (vis de pose non fournies).

Store à cassette - 37x34 mm

Mécanisme de store à cassette pour chaînette



Kit store à cassette blanc - rail blanc

	Coloris	Qté	Référence	Prix Public
Kit store à cassette manuel 0M60	chaîne plastique blanc	x1	B34015	75,52 €
Kit store à cassette manuel 0M80	chaîne plastique blanc	x1	B34016	85,70 €
Kit store à cassette manuel 1M00	chaîne plastique blanc	x1	B34017	106,09 €
Kit store à cassette manuel 1M20	chaîne plastique blanc	x1	B34018	116,13 €
Kit store à cassette manuel 1M40	chaîne plastique blanc	x1	B34019	128,71 €
Kit store à cassette manuel 1M60	chaîne plastique blanc	x1	B34020	149,14 €
Kit store à cassette manuel 1M80	chaîne plastique blanc	x1	B34021	159,39 €
Kit store à cassette manuel 2M00	chaîne plastique blanc	x1	B34022	169,65 €
Kit store à cassette manuel 2M20	chaîne plastique blanc	x1	B34023	182,59 €
Kit store à cassette manuel 2M50	chaîne plastique blanc	x1	B34024	207,99 €
Kit store à cassette manuel 2M80	chaîne plastique blanc	x1	B34025	223,47 €

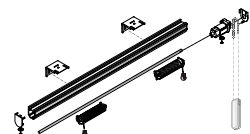

Modèle chaîne plastique blanc.



Kit store à cassette manuel 0M60	chaîne plastique noir	x1	B36359	81,21 €
Kit store à cassette manuel 0M80	chaîne plastique noir	x1	B36360	92,00 €
Kit store à cassette manuel 1M00	chaîne plastique noir	x1	B36361	106,41 €
Kit store à cassette manuel 1M20	chaîne plastique noir	x1	B36362	122,34 €
Kit store à cassette manuel 1M40	chaîne plastique noir	x1	B36363	135,66 €
Kit store à cassette manuel 1M60	chaîne plastique noir	x1	B36364	155,26 €
Kit store à cassette manuel 1M80	chaîne plastique noir	x1	B36365	166,12 €
Kit store à cassette manuel 2M00	chaîne plastique noir	x1	B36366	176,95 €
Kit store à cassette manuel 2M20	chaîne plastique noir	x1	B36367	185,11 €
Kit store à cassette manuel 2M50	chaîne plastique noir	x1	B36368	215,40 €
Kit store à cassette manuel 2M80	chaîne plastique noir	x1	B36369	231,85 €



Modèle chaîne plastique noir.

Kit store à cassette manuel 0M60	chaîne chromée	x1	B36099	86,99 €
Kit store à cassette manuel 0M80	chaîne chromée	x1	B36100	98,28 €
Kit store à cassette manuel 1M00	chaîne chromée	x1	B36101	106,14 €
Kit store à cassette manuel 1M20	chaîne chromée	x1	B36102	128,55 €
Kit store à cassette manuel 1M40	chaîne chromée	x1	B36103	142,60 €
Kit store à cassette manuel 1M60	chaîne chromée	x1	B36104	161,40 €
Kit store à cassette manuel 1M80	chaîne chromée	x1	B36105	172,85 €
Kit store à cassette manuel 2M00	chaîne chromée	x1	B36106	184,25 €
Kit store à cassette manuel 2M20	chaîne chromée	x1	B36107	187,62 €
Kit store à cassette manuel 2M50	chaîne chromée	x1	B36108	223,08 €
Kit store à cassette manuel 2M80	chaîne chromée	x1	B36109	240,24 €

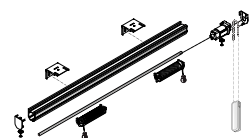

Modèle chaîne chromée.

Majoration pour coupe store et paroi japonaise		x1	B28787	3,63 €
--	--	----	--------	--------

Prévoir les joncs et la barre de lestage en plus du kit.

LE KIT STORE À CASSETTE POUR CHAÎNETTE EST DISPONIBLE EN COLORIS NOIR, NOUS CONSULTER.

Rail 37x34 mm



Rail store à cassette

	Coloris	Qté	Référence	Prix Public
Rail store à cassette 5M80	Alu blanc	x1	B35328	114,93 €
Rail store à cassette 5M80 NEW	Alu noir	x1	B36777	139,39 €
Majoration pour coupe store et paroi japonaise		x1	B28787	3,63 €



Store à cassette - 37x34 mm

Composants et accessoires de store à cassette avec chaînette



Enrouleur cordon



	Coloris	Qté	Référence	Prix Public
Enrouleur avec 3M40 de cordon avec clic de blocage	Blanc	x1	B35331	5,21 €
Enrouleur avec 3M00 de cordon avec vis de blocage NEW	Noir	x1	B36815	6,60 €



Ensemble mécanisme



	Coloris	Qté	Référence	Prix Public
Mécanisme autobloquant avec embouts	Blanc	x1	B35330	14,89 €
Mécanisme autobloquant avec embouts NEW	Noir	x1	B36836	17,31 €

Modèle avec sécurité enfant (blanc ou noir) nous consulter.

Axe



	Coloris	Qté	Référence	Prix Public
Axe 5x5 mm - longueur : 5M00	Alu poli	x1	B35329	15,11 €
Majoration pour coupe sur-mesure		x1	B28787	3,63 €



Chaînette sans fin - pas de 6 mm



	Coloris	Qté	Référence	Prix Public
Chaînette sans fin - hauteur : 0M75	Plastique blanc	x1	B32509	3,17 €
Chaînette sans fin - hauteur : 1M00	Plastique blanc	x1	B32123	3,40 €
Chaînette sans fin - hauteur : 1M50	Plastique blanc	x1	B32510	4,83 €
Chaînette sans fin - hauteur : 2M00	Plastique blanc	x1	B32124	6,16 €
Chaînette sans fin - hauteur : 2M50	Plastique blanc	x1	B32138	7,46 €
Chaînette sans fin - hauteur : 0M75 NEW	Plastique noir	x1	B36354	2,70 €
Chaînette sans fin - hauteur : 1M00 NEW	Plastique noir	x1	B36355	3,20 €
Chaînette sans fin - hauteur : 1M50 NEW	Plastique noir	x1	B36358	4,03 €
Chaînette sans fin - hauteur : 2M00 NEW	Plastique noir	x1	B36357	4,99 €
Chaînette sans fin - hauteur : 2M50 NEW	Plastique noir	x1	B36356	6,03 €
Chaînette sans fin - hauteur : 0M75	Acier chromé	x1	B36094	6,78 €
Chaînette sans fin - hauteur : 1M00	Acier chromé	x1	B36095	8,79 €
Chaînette sans fin - hauteur : 1M50	Acier chromé	x1	B36096	11,99 €
Chaînette sans fin - hauteur : 2M00	Acier chromé	x1	B36097	15,73 €
Chaînette sans fin - hauteur : 2M50	Acier chromé	x1	B36098	18,81 €

Anneau clip



	Coloris	Qté	Référence	Prix Public
Paquet de 200 anneaux clips ø3,50 mm - 9x14 mm	Cristal	x1	B34201	89,69 €
Paquet de 200 anneaux clips ø6,00 mm - 9x14 mm	Cristal	x1	B34202	92,82 €

Bloqueur pression



	Coloris	Qté	Référence	Prix Public
Bloqueur pour cordon ø1,3 mm	Transparent	x1	B34009	1,16 €
Paquet de 100 bloqueurs pour cordon ø1,3 mm	Transparent	x1	B36689	94,04 €

Store à cassette - 37x34 mm



Support universel



	Coloris	Qté	Référence	Prix Public
Support universel pour rail de store à cassette	Blanc	x1	B32125	2,81 €
Support universel pour rail de store à cassette NEW	Noir	x1	B36817	2,95 €



Support plafond pivotant

	Coloris	Qté	Référence	Prix Public
Support plafond pivotant	Blanc	x1	B34007	1,92 €



Tendeurs

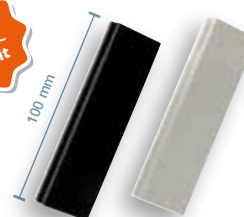

	Coloris	Qté	Référence	Prix Public
Poulie lestée - 110 Gr NEW	Blanc	x1	B36598	12,18 €
Poulie lestée - 110 Gr NEW	Noir	x1	B36599	12,18 €



Barre de lestage - Aluminium satiné

	Coloris	Qté	Référence	Prix Public
Barre de charge 20x3 mm - sur-mesure	Aluminium satiné	M	B07305	15,93 €
Barre de charge 20x3 mm - Longueur : 1M00	Aluminium satiné	x1	B07307	11,92 €
Barre de charge 20x3 mm - Longueur : 1M50	Aluminium satiné	x1	B07308	17,56 €
Barre de charge 20x3 mm - Longueur : 2M00	Aluminium satiné	x1	B07309	23,25 €
Barre de charge 20x3 mm - Longueur : 2M50	Aluminium satiné	x1	B07310	29,07 €
Barre de charge 20x3 mm - Longueur : 3M00	Aluminium satiné	x1	B07311	34,44 €
Barre de charge 20x3 mm - Longueur : 6M00	Aluminium satiné	x1	B08632	66,98 €



Barre de lestage - Laqué blanc

	Coloris	Qté	Référence	Prix Public
Barre de lestage 25x3 mm - sur-mesure (max. 6M00)	Laqué blanc	M	B34098	19,87 €
Barre de lestage 25x3 mm - Longueur : 6M00	Laqué blanc	x1	B34010	97,96 €



Barre de lestage - Transparent

	Coloris	Qté	Référence	Prix Public
Barre de lestage 25x4 mm - sur-mesure (max. 3M05)	Transparent	M	B33436	12,67 €
Barre de lestage 25x4 mm - Longueur : 3M05	Transparent	x1	B33435	27,74 €

Retrouver **nos joncs** (diamètres $\varnothing 3$ mm, $\varnothing 5$ mm ou $\varnothing 3,6$ mm) et **nos anneaux à coudre** pour le store à cassette 37x34 mm en **page 340**



Mécanisme de store - 23x11 mm

Commande par cordons

• Type d'utilisation :

- Mécanisme de Store à cordons pour tout type de tissus (maximum 4kg).

PRÉVOIR :
Joncs et barre
de lestage.

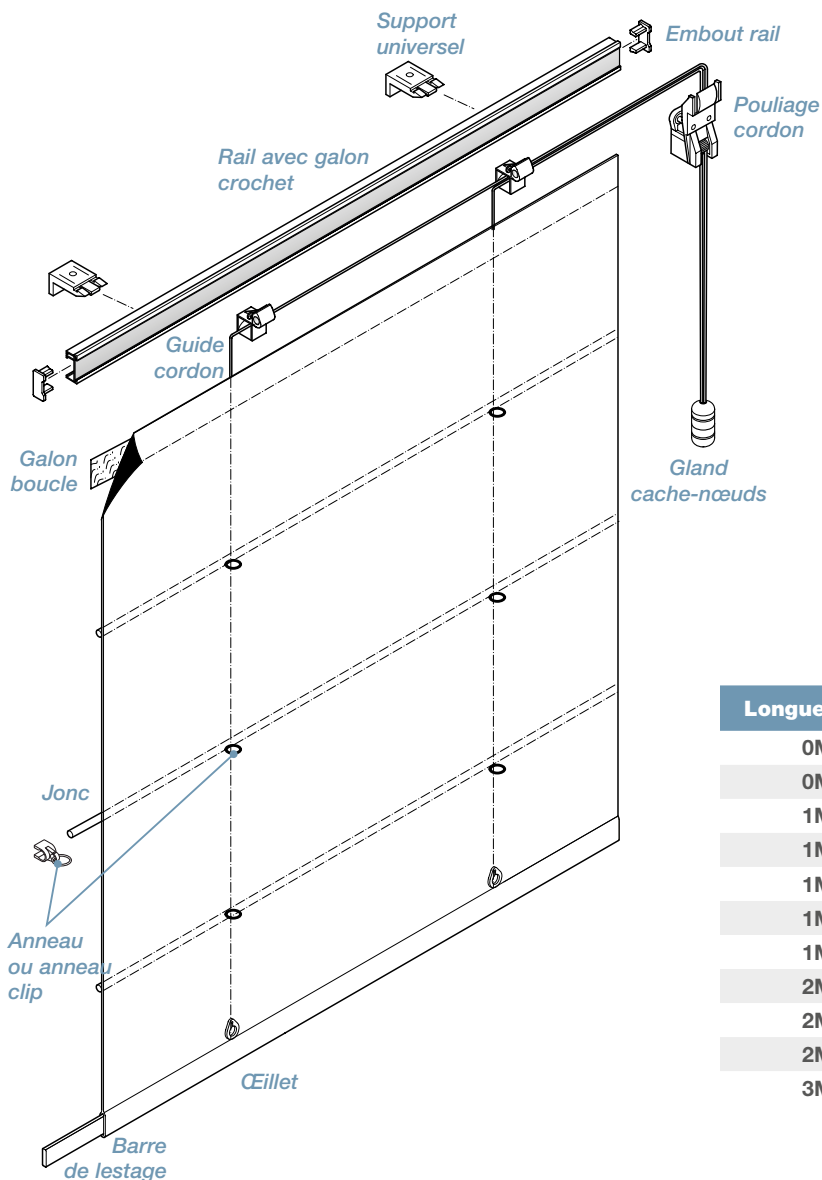

Composition du mécanisme :

- 1 rail aluminium blanc avec galon crochet (longueur maxi. 6M00).
- 1 pouliage cordons.
- X guides cordons.
- 2 embouts profil.
- X supports universels R 3 cm.
- Cordon de levage \varnothing 1,5 mm en polypropylène, avec œillets - Hauteur de rideau : 3M80.
- 1 gland cache-nœuds.

Prévoir : Joncs et barre de lestage en pages 335 et 340.

Conditionnement : fourreau P.V.C. cristal

Longueur Maxi.	Guide cordon	Support R = 3 cm
0M60	2	2
0M80	2	2
1M00	3	2
1M20	3	2
1M40	3	3
1M60	4	3
1M80	4	3
2M00	4	3
2M20	4	4
2M50	5	4
3M00	5	4

Types de pose

Pose au plafond

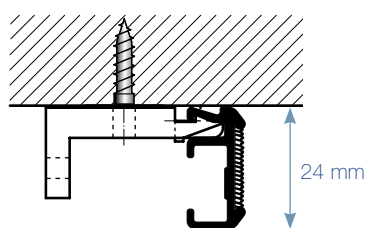

Pose au mur - Retour 3 cm

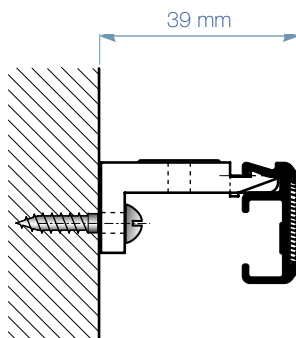

Pose sur fenêtre PVC

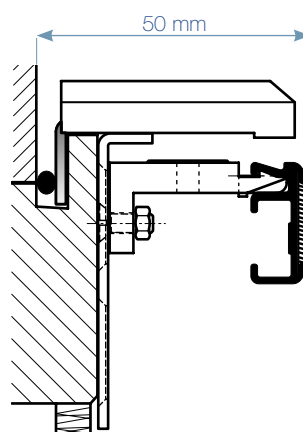

Mécanisme de store - 23x11 mm

Composant pour mécanisme de store à cordons

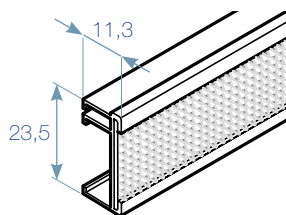

RAIL 23,5x11,3 mm, Aluminium blanc avec galon crochet.
Longueur minimum : 35 cm
Longueur max : 6M00

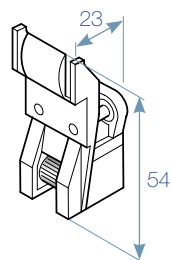

POULIAGE CORDONS, Plastique blanc, Auto bloquant.
 Pour cordon \varnothing 1,5 mm. Pour arrêter le store à la hauteur désirée.

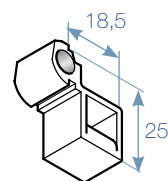

GUIDE CORDON, Plastique blanc.

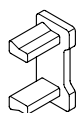

EMBOUT PROFIL, Plastique blanc.

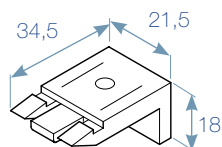

SUPPORT UNIVERSEL, Plastique blanc
 Pour poses au plafond ou au mur des mécanismes à cordons.

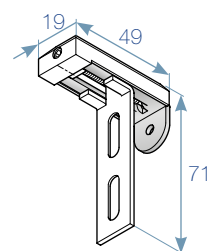

SUPPORT FENÊTRE PVC, Acier et plastique
 Ce support ne nécessite aucun perçage et se pose sur le haut de l'ouvrant de la fenêtre.

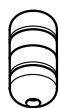

GLAND CACHE-NŒUDS, Plastique.



ATTACHE CORDON, Alliage
 Fixation par 2 vis apparentes \varnothing 3 mm.
(vis de pose non fournies).

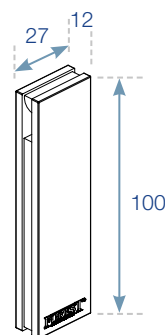

POULIE LESTÉE, Acier et plastique
 Pour cordon de \varnothing 3 à \varnothing 3,5 mm.
Poids : 110 gr



ANNEAU À COUDRE, Plastique cristal
 \varnothing 9 mm.

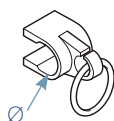

ANNEAU CLIP, Plastique cristal.
 Se clipse sur les joncs. L'anneau permet de guider le cordon du store.
 \varnothing : 3,5 - 6 mm.



ŒILLET, Plastique cristal
 Arrêt de cordon.

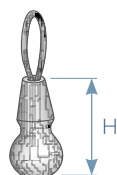

LEST, Plomb tissé blanc
 Assure un meilleur tombé du store.
 H : 36 mm - Poids : 40g
 H : 43 mm - Poids : 70g



CORDON POUR STORE, \varnothing 1,5 mm Blanc
 Bobine de 100 m.

Mécanisme de store - 23x11 mm

Mécanisme de store à cordons



Kit store à cordons



	Coloris	Qté	Référence	Prix Public
Kit store à cordons 0M60	Blanc	x1	B34041	30,39 €
Kit store à cordons 0M80	Blanc	x1	B34042	37,61 €
Kit store à cordons 1M00	Blanc	x1	B34043	46,25 €
Kit store à cordons 1M20	Blanc	x1	B34044	53,61 €
Kit store à cordons 1M40	Blanc	x1	B34045	61,61 €
Kit store à cordons 1M60	Blanc	x1	B34046	70,29 €
Kit store à cordons 1M80	Blanc	x1	B34047	77,18 €
Kit store à cordons 2M00	Blanc	x1	B34048	84,97 €
Kit store à cordons 2M20	Blanc	x1	B34049	92,95 €
Kit store à cordons 2M50	Blanc	x1	B34050	105,23 €
Kit store à cordons 3M00	Blanc	x1	B34051	123,72 €

Majoration pour coupe store et paroi japonaise x1 B28787 3,63 €

Prévoir les joncs et la barre de lestage en plus du kit.

Rail de store à cordons 23x11 mm

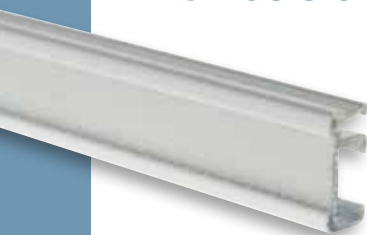

Rail store à cordons



	Coloris	Qté	Référence	Prix Public
Rail store à cordons - Longueur : 6M00	Alu blanc	x1	B34035	61,52 €
Majoration pour coupe store et paroi japonaise		x1	B28787	3,63 €

Composants pour mécanisme de store à cordons



Pouliage cordon



	Coloris	Qté	Référence	Prix Public
Pouliage cordon	Plastique blanc	x1	B34036	2,42 €



Guide cordon



	Coloris	Qté	Référence	Prix Public
Guide cordon	Blanc	x1	B34039	0,50 €



Embout rail



	Coloris	Qté	Référence	Prix Public
Embout rail pour store à cordons	Blanc	x1	B34037	0,20 €

Mécanisme de store - 23x11 mm

Supports pour mécanisme de store à cordons



Support universel

Coloris	Qté	Référence	Prix Public
Blanc	x1	B34040	1,03 €

Support universel



Paire de support store

Coloris	Qté	Référence	Prix Public
Blanc	x1	B30849	16,61 €

Paires de supports store pour fenêtre PVC

Blanc

x1

B30849

16,61 €



Accessoires pour mécanisme de store à cordons



Gland cache-nœuds

Coloris	Qté	Référence	Prix Public
Plastique blanc	x1	B08646	1,71 €

Gland cache-nœuds

Plastique blanc

x1

B08646

1,71 €

27 mm



Attache cordon

Coloris	Qté	Référence	Prix Public
Alliage blanc	x1	B02855	5,57 €
Alliage chrome	x1	B02856	5,57 €
Alliage doré	x1	B02857	5,57 €
Bronze	x1	B36412	5,57 €

Attache cordon - hauteur : 75 mm

Alliage blanc

x1

B02855

5,57 €

Attache cordon - hauteur : 75 mm

Alliage chrome

x1

B02856

5,57 €

Attache cordon - hauteur : 75 mm

Alliage doré

x1

B02857

5,57 €

Attache cordon - hauteur : 75 mm

Bronze

x1

B36412

5,57 €

75 mm



Poulie lestée

Coloris	Qté	Référence	Prix Public
Blanc	x1	B36598	12,18 €

Poulie lestée 110 gr - hauteur : 100 mm

Blanc

x1

B36598

12,18 €



100 mm



Mécanisme de store - 23x11 mm

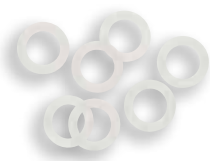

Anneau à coudre



	Coloris	Qté	Référence	Prix Public
Paquet de 100 anneaux à coudre ø9 mm	Cristal	x1	B03234	18,35 €
Paquet de 1000 anneaux à coudre ø9 mm	Cristal	x1	B08666	109,70 €



Anneaux clips



	Coloris	Qté	Référence	Prix Public
Paquet de 200 anneaux clips ø3,50 mm - 9x14 mm	Cristal	x1	B34201	89,69 €
Paquet de 200 anneaux clips ø6,00 mm - 9x14 mm	Cristal	x1	B34202	92,82 €



Lest pour store



	Coloris	Qté	Référence	Prix Public
Lest pour store 40 gr - hauteur : 36 mm	Blanc	x1	B30823 #	6,03 €

jusqu'à épuisement du stock.



Œillet



	Coloris	Qté	Référence	Prix Public
Œillet store 7-10 mm	Cristal	x1	B29883	0,29 €
Paquet de 1000 œillets 7-10 mm	Cristal	x1	B28163	163,61 €



Cordon



	Coloris	Qté	Référence	Prix Public
Cordon pour store - diamètre : 1,5 mm	Bobine 100m	x1	B07843	25,22 €

Jonc



	Coloris	Qté	Référence	Prix Public
Jonc ø3 mm - Sur-mesure (jusqu'à 3M60 maximum)	Blanc	M	B07373	4,51 €
Jonc ø3 mm - Longueur : 2M00 pour store bateau	Blanc	x1	B07374	2,13 €
Jonc ø3 mm - Longueur : 3M00 pour store bateau	Blanc	x1	B07375	3,72 €
Jonc ø3 mm - Longueur : 3M60 pour store bateau	Blanc	x1	B07376	3,92 €

Jonc ø3,6 mm - Longueur : 3M60	Blanc	x1	B11521	4,65 €
--------------------------------	-------	----	--------	--------

Botte de 6 joncs ø3 mm - Lg : 1M39 pour store bateau	Blanc	x1	B00820	13,71 €
Botte de 6 joncs ø3 mm - Lg : 1M59 pour store bateau	Blanc	x1	B00821	14,34 €
Botte de 6 joncs ø3 mm - Lg : 1M79 pour store bateau	Blanc	x1	B00822	14,37 €

Parois japonaises - 15x38 mm

Ensemble paroi japonaise 2 voies sans tirage

Exemple d'assemblage manœuvre libre

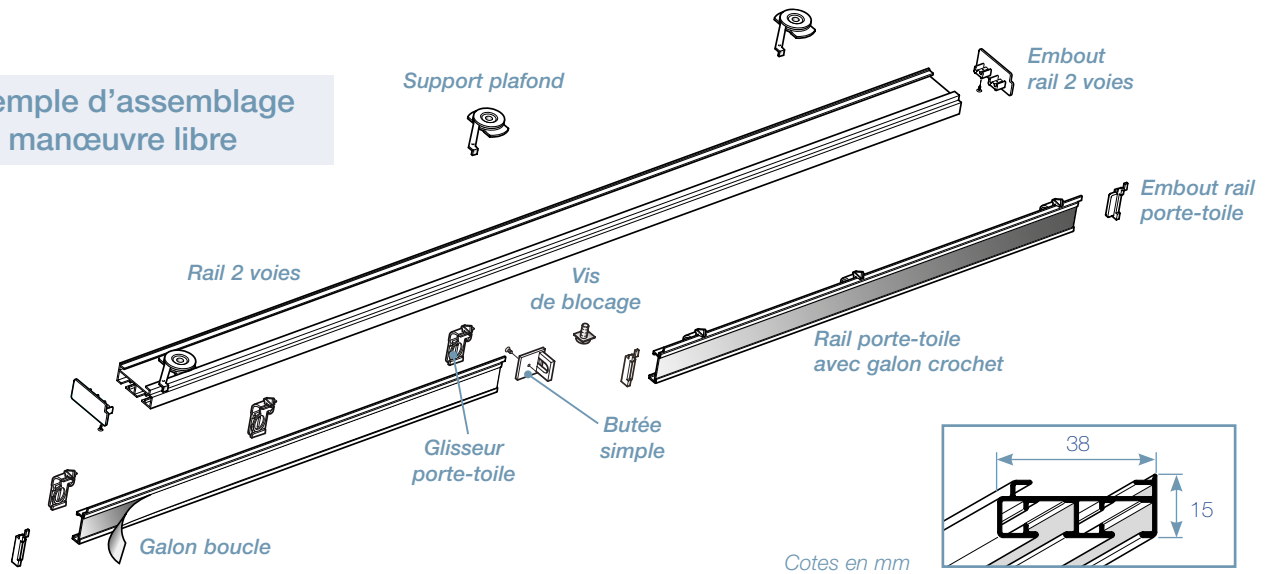

Mécanisme 2 voies sans tirage

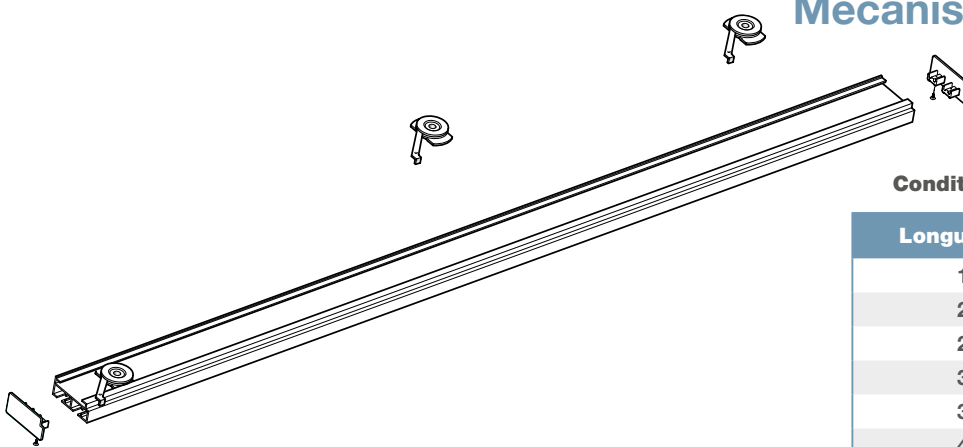

Conditionnement : gaine polyéthylène cristal.

Longueur Maxi.	Supports
1M50	2
2M00	3
2M50	4
3M00	4
3M50	5
4M00	6
4M50	6
5M00	7
6M00	8

Composition du mécanisme :

- 1 rail 2 voies aluminium blanc (longueur maxi. 6M00).
- 2 embouts pour rail 2 voies.
- X supports plafond pour rail 2 et 3 voies (vis de pose non fournies).

Composition du porte-toile page 345.

INFO : Pour une pose sur équerre (ferrure), prévoir une vis et boulon M4 avec tête cylindrique.

Types de pose

Pose au plafond

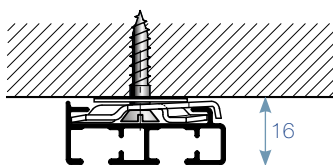

Vis de pose **NON FOURNIE**

Cotes en mm

Manœuvre libre

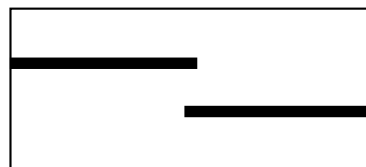

Manœuvre avec entraînement

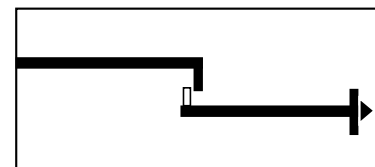

Parois japonaises - 15x56 mm

Ensemble paroi japonaise 3 voies sans tirage

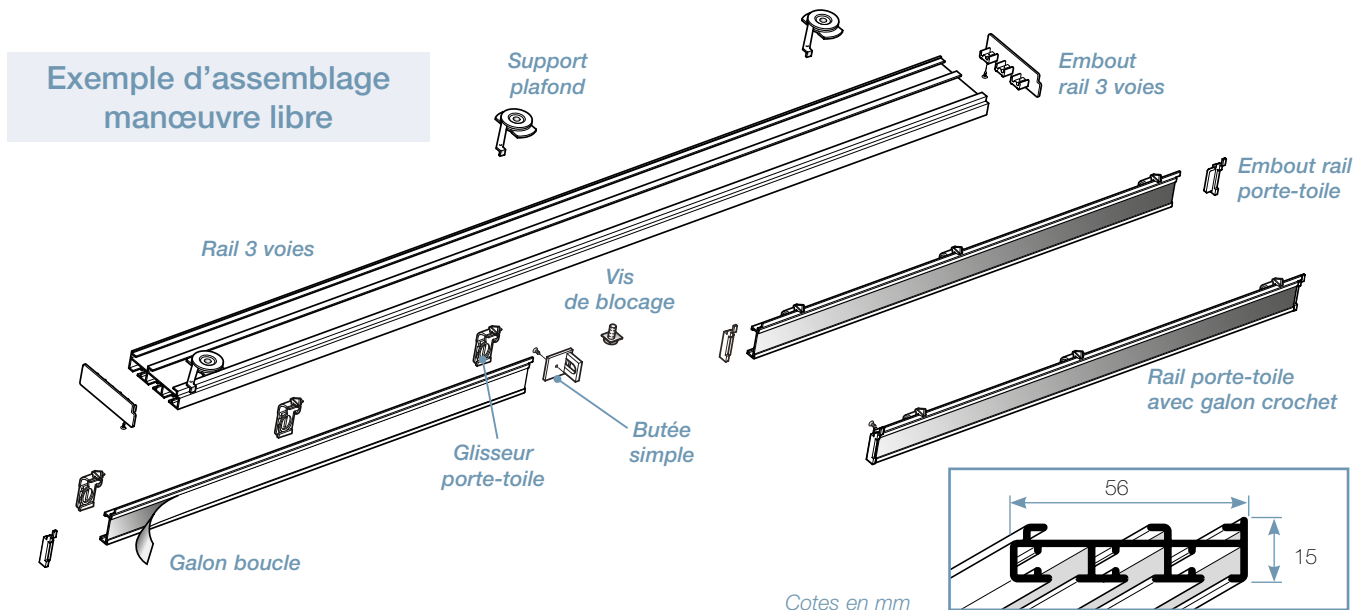

Mécanisme 3 voies sans tirage

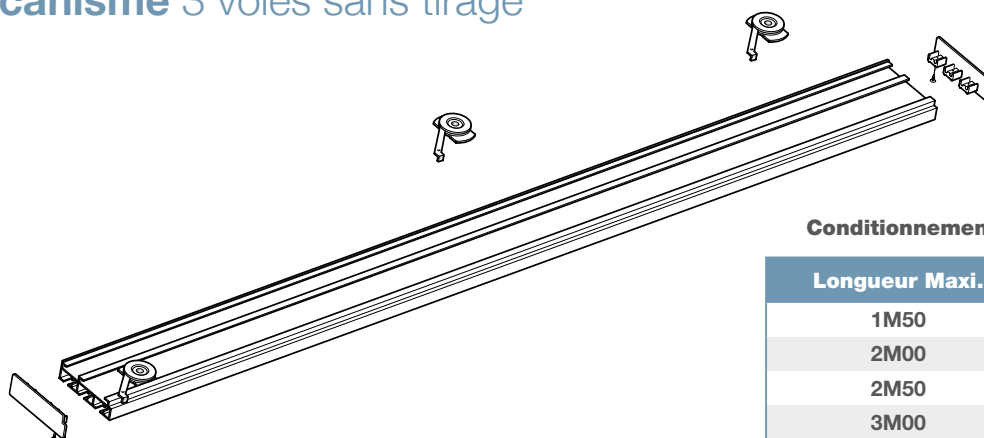

Conditionnement : gaine polyéthylène cristal.

Longueur Maxi.	Supports
1M50	2
2M00	3
2M50	4
3M00	4
3M50	5
4M00	6
4M50	6
5M00	7
6M00	8

Composition du mécanisme :

- 1 rail 3 voies aluminium blanc (longueur maxi. 6M00).
- 2 embouts pour rail 3 voies.
- X supports plafond pour rail 2 et 3 voies (vis de pose non fournies).

Composition du porte-toile page 345.

INFO : Pour une pose sur équerre (ferrure), prévoir une vis et boulon M4 avec tête cylindrique.

Types de pose

Pose au plafond

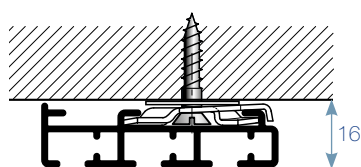

Vis de pose **NON FOURNIE**

Manœuvre libre

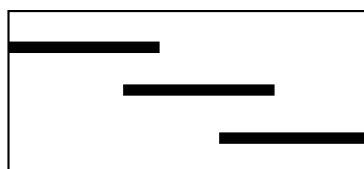

Manœuvre avec entraînement

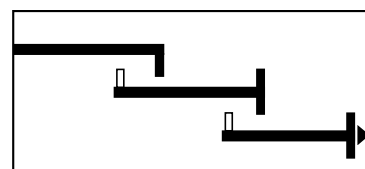

Parois japonaises - 15x74 mm

Ensemble paroi japonaise 4 voies sans tirage

Exemple d'assemblage manœuvre libre

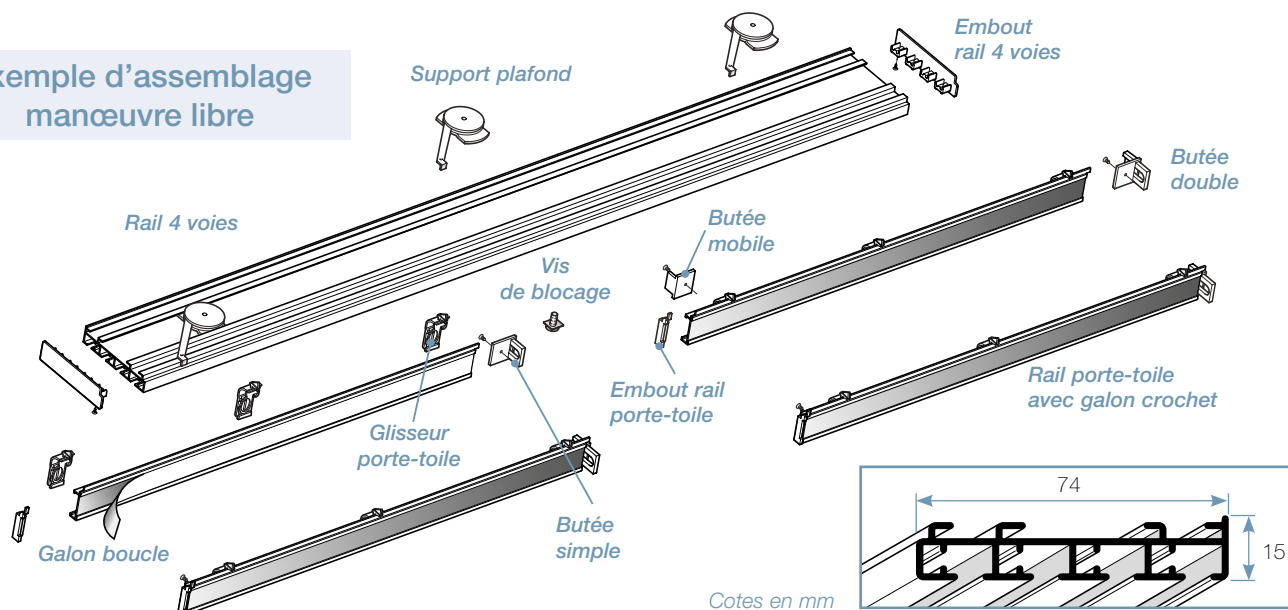

Mécanisme 4 voies sans tirage

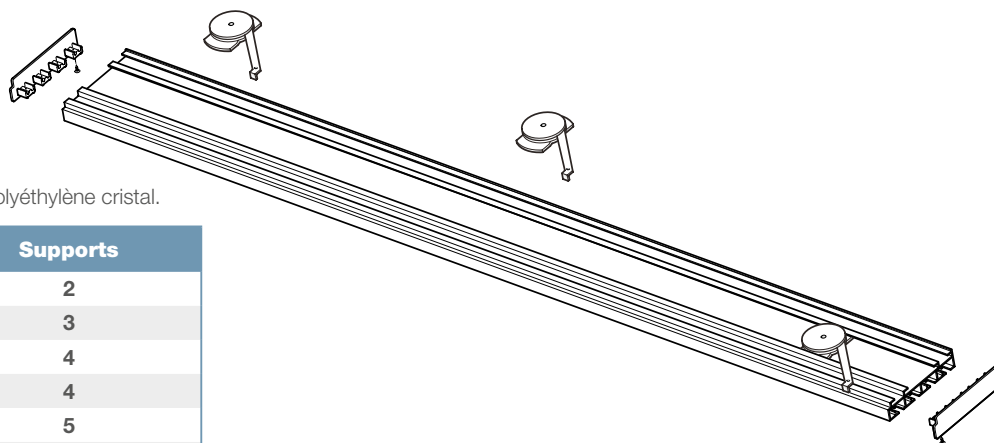

Conditionnement : gaine polyéthylène cristal.

Longueur Maxi.	Supports
1M50	2
2M00	3
2M50	4
3M00	4
3M50	5
4M00	6
4M50	6
5M00	7
6M00	8

INFO : Pour une pose sur équerre (ferrure), prévoir une vis et boulon M4 avec tête cylindrique.

Composition du mécanisme :

- 1 rail 4 voies aluminium blanc (longueur maxi. 6M00).
- 2 embouts pour rail 4 voies.
- X supports plafond pour rail 4 et 5 voies (vis de pose non fournies).

Composition du porte-toile page 345.

Types de pose

Pose au plafond

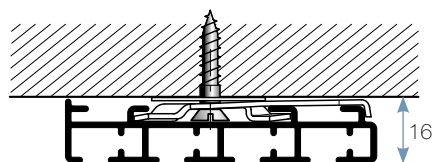

Vis de pose **NON FOURNIE**

Cotes en mm

Manœuvre libre

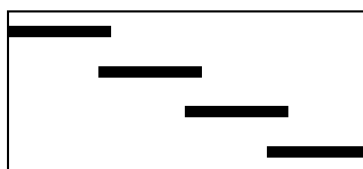

Manœuvre avec entraînement

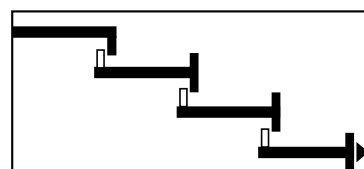

Parois japonaises - 15x92 mm

Ensemble paroi japonaise 5 voies sans tirage

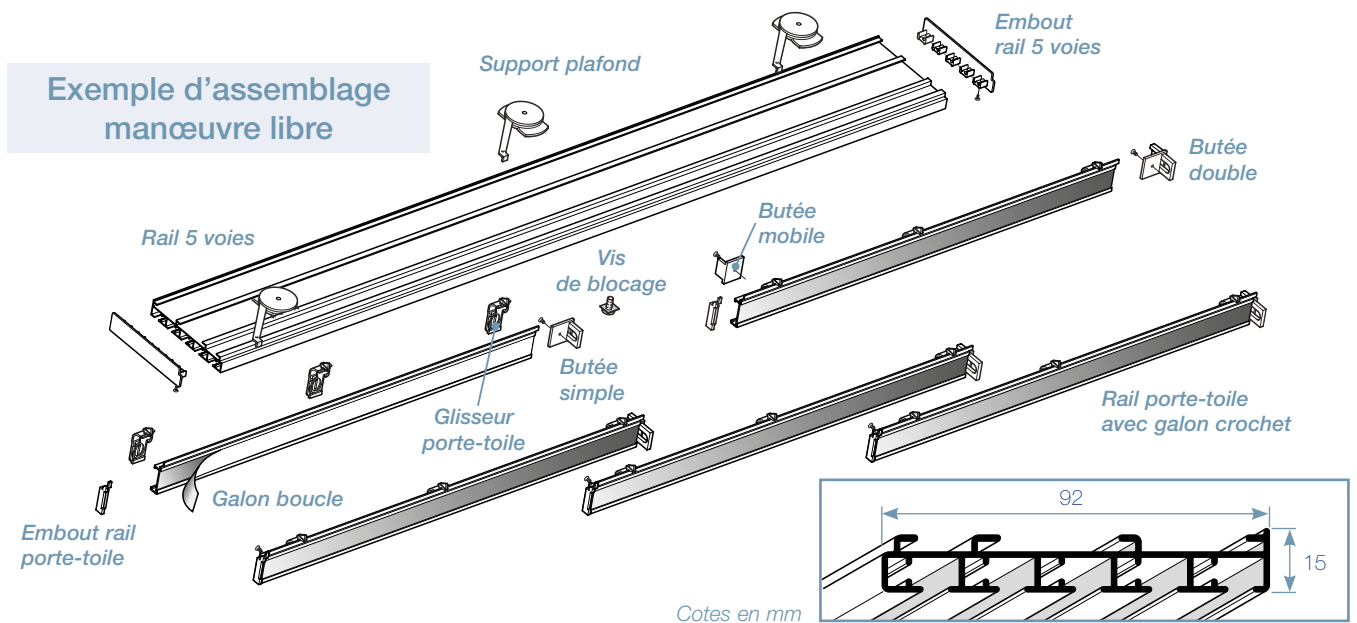

Mécanisme 5 voies sans tirage

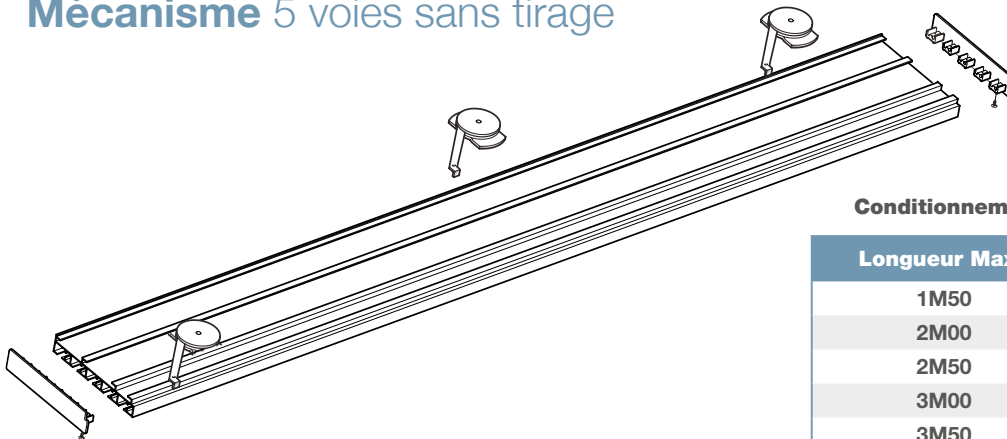

Conditionnement : gaine polyéthylène cristal.

Longueur Maxi.	Supports
1M50	2
2M00	3
2M50	4
3M00	4
3M50	5
4M00	6
4M50	6
5M00	7
6M00	8

Composition du mécanisme :

- 1 rail 5 voies aluminium blanc (longueur maxi. 6M00).
- 2 embouts pour rail 5 voies.
- X supports plafond pour rail 4 et 5 voies (*vis de pose non fournies*).

Composition du porte-toile page 345.

INFO : Pour une pose sur équerre (ferrure), prévoir une vis et boulon M4 avec tête cylindrique.

Types de pose

Pose au plafond

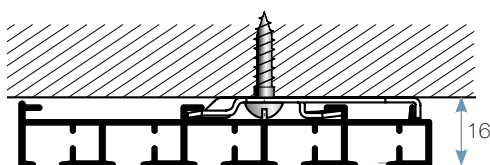

Vis de pose NON FOURNIE

Manœuvre libre

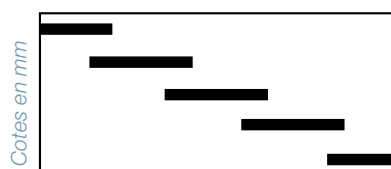

Manœuvre avec entraînement

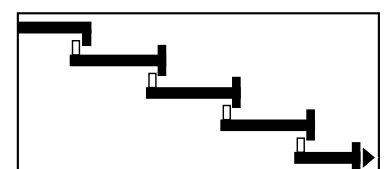

Porte-toile - 29x8 mm

Composition du porte-toile :

- 1 rail porte-toile aluminium blanc avec galon crochet (Longueur maxi. 3M00).
- 2 embouts rail porte-toile.
- X glisseurs démontables.
- 1 galon boucle à coudre.

Conditionnement : gaine polyéthylène cristal.

Longueur Maxi.	Glisseurs
0M60	3
0M75	3
0M90	3
1M05	3
1M20	3
1M35	4

**Barre de lestage
NON FOURNIE**

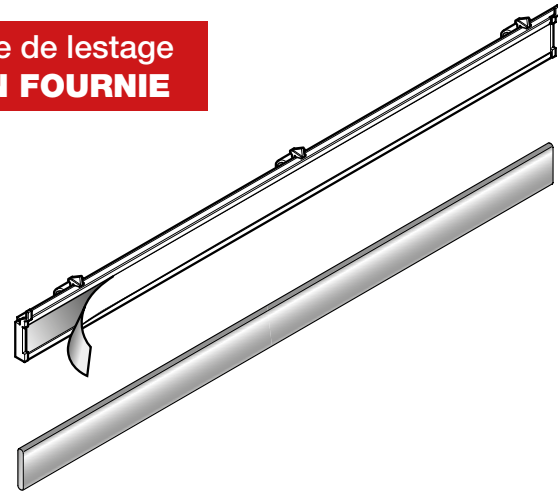

Porte-toile

Composants pour mécanisme de parois japonaises et porte-toile

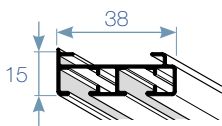

RAIL 2 VOIES 15X38 MM,
Aluminium blanc.
Longueur : 6M00

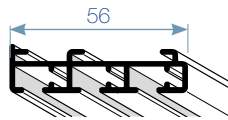

RAIL 3 VOIES 15X56 MM,
Aluminium blanc.
Longueur : 6M00

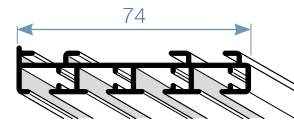

RAIL 4 VOIES 15X74 MM,
Aluminium blanc.
Longueur : 6M00

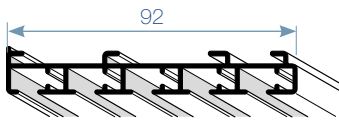

RAIL 5 VOIES 15X92 MM,
Aluminium blanc.
Longueur : 6M00

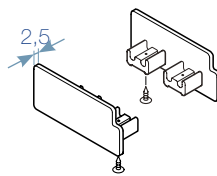

**PAIRE D'EMBOUITS
POUR RAIL 2 VOIES,**
Plastique blanc.
Avec vis de blocage.

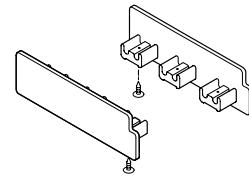

**PAIRE D'EMBOUITS
POUR RAIL 3 VOIES,**
Plastique blanc.
Avec vis de blocage.

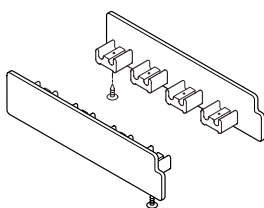

**PAIRE D'EMBOUITS
POUR RAIL 4 VOIES,**
Plastique blanc.
Avec vis de blocage.

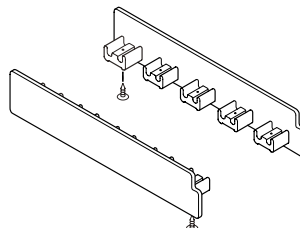

**PAIRE D'EMBOUITS
POUR RAIL 5 VOIES,**
Plastique blanc.
Avec vis de blocage.

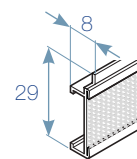

RAIL PORTE-TOILE 29X8 MM,
Aluminium blanc avec galon crochet.
Longueur : 3M00

Parois japonaises

Composants pour mécanisme de parois japonaises et porte-toile

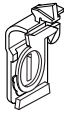

GLISSEUR, Plastique blanc
Se fixe facilement sur le porte-toile.



PAIRE D'EMBOÛTS RAIL PORTE-TOILE,
Plastique blanc.



BUTÉE D'ENTRAÎNEMENT MOBILE,
Plastique blanc.
Se règle et se fixe sur le porte-toile.

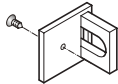

BUTÉE D'ENTRAÎNEMENT SIMPLE,
Plastique blanc.
Se fixe en extrémité du porte-toile.

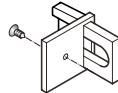

BUTÉE D'ENTRAÎNEMENT DOUBLE,
Plastique blanc.
Se fixe en extrémité du porte-toile.



VIS DE BLOCAGE, Acier zingué
Pour profils 2, 3, 4 et 5 voies.

Supports pour mécanisme parois japonaises

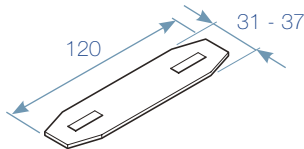

RACCORD, Acier zingué.
Pour 2 et 3 voies : 31x120x2 mm
Pour 4 et 5 voies : 37x120x2 mm
S'utilise pour raccorder deux rails.

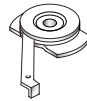

SUPPORT PLAFOND,
Acier zingué
Pour rails 2 et 3 voies.

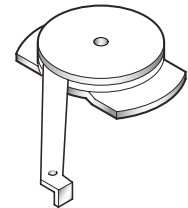

SUPPORT PLAFOND,
Acier zingué
Pour rails 4 et 5 voies.

Composants pour mécanisme de stores et parois japonaises

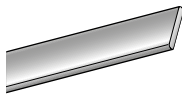

BARRE DE LESTAGE 20x3 mm,
Aluminium satiné.
Longueurs : sur-mesure
Longueurs standard : 1M00 - 1M50
2M00 - 2M50 - 3M00 - 3M50 - 6M00.

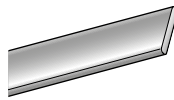

BARRE DE LESTAGE 25x3 mm,
Laqué blanc.
Longueurs : sur-mesure
Longueur standard : 6M00.

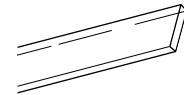

BARRE DE LESTAGE 20x4 mm,
Plastique transparent.
Longueurs : sur-mesure
Longueur standard : 3M05.

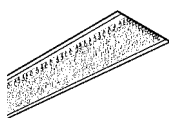

GALON CROCHET À COUDRE, Blanc
Rouleau de 25M00.

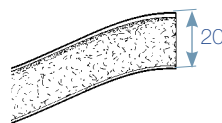

GALON BOUCLE À COUDRE, Blanc
Complément de galon crochet.
2 bobines de 25M00 soit 50M00.



ANNEAU À COUDRE,
Plastique cristal ø9 mm.

Parois japonaises

Composants pour mécanisme de stores et parois japonaises

Acier plastifié
noir

L : 0M75
L : 1M00
L : 1M25
L : 1M50

ø5 mm

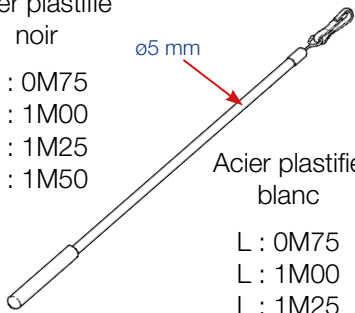

Acier plastifié
blanc

L : 0M75
L : 1M00
L : 1M25

ø9 mm

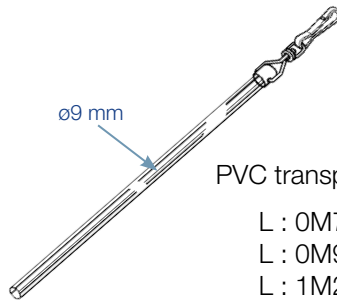

PVC transparent

L : 0M73
L : 0M98
L : 1M23
L : 1M48

Mousqueton pivotant

ø5 mm

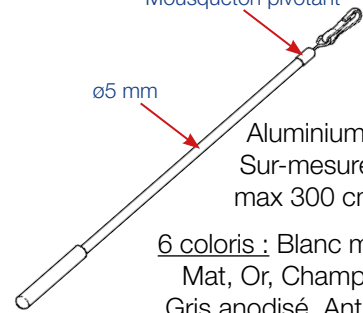

Aluminium
Sur-mesure
max 300 cm

6 coloris : Blanc mat, Noir
Mat, Or, Champagne,
Gris anodisé, Anthracite.

Paroi japonaise 2 voies sans tirage



Paroi japonaise 2 voies

	Coloris	Qté	Référence	Prix Public
Paroi japonaise 2 voies - 15x38 mm - Longueur : 1M50	Blanc	x1	B33656	43,46 €
Paroi japonaise 2 voies - 15x38 mm - Longueur : 2M00	Blanc	x1	B33657	56,15 €
Paroi japonaise 2 voies - 15x38 mm - Longueur : 2M50	Blanc	x1	B33658	68,86 €
Paroi japonaise 2 voies - 15x38 mm - Longueur : 3M00	Blanc	x1	B33659	79,63 €
Paroi japonaise 2 voies - 15x38 mm - Longueur : 3M50	Blanc	x1	B33660	92,31 €
Paroi japonaise 2 voies - 15x38 mm - Longueur : 4M00	Blanc	x1	B33661	105,03 €
Paroi japonaise 2 voies - 15x38 mm - Longueur : 4M50	Blanc	x1	B33662	115,75 €
Paroi japonaise 2 voies - 15x38 mm - Longueur : 5M00	Blanc	x1	B33663	128,48 €
Paroi japonaise 2 voies - 15x38 mm - Longueur : 6M00	Blanc	x1	B33664	151,37 €
Majoration pour coupe stores ou paroi japonaise		x1	B28787	3,63 €



Paroi japonaise 3 voies sans tirage



Paroi japonaise 3 voies

	Coloris	Qté	Référence	Prix Public
Paroi japonaise 3 voies - 15x56 mm - Longueur : 1M50	Blanc	x1	B33619	57,19 €
Paroi japonaise 3 voies - 15x56 mm - Longueur : 2M00	Blanc	x1	B33620	74,12 €
Paroi japonaise 3 voies - 15x56 mm - Longueur : 2M50	Blanc	x1	B33621	91,07 €
Paroi japonaise 3 voies - 15x56 mm - Longueur : 3M00	Blanc	x1	B33622	106,05 €
Paroi japonaise 3 voies - 15x56 mm - Longueur : 3M50	Blanc	x1	B33623	122,93 €
Paroi japonaise 3 voies - 15x56 mm - Longueur : 4M00	Blanc	x1	B33624	139,88 €
Paroi japonaise 3 voies - 15x56 mm - Longueur : 4M50	Blanc	x1	B33625	154,86 €
Paroi japonaise 3 voies - 15x56 mm - Longueur : 5M00	Blanc	x1	B33626	171,74 €
Paroi japonaise 3 voies - 15x56 mm - Longueur : 6M00	Blanc	x1	B33627	203,10 €
Majoration pour coupe stores ou paroi japonaise		x1	B28787	3,63 €

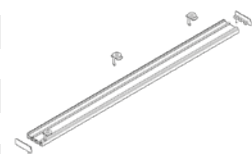

Parois japonaises

Paroi japonaise 4 voies sans tirage

Paroi japonaise 4 voies

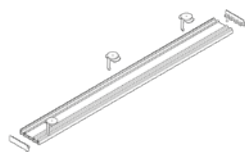

	Coloris	Qté	Référence	Prix Public
Paroi japonaise 4 voies - 15x74 mm - Longueur : 1M50	Blanc	x1	B33628	73,17 €
Paroi japonaise 4 voies - 15x74 mm - Longueur : 2M00	Blanc	x1	B33629	95,01 €
Paroi japonaise 4 voies - 15x74 mm - Longueur : 2M50	Blanc	x1	B33630	116,88 €
Paroi japonaise 4 voies - 15x74 mm - Longueur : 3M00	Blanc	x1	B33631	136,82 €
Paroi japonaise 4 voies - 15x74 mm - Longueur : 3M50	Blanc	x1	B33632	158,69 €
Paroi japonaise 4 voies - 15x74 mm - Longueur : 4M00	Blanc	x1	B33633	177,00 €
Paroi japonaise 4 voies - 15x74 mm - Longueur : 4M50	Blanc	x1	B33634	195,28 €
Paroi japonaise 4 voies - 15x74 mm - Longueur : 5M00	Blanc	x1	B33635	216,60 €
Paroi japonaise 4 voies - 15x74 mm - Longueur : 6M00	Blanc	x1	B33636	263,65 €
Majoration pour coupe stores ou paroi japonaise		x1	B28787	3,63 €

Paroi japonaise 5 voies sans tirage

Paroi japonaise 5 voies

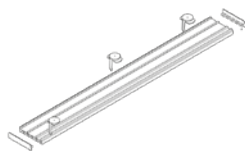

	Coloris	Qté	Référence	Prix Public
Paroi japonaise 5 voies - 15x92 mm - Longueur : 1M50	Blanc	x1	B33637	85,99 €
Paroi japonaise 5 voies - 15x92 mm - Longueur : 2M00	Blanc	x1	B33638	111,64 €
Paroi japonaise 5 voies - 15x92 mm - Longueur : 2M50	Blanc	x1	B33639	137,32 €
Paroi japonaise 5 voies - 15x92 mm - Longueur : 3M00	Blanc	x1	B33640	161,02 €
Paroi japonaise 5 voies - 15x92 mm - Longueur : 3M50	Blanc	x1	B33641	186,67 €
Paroi japonaise 5 voies - 15x92 mm - Longueur : 4M00	Blanc	x1	B33642	212,32 €
Paroi japonaise 5 voies - 15x92 mm - Longueur : 4M50	Blanc	x1	B33643	236,11 €
Paroi japonaise 5 voies - 15x92 mm - Longueur : 5M00	Blanc	x1	B33644	261,79 €
Paroi japonaise 5 voies - 15x92 mm - Longueur : 6M00	Blanc	x1	B33645	310,60 €
Majoration pour coupe stores ou paroi japonaise		x1	B28787	3,63 €

Porte-toile

Porte-toile



	Coloris	Qté	Référence	Prix Public
Porte-toile pour parois japonaise - Longueur : 0M50	Blanc	x1	B34148	19,28 €
Porte-toile pour parois japonaise - Longueur : 0M60	Blanc	x1	B33613	21,48 €
Porte-toile pour parois japonaise - Longueur : 0M75	Blanc	x1	B33614	23,79 €
Porte-toile pour parois japonaise - Longueur : 0M90	Blanc	x1	B33615	26,15 €
Porte-toile pour parois japonaise - Longueur : 1M05	Blanc	x1	B33616	28,50 €
Porte-toile pour parois japonaise - Longueur : 1M20	Blanc	x1	B33617	30,95 €
Porte-toile pour parois japonaise - Longueur : 1M35	Blanc	x1	B33618	35,14 €
Porte-toile pour parois japonaise - sur-mesure	Blanc	M	B35152	26,56 €
Majoration pour coupe stores ou paroi japonaise		x1	B28787	3,63 €

Parois japonaises

Rails de paroi japonaise



Rail 2 voies

	Coloris	Qté	Référence	Prix Public
Rail 2 voies - 15x38 mm - Longueur : 6M00	Alu laque blanc	x1	B33609	115,09 €



Rail 3 voies

	Coloris	Qté	Référence	Prix Public
Rail 3 voies - 15x56 mm - Longueur : 6M00	Alu laque blanc	x1	B33610	162,27 €

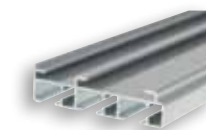

Rail 4 voies

	Coloris	Qté	Référence	Prix Public
Rail 4 voies - 15x74 mm - Longueur : 6M00	Alu laque blanc	x1	B33611	221,27 €

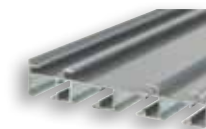

Rail 5 voies

	Coloris	Qté	Référence	Prix Public
Rail 5 voies - 15x92 mm - Longueur : 6M00	Alu laque blanc	x1	B33612	265,55 €

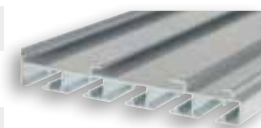

Rail porte-toile

	Coloris	Qté	Référence	Prix Public
Rail porte-toile - Longueur : 3M00	Alu blanc	x1	B33608	36,94 €
Majoration pour coupe stores ou paroi japonaise		x1		3,63 €



Parois japonaises

Composants pour mécanisme paroi japonaise



Embout rail 2 voies



	Coloris	Qté	Référence	Prix Public
Paire d'embouts pour rail 2 voies	Blanc	x1	B33655	2,22 €



Embout rail 3 voies



	Coloris	Qté	Référence	Prix Public
Paire d'embouts pour rail 3 voies	Blanc	x1	B33646	2,79 €



Embout rail 4 voies



	Coloris	Qté	Référence	Prix Public
Paire d'embouts pour rail 4 voies	Blanc	x1	B33647	3,33 €



Embout rail 5 voies



	Coloris	Qté	Référence	Prix Public
Paire d'embouts pour rail 5 voies	Blanc	x1	B33648	4,21 €



Glisseur



	Coloris	Qté	Référence	Prix Public
Glisseur démontable pour porte-toile	Blanc	x1	B33651	1,79 €



Embout porte-toile



	Coloris	Qté	Référence	Prix Public
Paire embouts pour porte-toile	Plastique blanc	x1	B34001	0,50 €



Butée mobile



	Coloris	Qté	Référence	Prix Public
Butée d'entraînement mobile	Blanc	x1	B34002	1,04 €



Butée simple



	Coloris	Qté	Référence	Prix Public
Butée d'entraînement simple	Blanc	x1	B33652	1,04 €

Parois japonaises



Butée double

	Coloris	Qté	Référence	Prix Public
Butée d'entraînement double	Blanc	x1	B33653	1,04 €



Vis de blocage

	Coloris	Qté	Référence	Prix Public
Vis de blocage (fixe mobile)	Acier zingué	x1	B33654	1,77 €



Raccord paroi japonaise

	Coloris	Qté	Référence	Prix Public
Raccord paroi japonaise 2 et 3 voies	Acier zingué	x1	B33669	3,24 €
Raccord paroi japonaise 4 et 5 voies	Acier zingué	x1	B33670	3,24 €



Supports pour mécanisme paroi japonaise



Support plafond 2 et 3 voies

	Coloris	Qté	Référence	Prix Public
Support plafond pour rails 2 et 3 voies	Acier zingué	x1	B33649	2,08 €



Support plafond 4 et 5 voies

	Coloris	Qté	Référence	Prix Public
Support plafond pour rails 4 et 5 voies	Acier zingué	x1	B33650	2,08 €

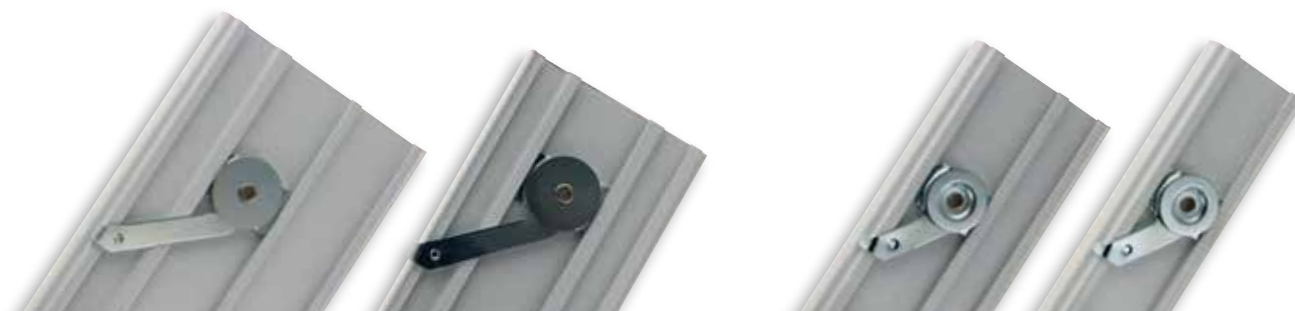

Stores et parois japonaises

Composants pour stores et paroi japonaise

Barre de lestage - Aluminium satiné



	Coloris	Qté	Référence	Prix Public
Barre de charge 20x3 mm - sur-mesure	Alu satiné	M	B07305	15,93 €
Barre de charge 20x3 mm - Longueur : 1M00	Alu satiné	x1	B07307	11,92 €
Barre de charge 20x3 mm - Longueur : 1M50	Alu satiné	x1	B07308	17,56 €
Barre de charge 20x3 mm - Longueur : 2M00	Alu satiné	x1	B07309	23,25 €
Barre de charge 20x3 mm - Longueur : 2M50	Alu satiné	x1	B07310	29,07 €
Barre de charge 20x3 mm - Longueur : 3M00	Alu satiné	x1	B07311	34,44 €
Barre de charge 20x3 mm - Longueur : 6M00	Alu satiné	x1	B08632	66,98 €

Barre de lestage - Laqué blanc



	Coloris	Qté	Référence	Prix Public
Barre de lestage 25x3 mm - sur-mesure (max. 6M00)	Laqué blanc	M	B34098	19,87 €
Barre de lestage 25x3 mm - Longueur : 6M00	Laqué blanc	x1	B34010	97,96 €

Barre de lestage - Transparent



	Coloris	Qté	Référence	Prix Public
Barre de lestage 25x4 mm - sur-mesure (max. 3M05)	Transparent	M	B33436	12,67 €
Barre de lestage 25x4 mm - Longueur : 3M05	Transparent	x1	B33435	27,74 €

Galon crochet



	Longueur	Qté	Référence	Prix Public
Galon crochet 20 mm à coudre	25M	x1	B30598	40,24 €

Galon boucle



	Longueur	Qté	Référence	Prix Public
Galon boucle 20 mm à coudre	50M	x1	B08658	96,49 €

Stores et parois japonaises



Lance rideaux



Coloris Qté Référence Prix Public

Lance rideau - 0M75	Acier plastifié blanc	x1	B01606	5,03 €
Lance rideau - 1M00	Acier plastifié blanc	x1	B01607	5,60 €
Lance rideau - 1M25	Acier plastifié blanc	x1	B01608	6,57 €
Lance rideau - 0M75 NEW	Acier plastifié noir	x1	B37139	4,99 €
Lance rideau - 1M00 NEW	Acier plastifié noir	x1	B37141	5,59 €
Lance rideau - 1M25 NEW	Acier plastifié noir	x1	B37143	6,18 €
Lance rideau - 1M50 NEW	Acier plastifié noir	x1	B37145	6,78 €
Lance rideau - 0M73	PVC transparent	x1	B01613	3,62 €
Lance rideau - 0M98	PVC transparent	x1	B01614	5,27 €
Lance rideau - 1M23	PVC transparent	x1	B01615	7,04 €
Lance rideau - 1M48	PVC transparent	x1	B01616	8,58 €



Lance rideaux sur-mesures



Coloris Qté Référence Prix Public

Lance rideau alu sur-mesure max 300 cm NEW	Blanc mat	x1	B37146	18,74 €
Lance rideau alu sur-mesure max 300 cm NEW	Noir mat	x1	B37147	18,74 €
Lance rideau alu sur-mesure max 300 cm NEW	Or	x1	B37153	18,74 €
Lance rideau alu sur-mesure max 300 cm NEW	Champagne	x1	B37154	18,74 €
Lance rideau alu sur-mesure max 300 cm NEW	Gris anodisé	x1	B37155	18,74 €
Lance rideau alu sur-mesure max 300 cm NEW	Anthracite	x1	B37156	18,74 €

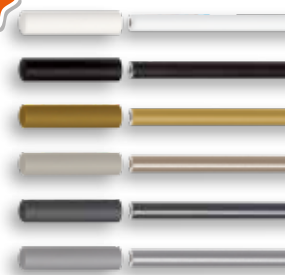

CONDITIONS GÉNÉRALES DE VENTES

Article 1 - APPLICATION DES CONDITIONS GÉNÉRALES DE VENTE OPPOSABILITÉ DES CONDITIONS GÉNÉRALES DEVENTE

Les présentes conditions Générales de Vente "C.G.V." sont systématiquement adressées ou remises à chaque client pour lui permettre de passer commande. En conséquence le fait de passer commande implique l'adhésion entière et sans réserve du client à ces C.G.V. à l'exclusion de tous autres documents tels que prospectus catalogues, émis par la société BOULET et qui n'ont qu'une valeur indicative. Aucune condition contraire posée par le client sera donc, à défaut d'acceptation expresse, inopposable à la société BOULET, quel que soit le moment où elle aura pu être portée à sa connaissance. Le fait que la société BOULET ne se prévale pas à un moment donné de l'une quelconque des présentes C.G.V. ne peut être interprété comme valant renonciation à se prévaloir ultérieurement de l'une quelconque desdites conditions.

Article 2 - PRISE DE COMMANDE

Les commandes ne sont définitives que lorsqu'elles ont été confirmées par écrit. La société BOULET n'est liée par les commandes prises par ses représentants ou employés que sous réserve d'une confirmation écrite et signée. L'acceptation pourra également résulter de l'expédition des produits. Le bénéfice de la commande est personnel au client et ne peut être cédé sans l'accord de la société BOULET.

Article 3 - MODIFICATION DE LA COMMANDE

Toute modification ou résolution de commande demandée par le client ne peut être prise en considération que si elle est parvenue par écrit avant l'expédition des produits. Si la société BOULET n'accepte pas la modification ou la résolution, les acomptes versés ne seront pas restitués.

Article 4 - LIVRAISON - OBJET DE LA LIVRAISON

La société BOULET se réserve le droit d'apporter à tout moment toute modification qu'il juge utile à ses produits et, sans obligation de modifier les produits précédemment livrés ou en cours de commande. Il se réserve le droit de modifier sans avis préalable les modèles définis dans ses prospectus ou catalogues.

Article 5 - LIVRAISON - MODALITÉS

La livraison est effectuée soit par la remise directe du produit au client, soit délivrance à un expéditeur ou à un transporteur dans les locaux ou entrepôts de la société BOULET.

Article 6 - LIVRAISON - DÉLAIS

Les livraisons ne sont opérées qu'en fonction des disponibilités et dans l'ordre d'arrivée des commandes. La société BOULET est autorisée à procéder à des livraisons de façon globale ou partielle. Les délais de livraison sont indiqués aussi exactement que possible, mais sont fonction des possibilités d'approvisionnement et de transport de la société BOULET. Les dépassements de délai de livraison ne peuvent donner lieu à dommages et intérêts, à retenue, ni à annulation des commandes en cours. Toutefois, si trois mois après la date indicative de livraison, le produit n'a pas été livré pour toute autre cause qu'un cas de force majeure, la vente pourra, alors être résolue à la demande de l'une ou l'autre partie; l'Acquéreur pourra obtenir restitution de son acompte à l'exclusion de toute autre indemnité ou dommages et intérêts sont considérés comme cas de force majeure déchargeant la société BOULET de son obligation de livrer - la guerre, l'émeute, l'incendie, les grèves, les accidents, l'impossibilité d'être approvisionné. La société BOULET tiendra le client au courant, en temps opportun, des cas et événements ci-dessus énumérés.

En toute hypothèse, la livraison dans les délais ne peut intervenir que si le client est à jour de ses obligations envers la société BOULET, quelle qu'en soit la cause.

Article 7 - LIVRAISON - RISQUES

Les produits sont livrés emballés par la société BOULET mais ils voyagent aux risques et périls du destinataire auquel il appartient en cas d'avarie ou de manquant, de faire toutes constatations nécessaires et de confirmer ses réserves par acte extra-judiciaire ou par lettre recommandée avec accusé de réception auprès du transporteur dans les quarante-huit heures qui suivent la réception des marchandises.

Article 8 - RÉCEPTION

Sans préjudice des dispositions à prendre vis-à-vis du transporteur, les réclamations sur les vices apparents ou sur la non-conformité du produit livré au produit commandé ou au bordereau d'expédition doivent être formulées par écrit dans les huit jours de l'arrivée des produits.

Il appartiendra au client de fournir toute justification quant à la réalité des vices ou anomalies constatés. Il devra laisser à la société BOULET toute facilité pour procéder à la constatation de ces vices et pour y porter remède. Il s'abstiendra d'intervenir lui-même ou de faire intervenir un tiers à cette fin.

Article 9 - RETOUR - MODALITÉS

Tout retour de produit doit faire l'objet d'un accord formel entre la société BOULET et le client. Tout produit retourné sans cet accord serait tenu à la disposition du client et ne donnerait pas lieu à l'établissement d'un avoir. Les frais et les risques du retour sont toujours à la charge du client. En cas d'accord, les marchandises retournées ne seront créditées qu'après contrôle de leur état général. En cas de reconditionnement, une minoration de 30 % (trente pour cent) sera appliquée.

Article 10 - PRIX

Les produits sont fournis au prix en vigueur au moment de la passation de la commande.

Les prix s'entendent nets départ usine emballage compris. Les commandes dont le montant H.T. est supérieur à 290 € H.T. sont livrées FRANCO DE PORT et cela uniquement pour les livraisons en France Métropolitaine. Une quelconque négociation sur le prix unitaire d'un produit remet en cause l'application de cette clause "FRANCO DE PORT" qui devra alors faire l'objet d'un accord signé par la société BOULET. Un forfait de 20 € H.T. pour frais de transport sera appliqué à toute commande inférieure à 290 € H.T.. Pour toute commande inférieure à 100 € H.T. (non groupée avec d'autres commandes), un forfait de 10 € H.T. pour frais de gestion sera facturé en complément des 20 € H.T. pour frais de transport.

Depuis le 3 octobre 2022, nos transporteurs nous appliquent une tarification spécifique par tranche de poids, pour les livraisons des commandes de longueurs supérieures à 4M00.

Article - 10.1 DEE ET ECO-CONTRIBUTION

Article - 10.1.1 DEEE

Conformément aux dispositions de l'article L.541-10-13 du code de l'environnement en matière de Déchets, d'Équipements Électriques et Électroniques (DEEE), la société BOULET adhère à ECOSYSTEM sous le n° FR319830_05YRVC, éco-organisme agréé par les Pouvoirs publics. Cet identifiant atteste de sa conformité au regard de son obligation d'enregistrement au registre des producteurs d'Équipements Électriques et Électroniques et de la réalisation de ses déclarations de mises sur le marché auprès d'ECOSYSTEM. La DEEE est spécifique à chaque équipement électrique et électronique, avec un taux différent appliqué au poids de chaque article et est soumise au taux de TVA à 20%.

Article - 10.1.2 ECO-CONTRIBUTION :

En application de l'article L 541-10 du Code de l'Environnement, la Société BOULET est enregistrée au registre des Producteurs pour la filière de recyclage des déchets d'ameublement, sous le numéro FR319830_10BIFH.

A ce titre, nous collectons sur chaque commande une ECO-CONTRIBUTION, reversée à l'organisme ECOMAISON, agréé par le Ministère de l'Environnement, chargé de la mise en place et de la gestion de cette filière. L'ECO-CONTRIBUTION est spécifique à chaque famille de produits, avec un taux différent appliqué au poids de chaque article. Cette taxe est soumise au taux de TVA à 20%. Pour en savoir plus, vous pourrez trouver des informations sur le site Ecomaison.com.

Article 11 - FACTURATION

La date de sortie d'entrepôt des produits est à la fois la date d'émission de la facture et le point de départ de la date d'exigibilité en cas de paiement à terme.

Article 12 - PAIEMENT - MODALITÉS

Les factures sont payables au comptant avec un escompte de 1 % (un pour cent), le règlement devant, dans ce cas, intervenir dans les huit jours à la date de facturation. Constitue paiement au sens du présent article, non pas la simple remise d'un chèque impliquant une obligation de payer, mais son règlement à l'échéance convenue.

Toute autre condition de paiement devra faire l'objet d'un accord préalable. Tout retour impayé entraînera la facturation des frais correspondants.

Article 13 - PAIEMENT - RETARD OU DÉFAUT

En cas de retard de paiement, la société BOULET pourra suspendre toutes les commandes en cours, sans préjudice de toute autre voie d'action. Toute somme non payée à l'échéance prévue donnera lieu de plein droit et sans mise en demeure préalable, au paiement d'intérêts de retard au taux de 12 % au jour de la facturation.

En cas de défaut de paiement, quarante-huit heures après une mise en demeure restée infructueuse, la vente sera résiliée de plein droit si bon semble à la société BOULET qui pourra demander en référé restitution des produits, sans préjudice de tous autres dommages et intérêts. La résolution frappera non seulement la commande en cause, mais aussi toutes les commandes impayées antérieures, qu'elles soient livrées ou en cours de livraison et que leur paiement soit échu ou non. De même, lorsque le paiement est échelonné, le non-paiement d'une seule échéance entraînera exigibilité immédiate de la totalité de la dette sans mise en demeure. Dans tous les cas qui précèdent, les sommes qui seraient dues pour d'autres livraisons ou pour toute autre cause, deviendront immédiatement exigibles si la société BOULET n'opte pas pour la résolution des commandes correspondantes. En outre, conformément aux articles 441-6 et D. 441-5 du code de commerce, tout retard de paiement entraîne de plein droit, outre les pénalités de retard, une obligation pour le débiteur de payer une indemnité forfaitaire de 40 € pour frais de recouvrement.

Une indemnité complémentaire pourra être réclamée, sur justificatifs, lorsque les frais de recouvrement exposés sont supérieurs au montant de l'indemnité forfaitaire.

En aucun cas, les paiements ne peuvent être suspendus ni faire l'objet d'une quelconque compensation sans l'accord écrit et préalable de la société BOULET.

Tout paiement partiel s'imputera d'abord sur la partie non privilégiée de la créance, puis sur les sommes dont l'exigibilité est la plus ancienne.

Article 14 - TRANSFERT DES RISQUES

Le transfert des risques sur les produits à lieu dès l'expédition des entrepôts de la société BOULET. Il en résulte notamment que les marchandises voyagent aux risques et périls du client.

Article 15 - RÉSERVE DE PROPRIÉTÉ

Le transfert de propriété de la chose vendue est subordonné au paiement du prix à l'échéance par le client. Toutefois, les risques sont transférés dès la livraison.

Dans le cas où le paiement n'interviendrait pas dans les délais prévus par les parties, la société BOULET se réserve le droit de reprendre la chose livrée et si bon lui semble, de résoudre le contrat.

Article 16 - COMPÉTENCES - CONTESTATION

Seront seuls compétents en cas de litige de toute nature ou de contestation relative à la formation ou l'exécution de la commande, le Tribunal de Commerce de Pontoise. Cette clause s'applique même en cas de référé, de demande incidente ou de pluralité de défendeurs et quels que soient le mode et les modalités de paiement.



Réalisation : Société BOULET

Photos non contractuelles

Photographies et illustrations : Société BOULET, Freepik, Shutterstock.

Toutes reproductions, mêmes partielles, ne peuvent avoir lieu sans notre accord écrit.

Respectueuse de l'environnement, la société BOULET imprime ce catalogue avec une encre 100% végétale, sur un papier issu de forêts gérées durablement.



Imprimé en France - Janvier 2024

Impression : Maqprint Groupe.



DOMOTIQUE
ET OBJETS
CONNECTÉS



GAMME
DÉCORATIVE
COMPLÈTE



GAMME
CINTRAGE



RAILS
ALUMINIUM
UN CHOIX
COMPLÈT



Conception BOULET 2024 - Réf. B36651

1 Chemin Grace Hopper,
95000 NEUVILLE-SUR-OISE
www.saboulet.fr

- FRANCE -
Tél. France : 01 39 19 62 72
adv@saboulet.fr

- EXPORT -
Tél. Export : + 33 (0)1 39 19 62 72
adv@saboulet.fr